

SEÑALES VERTICALES DE CIRCULACIÓN

TOMO I. *Características de las Señales*

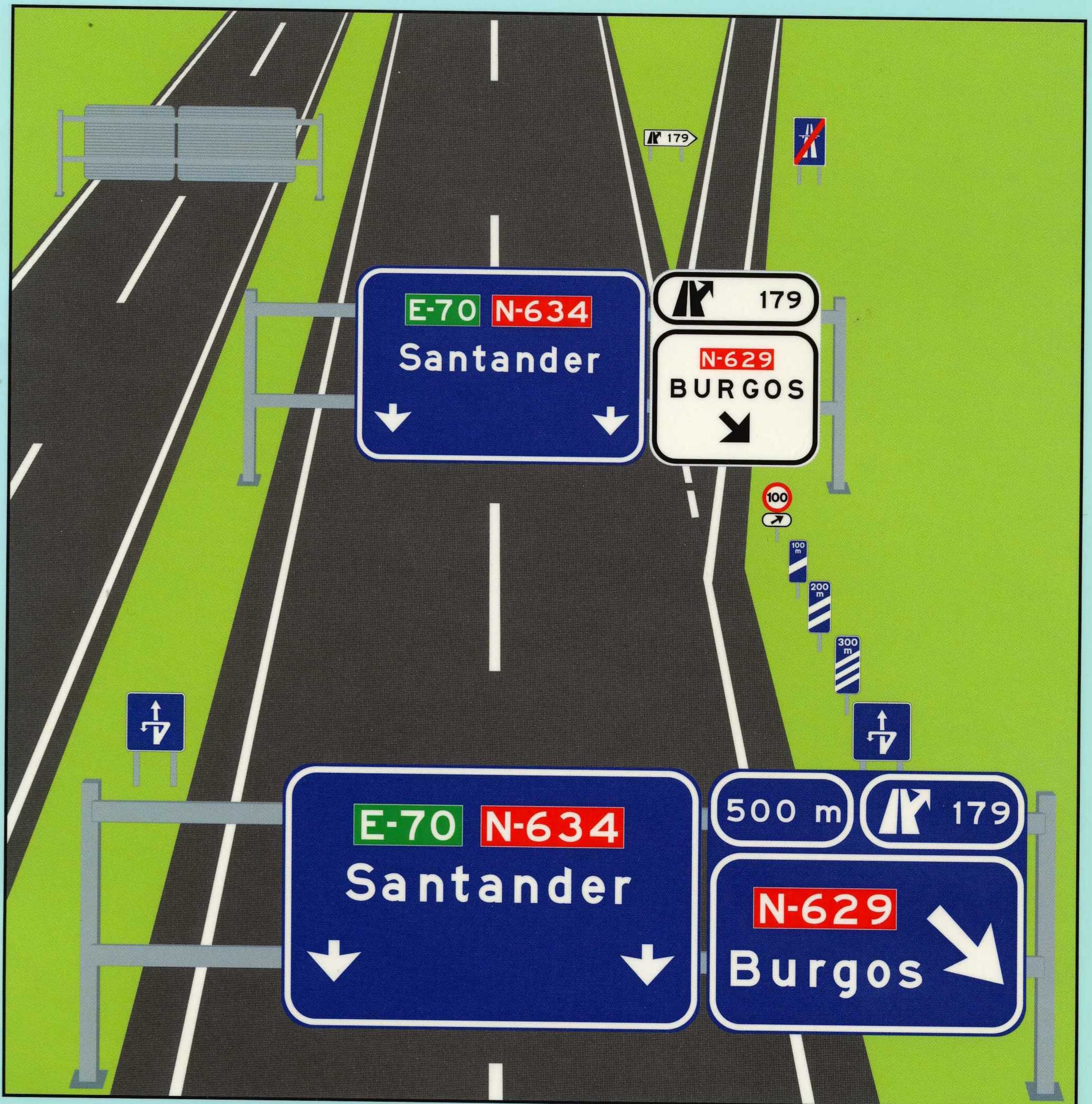

SEÑALES VERTICALES DE CIRCULACIÓN

TOMO I. *Características de las Señales*

Marzo 1992

MOPT

Ministerio de Obras Públicas y Transportes
Secretaría General para las Infraestructuras del Transporte Terrestre
Dirección General de Carreteras

Edita: **Centro de Publicaciones**
Secretaría General Técnica
Ministerio de Obras Públicas y Transportes
ISBN: 84-7433-805-0 (Obra completa)
ISBN: 84-7433-806-9 (Tomo I)
NIPO: 161-92-043-0
Depósito Legal: M-10750-1992
Imprime: V.A. Impresores, S.A.

PRESENTACIÓN

Desde que el 25 de julio de 1962 la Dirección General de Carreteras publicó su Orden Circular 8.1-I.C, que incluía las características en cuanto a dimensiones y colores de las señales de tráfico, se han ido introduciendo nuevas señales y modificando criterios que recogían los cambios necesarios para poner de acuerdo la señalización española con los contenidos de la Convención de Viena de 1968 sobre señalización vial, el Acuerdo Europeo de 1971 que la completa y las posteriores recomendaciones de la Conferencia Europea de Ministros de Transportes.

Algunas de estas nuevas señales aparecieron en la publicación SEÑALES DE CIRCULACIÓN que editó la Dirección General de Carreteras en abril de 1985, posteriormente corregida y aumentada en el CATÁLOGO DE SEÑALES DE CIRCULACIÓN publicado en noviembre de 1986.

Más adelante, la redacción de la nueva INSTRUCCIÓN sobre SEÑALIZACIÓN VERTICAL ha puesto de manifiesto la necesidad de introducir algunas modificaciones y adiciones como consecuencia de la puesta al día de determinados criterios de señalización.

Todas estas circunstancias antes enumeradas han hecho aconsejable llevar a cabo una publicación que recoja de una manera precisa y práctica las características de cada señal en lo que se refiere a sus dimensiones, proporciones, colores y diseño de los símbolos utilizados.

Este tomo I sobre las características de las señales de circulación es de insustituible utilidad, no sólo para los servicios de la Dirección General de Carreteras del Ministerio de Obras Públicas y Transportes, sino también para los organismos responsables de la señalización en los Entes Autonómicos, Diputaciones y Ayuntamientos. Al mismo tiempo será la guía más precisa con que contarán los fabricantes de señales de tráfico para que la uniformidad, la calidad de diseño y la precisión en el dimensionamiento queden garantizadas plenamente.

Cada señal grafiada aparece a escala y con las cotas necesarias para definir con absoluta precisión todos los elementos que componen la misma. Las cotas indicadas se corresponden con las de las señales de tipo medio, es decir, las que deben instalarse en carreteras convencionales con arcén. Las cotas correspondientes a las señales de tamaño grande –para autopista, autovía y vía rápida– o a las de tamaño pequeño –para carreteras convencionales sin arcén– se obtienen respectivamente multiplicando o dividiendo por 1,5 las cotas correspondientes a las señales de tamaño medio. Aquellas señales que corresponden exclusivamente a un determinado tipo de carretera figuran con sus cotas específicas.

Las inscripciones que aparecen en las señales se realizarán en todas con alfabeto CCRIGE, a excepción de las señales de orientación, en las que se emplearán los alfabetos CCRIGE y AUTOPISTA, de acuerdo con lo indicado en la Instrucción 8.1-I.C.

Incluye este primer tomo las coordenadas cromáticas entre las que puede oscilar cada uno de los colores empleados en las señales en función de sus características reflectantes.

Esta publicación consta además de otros dos tomos: El segundo consiste en un catálogo de las señales con explicación del significado de las mismas y una relación de pictogramas cuya utilización, en carteles exclusivos o formando parte, esencial o secundaria, de otros carteles y señales, está autorizada por la Dirección General de Carreteras del MOPT. El tercer tomo incluye ejemplos concretos de señalización.

CLASIFICACIÓN DE LAS SEÑALES

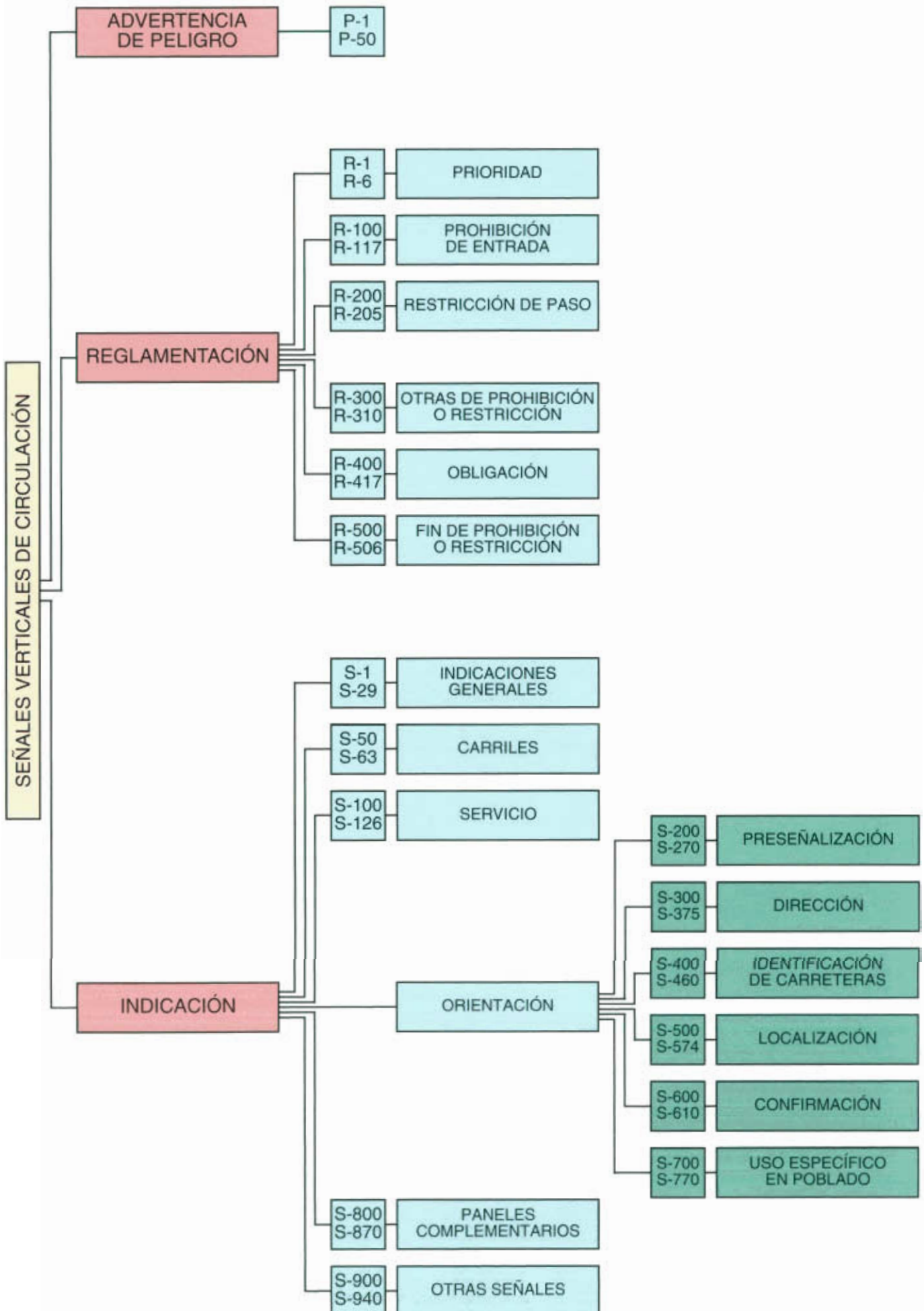

**Coordenadas cromáticas de los puntos de confluencia
en el diagrama de cromaticidad CIE que determinan el área de color permitida
para los materiales reflectantes en señalización vertical**

COLOR	Coordenadas cromáticas				Reflectancia, min. %	
	1	2	3	4	NIVEL 1	NIVEL 2
BLANCO	x 0.350 y 0.360	0.300 0.310	0.285 0.325	0.335 0.375	35	27
AMARILLO	x 0.545 y 0.454	0.487 0.423	0.427 0.483	0.465 0.534	27	16
ROJO	x 0.690 y 0.310	0.595 0.315	0.569 0.341	0.655 0.345	5	3
VERDE	x 0.007 y 0.703	0.248 0.409	0.177 0.362	0.026 0.399	4	3
AZUL	x 0.078 y 0.171	0.150 0.220	0.210 0.160	0.137 0.038	1	1
NARANJA	x 0.610 y 0.390	0.535 0.375	0.506 0.404	0.570 0.429	15	14
MARRON	x 0.445 y 0.352	0.445 0.386	0.602 0.396	0.558 0.442	4	3



Diagrama cromático (x,y) de la CIE

- Nivel 1 - - - - -
- Nivel 2 _____

Señales verticales de circulación

*Señales
de Advertencia
de Peligro*

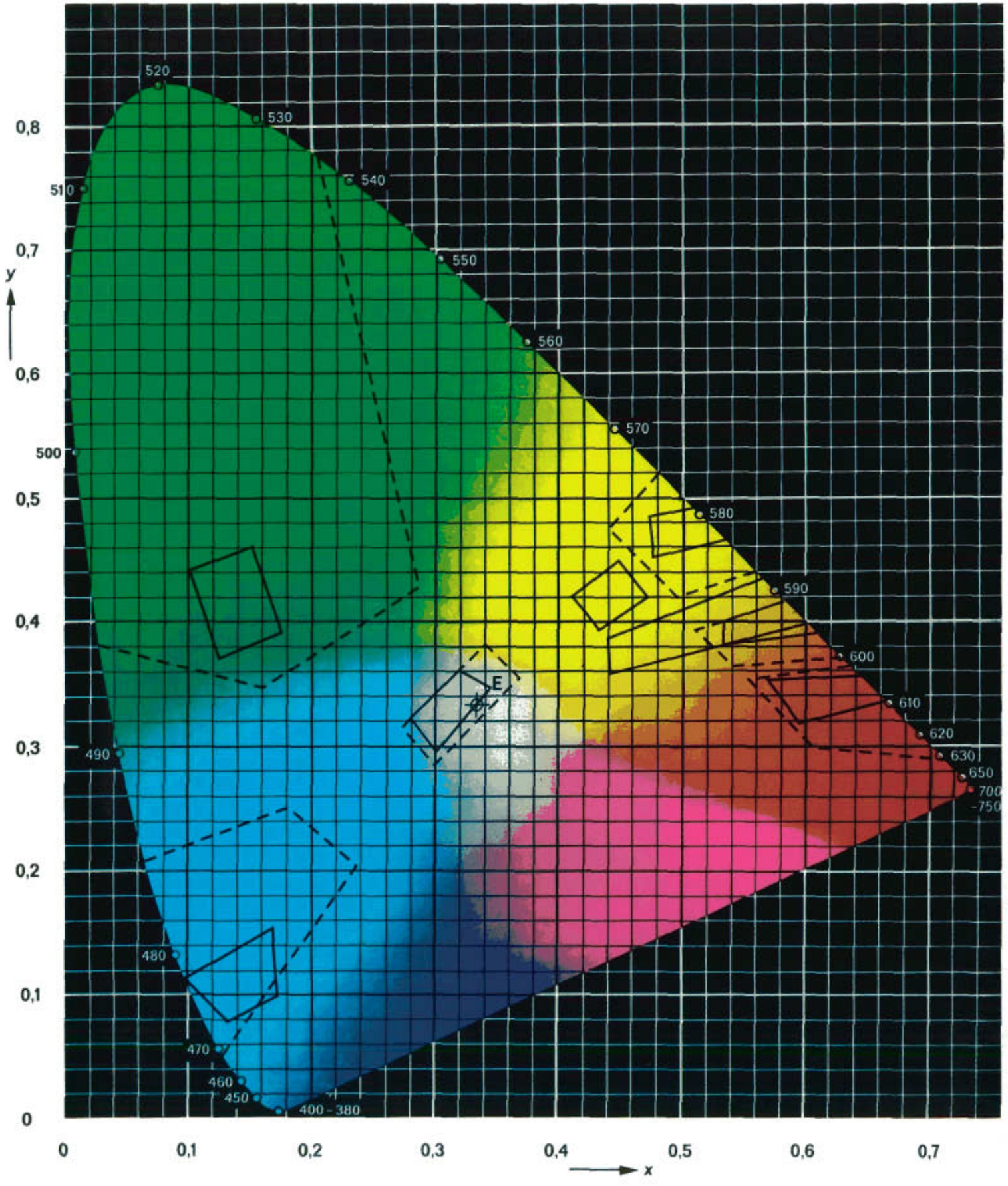
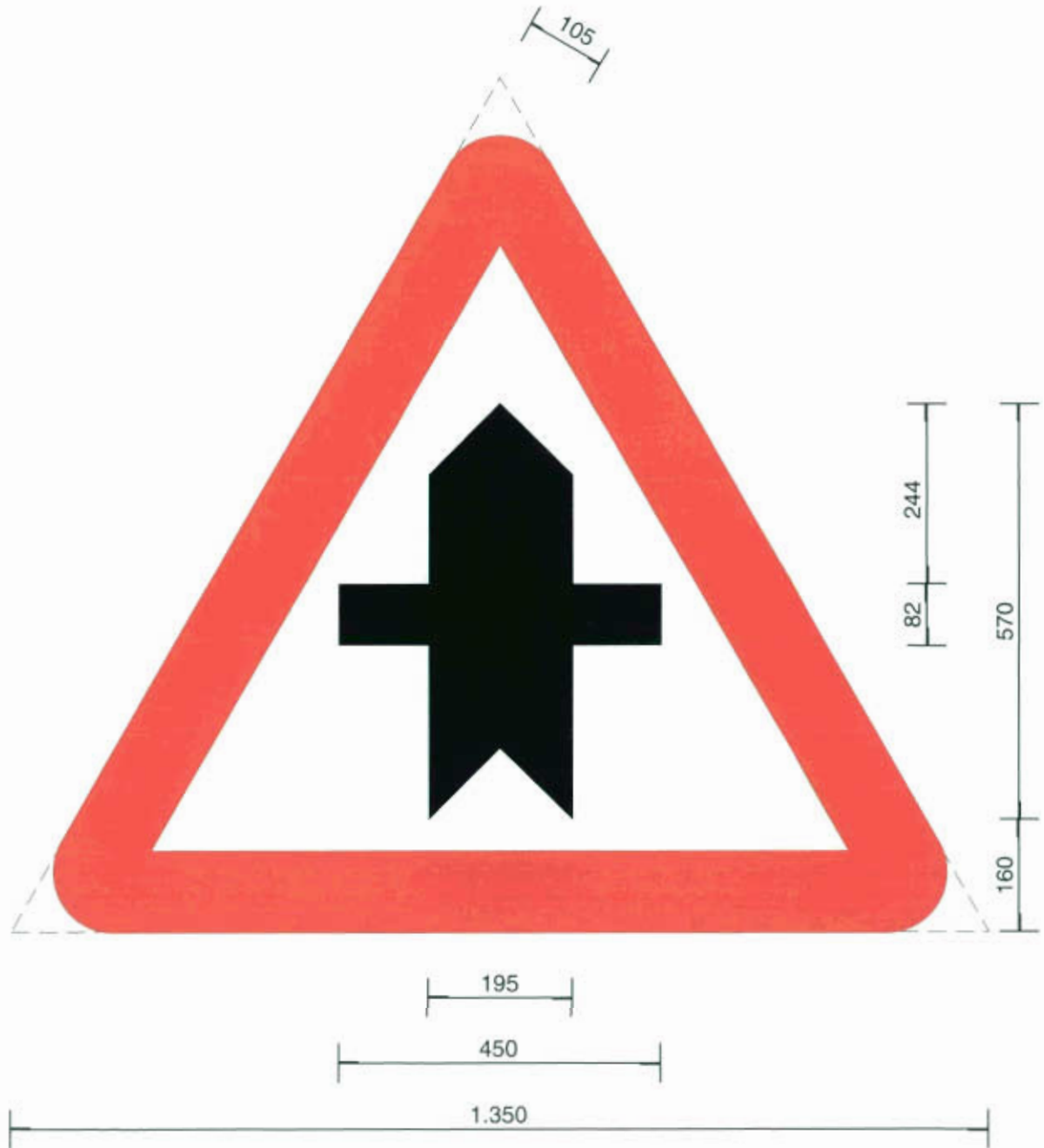

Intersección con prioridad

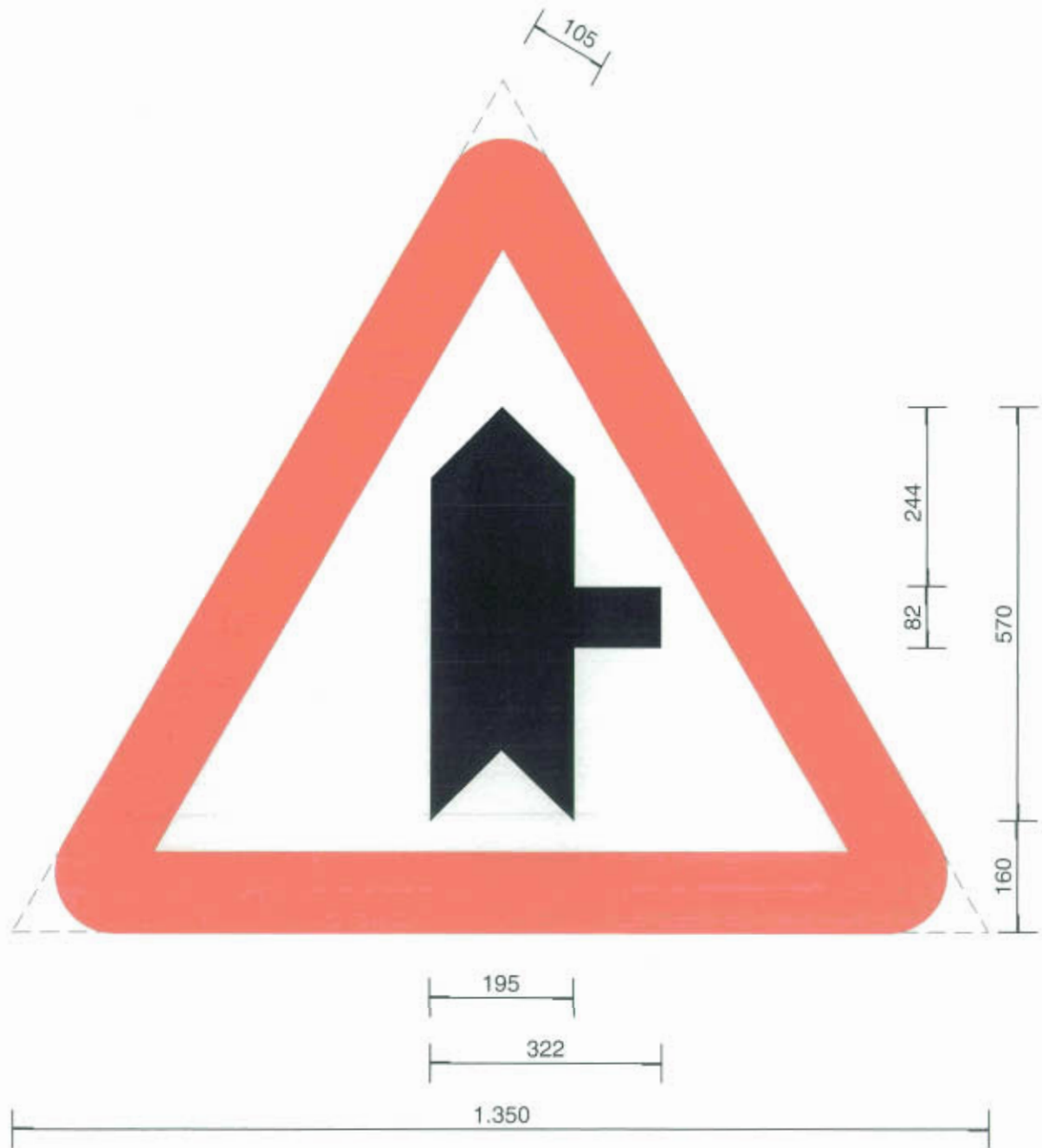

Con prioridad sobre vía a la derecha

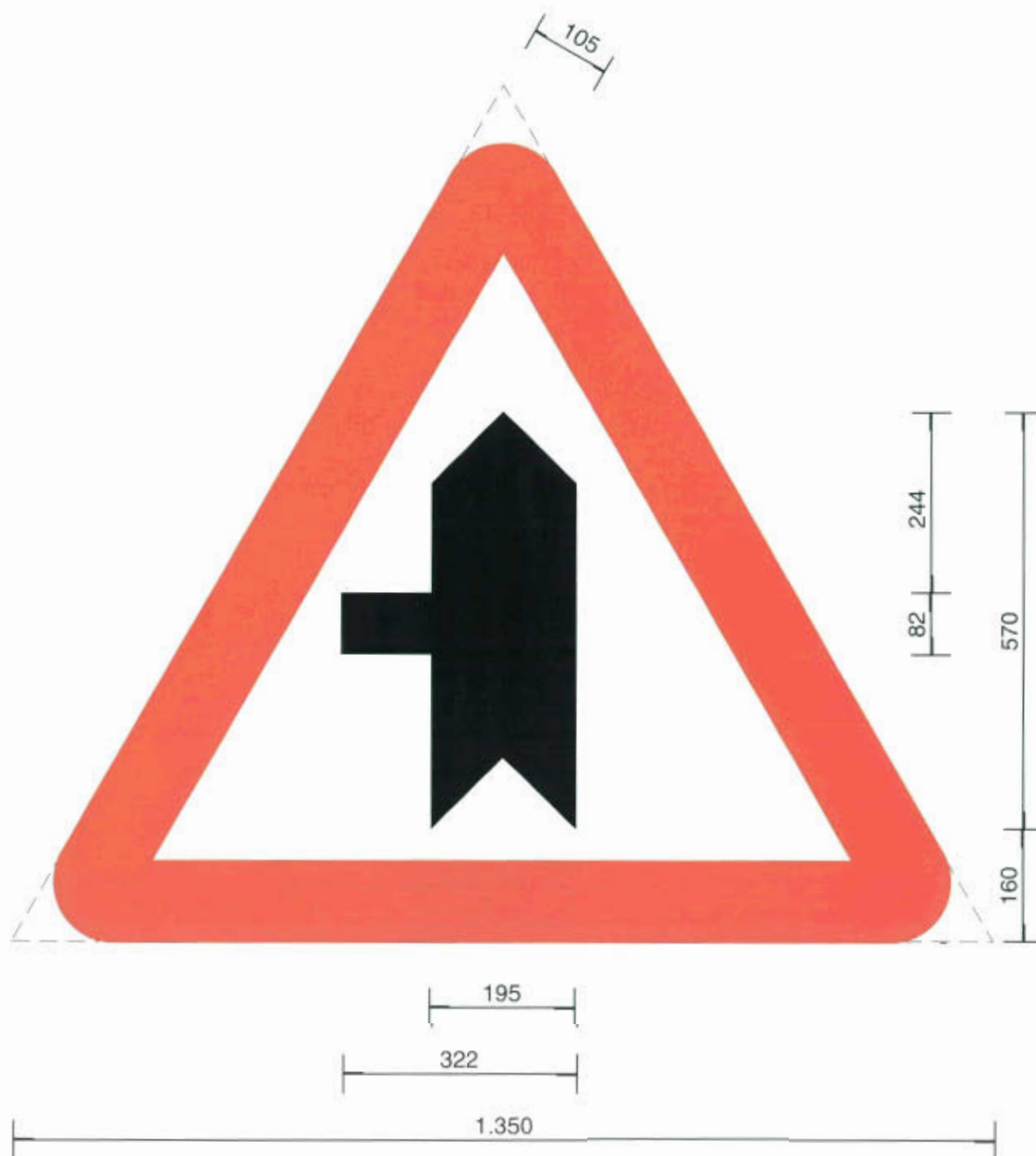

Con prioridad sobre vía a la izquierda

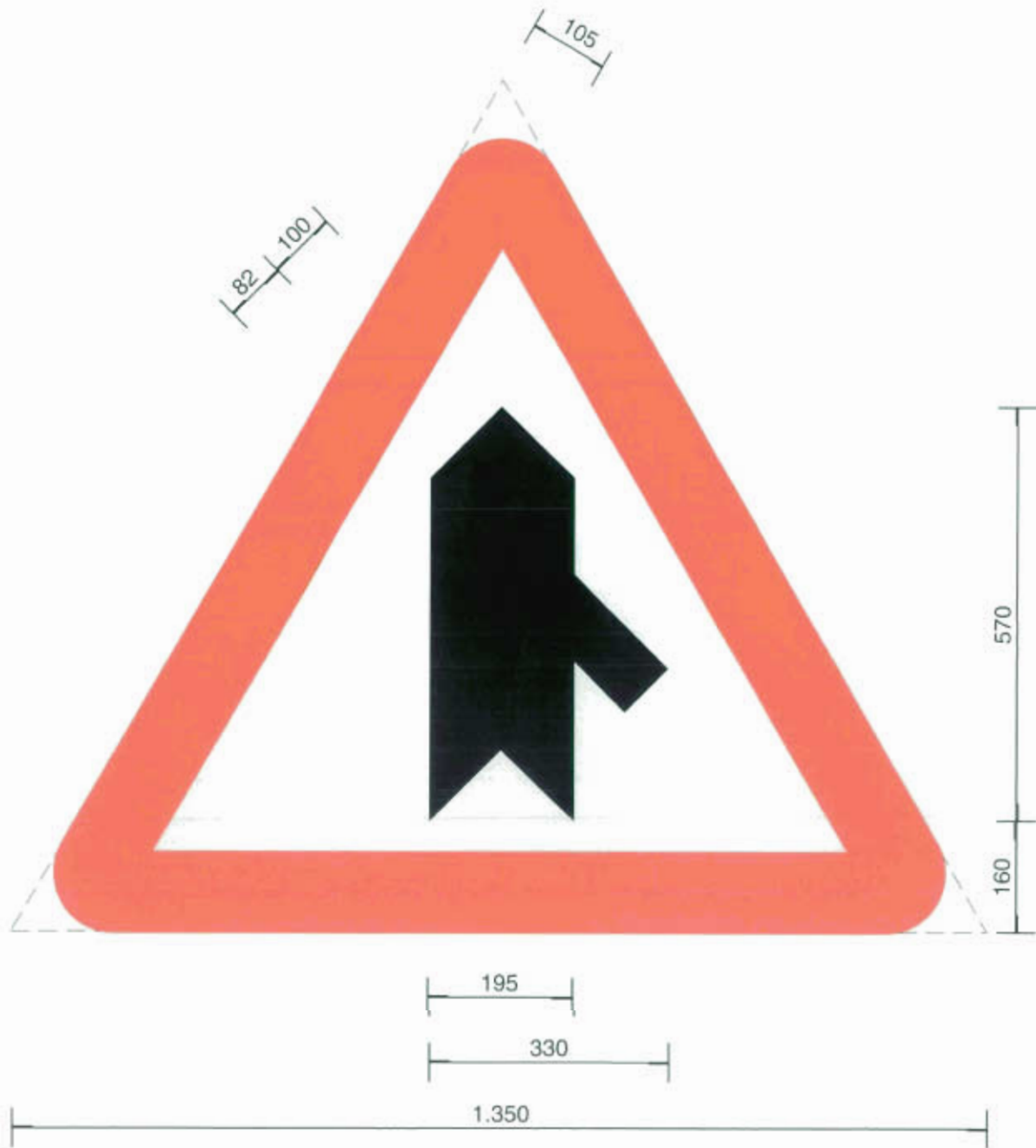

Con prioridad sobre incorporación por la derecha

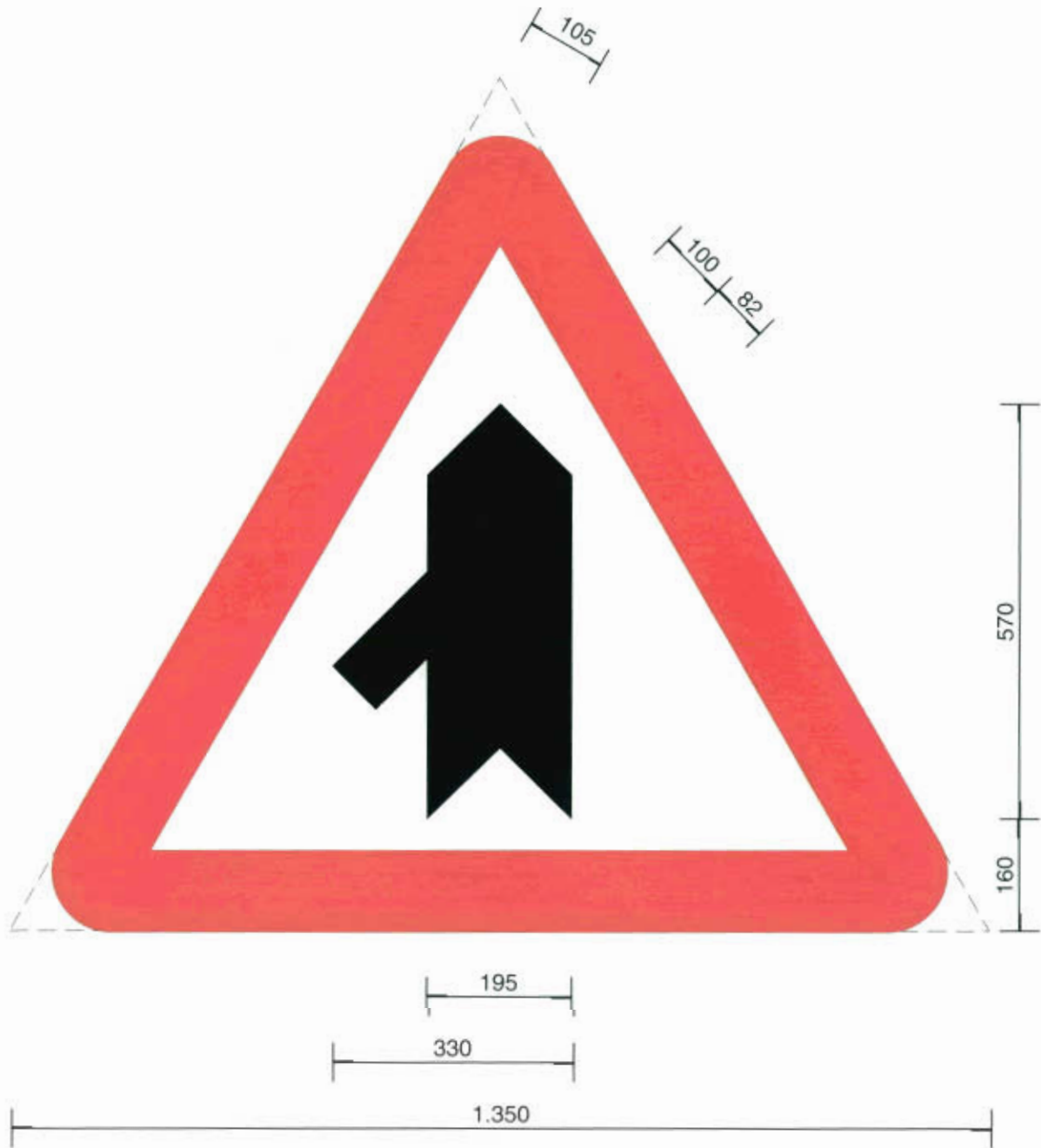

Con prioridad sobre incorporación por la izquierda

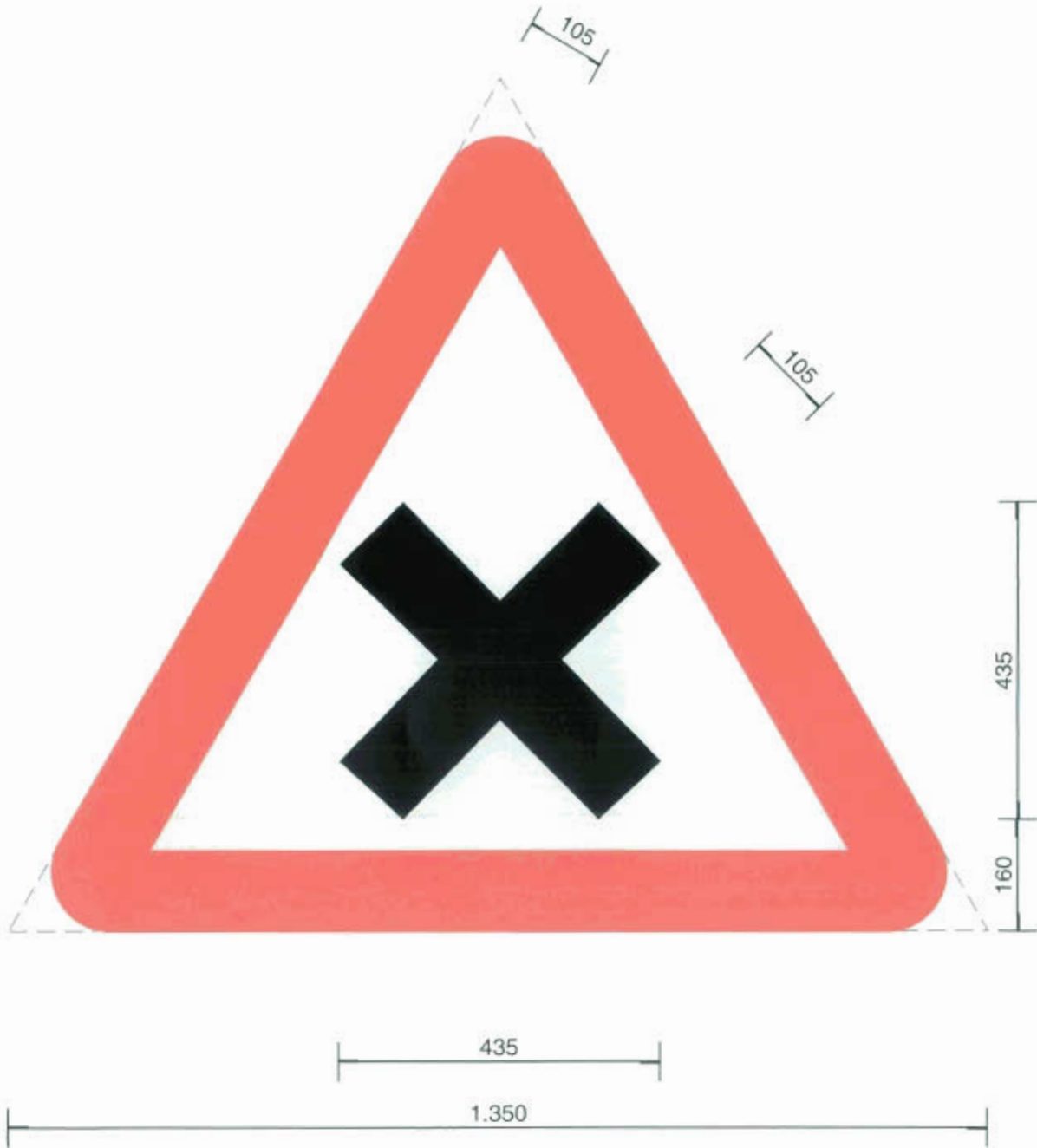

Intersección con prioridad de la derecha

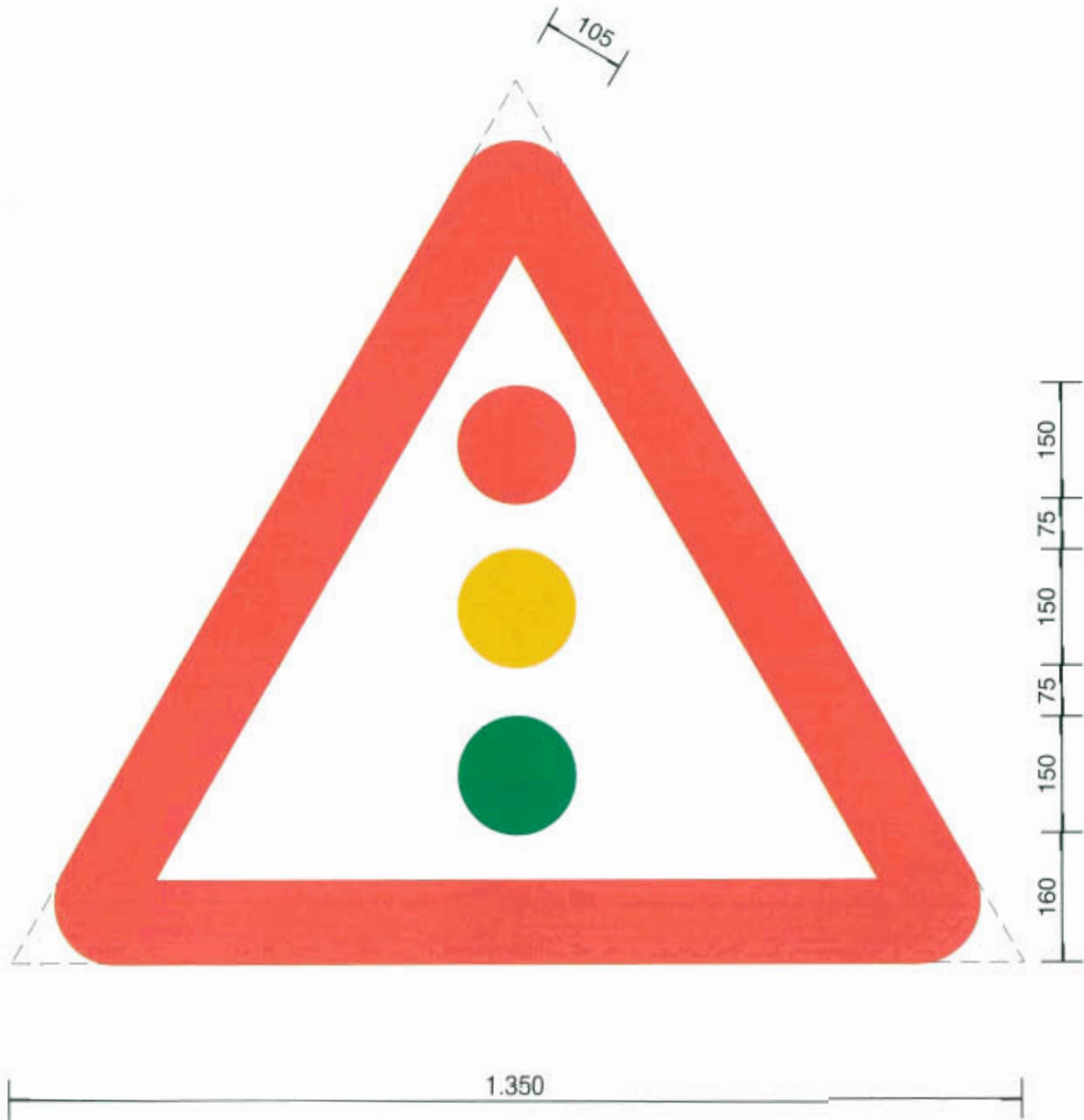

Semáforos

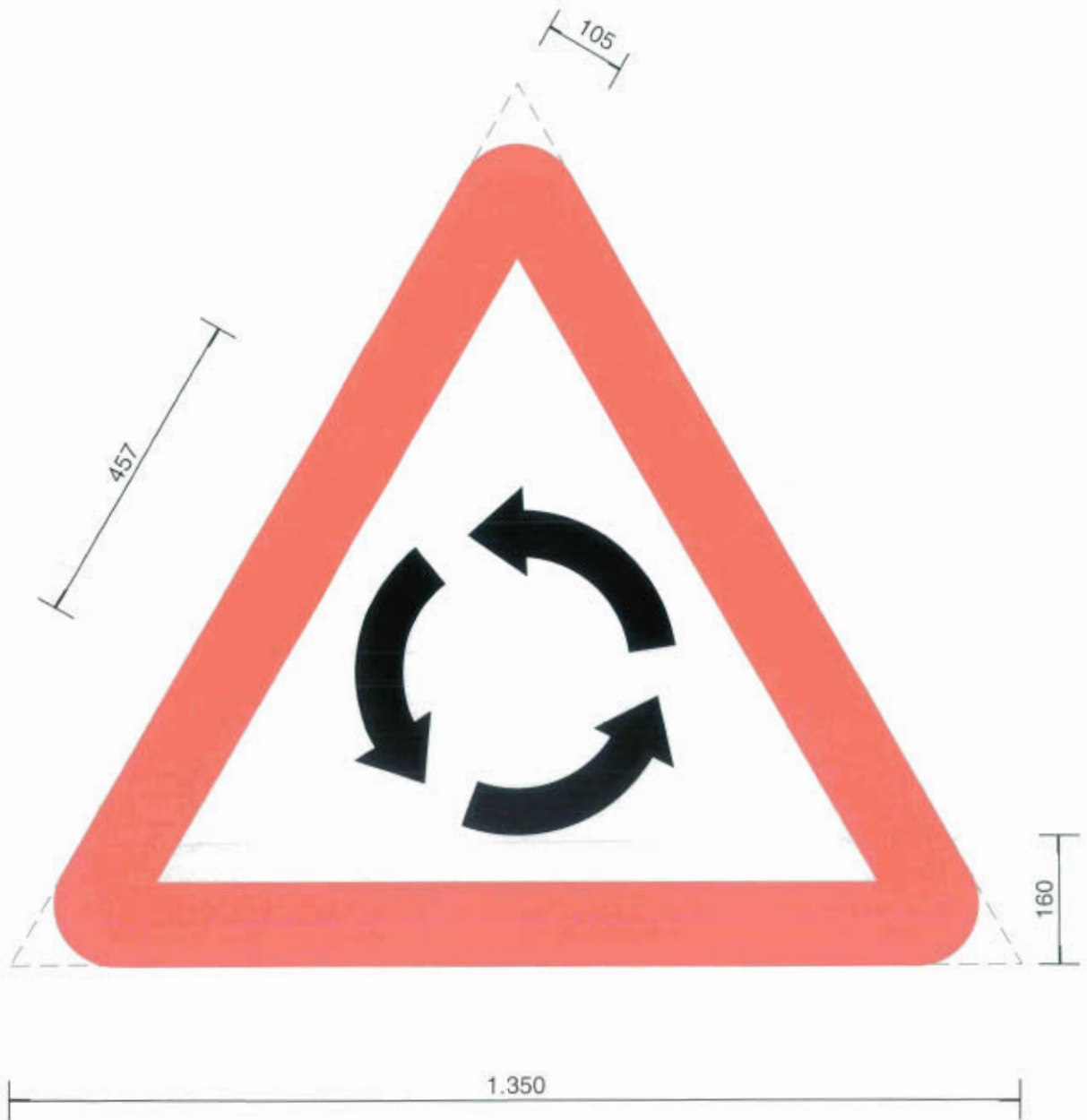

Intersección con circulación giratoria



Puente móvil

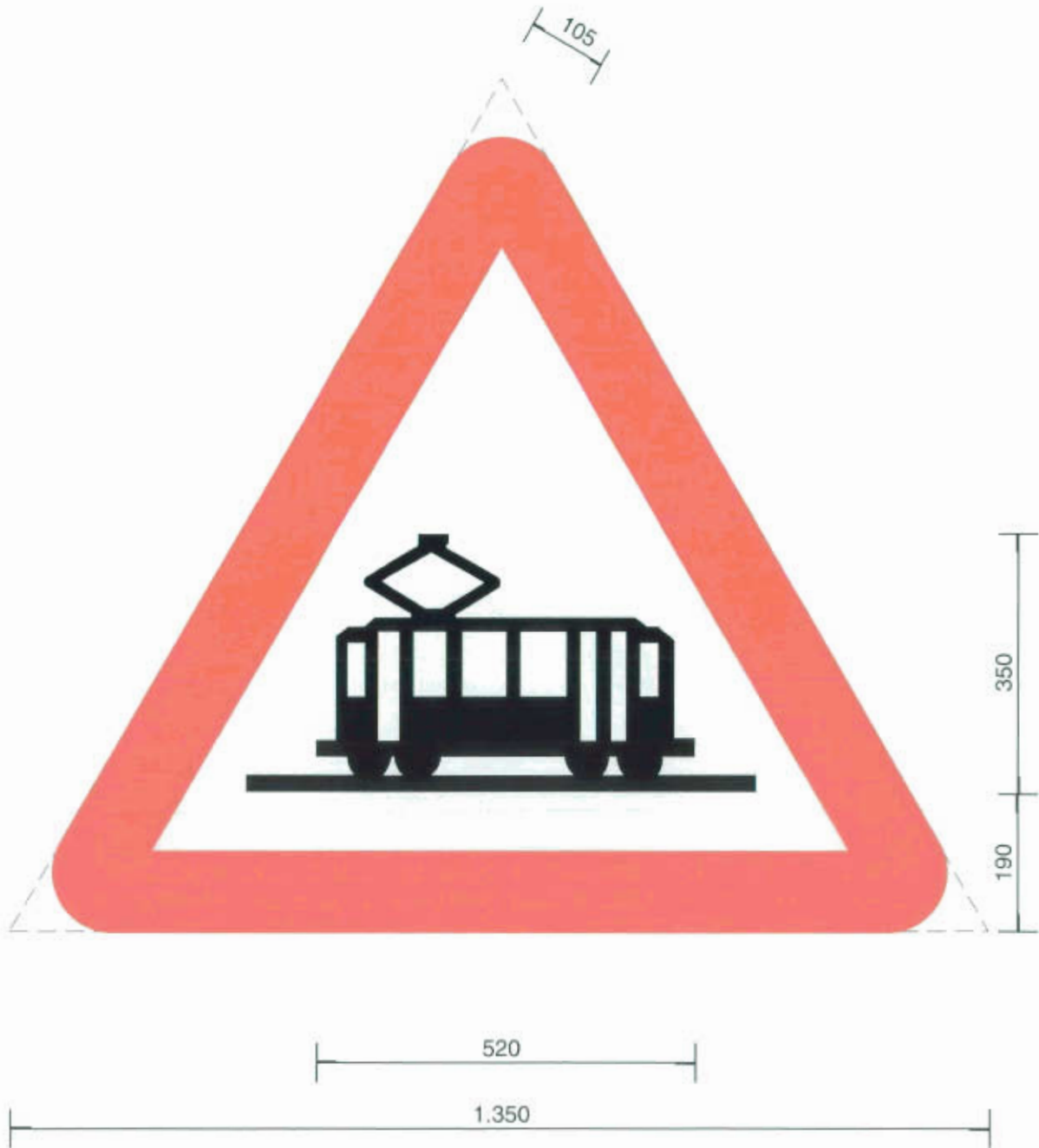

Cruce de tranvía

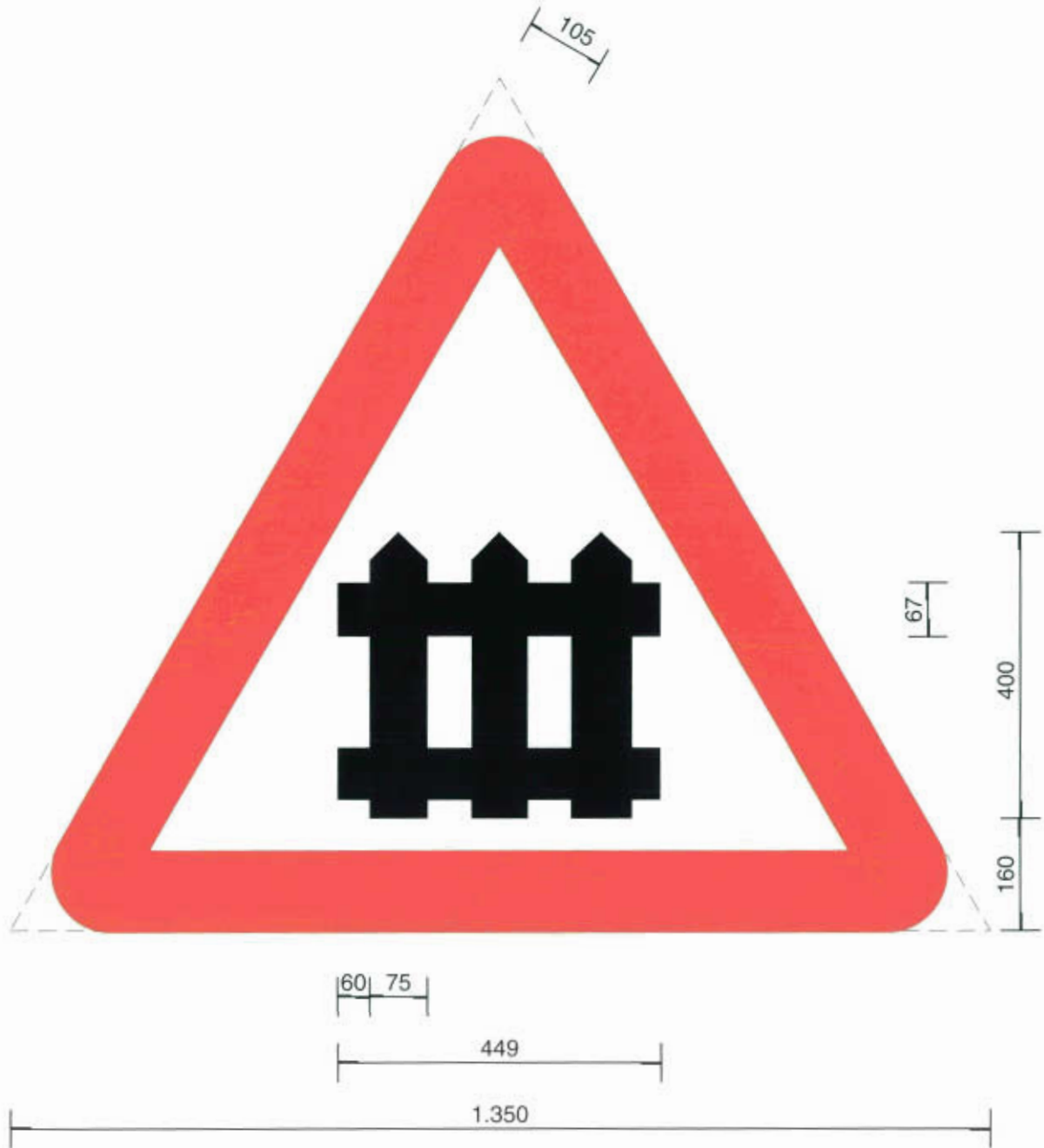

Paso a nivel con barreras

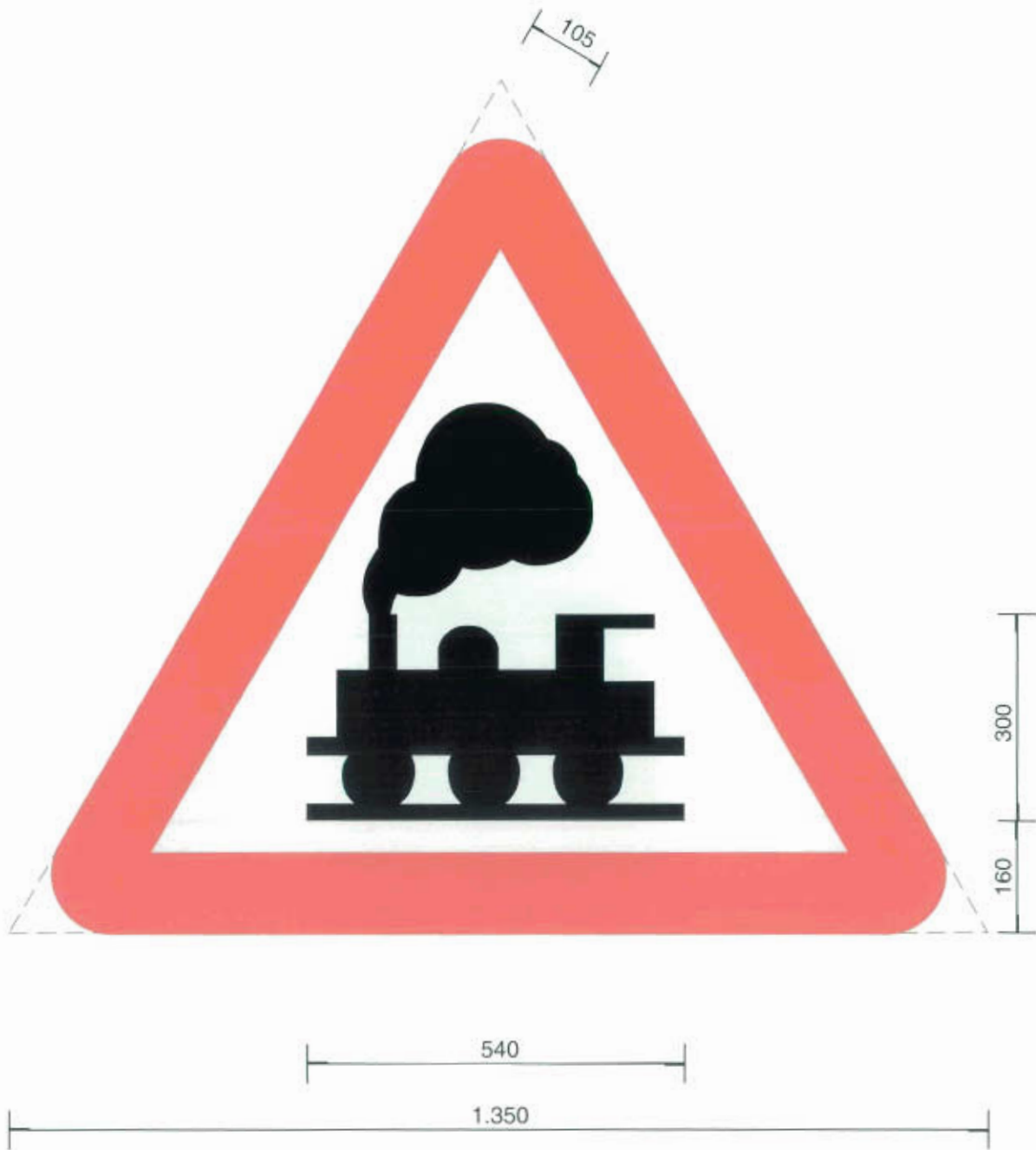

Paso a nivel sin barreras

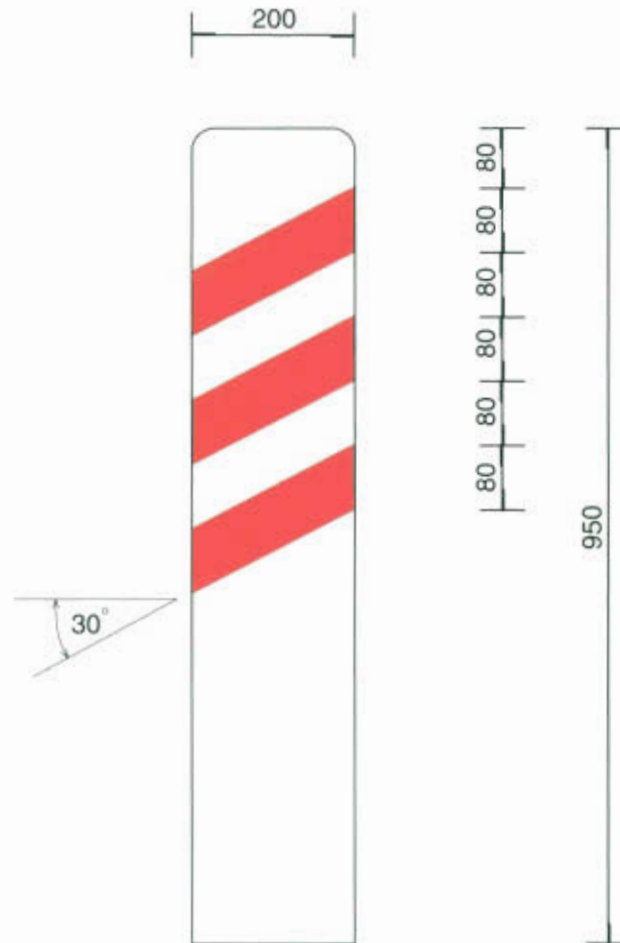

**Proximidad de un paso a nivel o de un puente móvil
(lado derecho)**

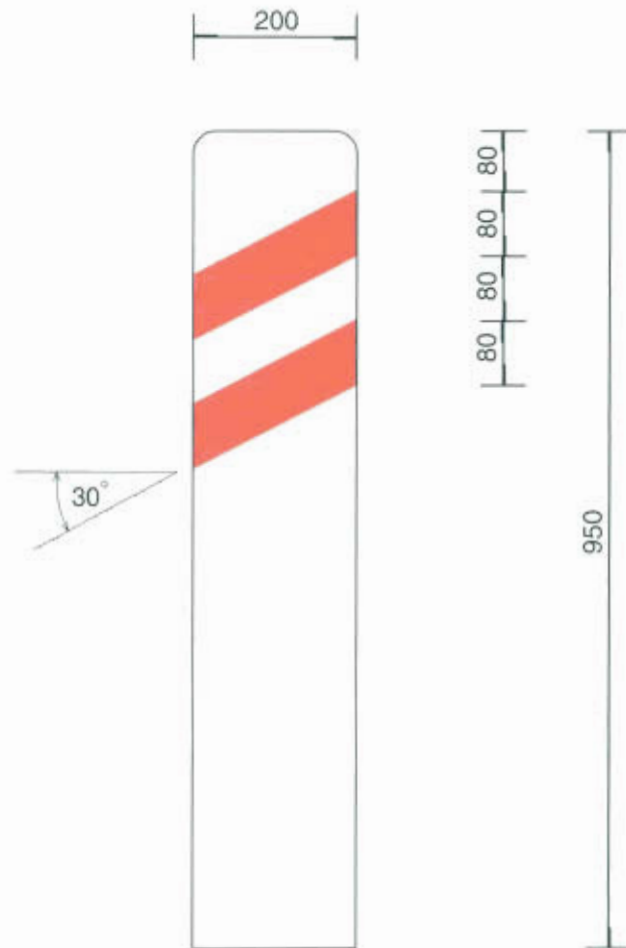

**Aproximación a un paso a nivel o a un puente móvil
(lado derecho)**

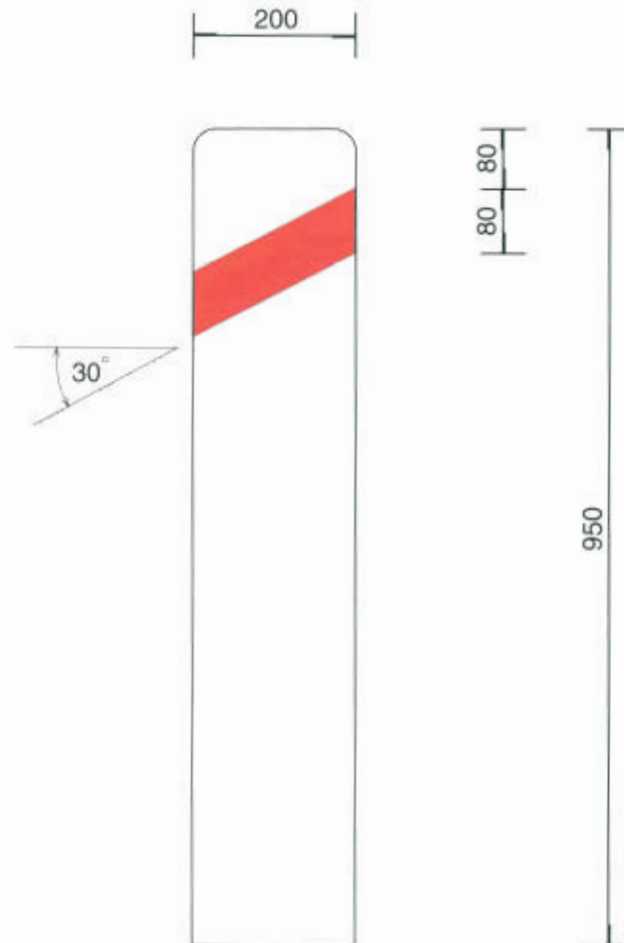

**Cercanía de un paso a nivel o de un puente móvil
(lado derecho)**

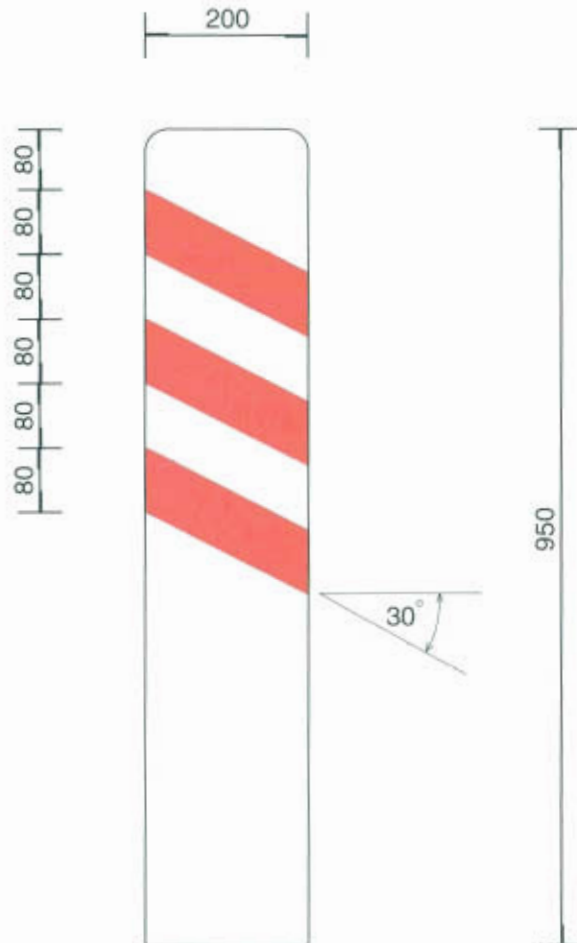

**Proximidad de un paso a nivel o de un puente móvil
(lado izquierdo)**

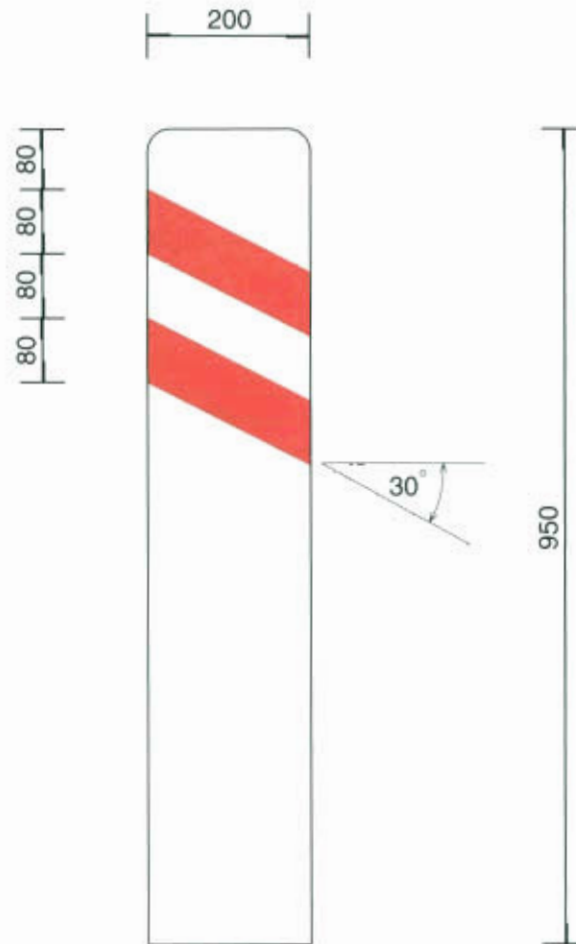

**Aproximación a un paso a nivel o a un puente móvil
(lado izquierdo)**

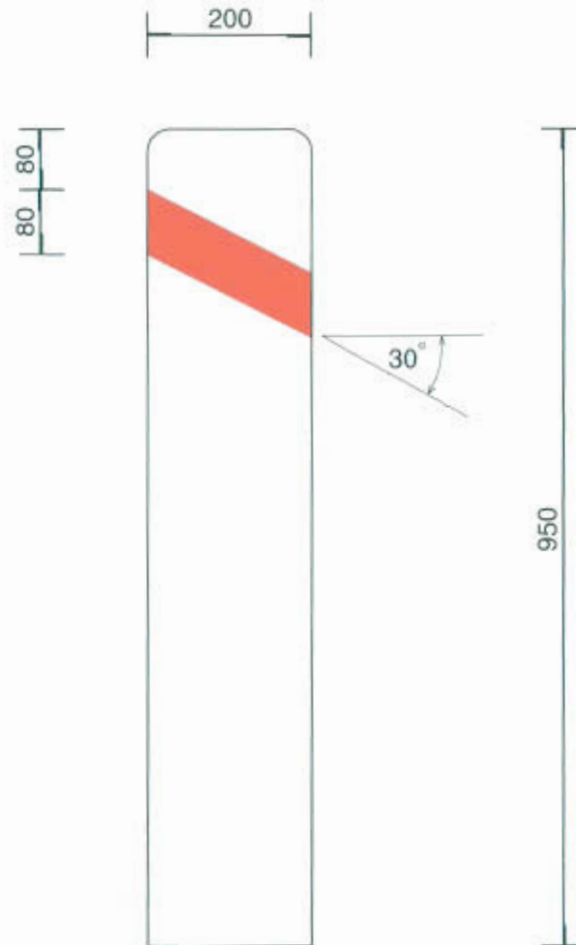

**Cercanía de un paso a nivel o de un puente móvil
(lado izquierdo)**

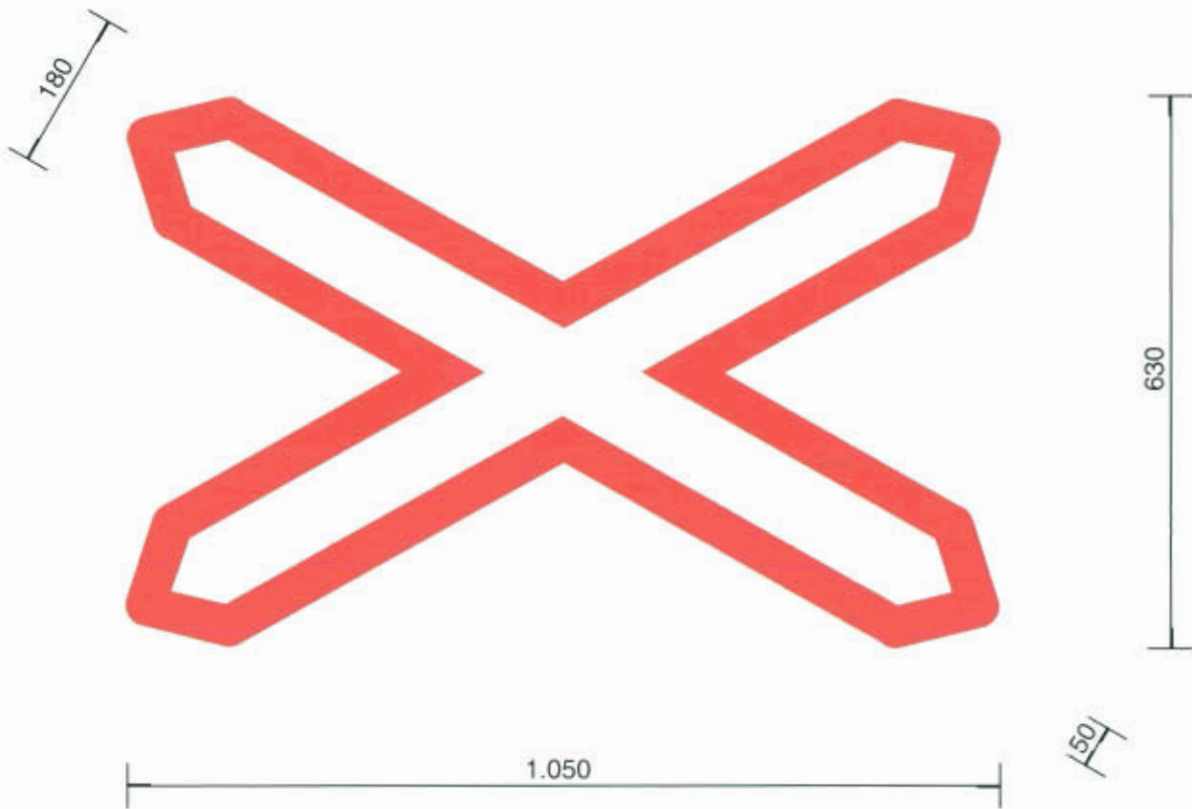

Situación de un paso a nivel sin barreras

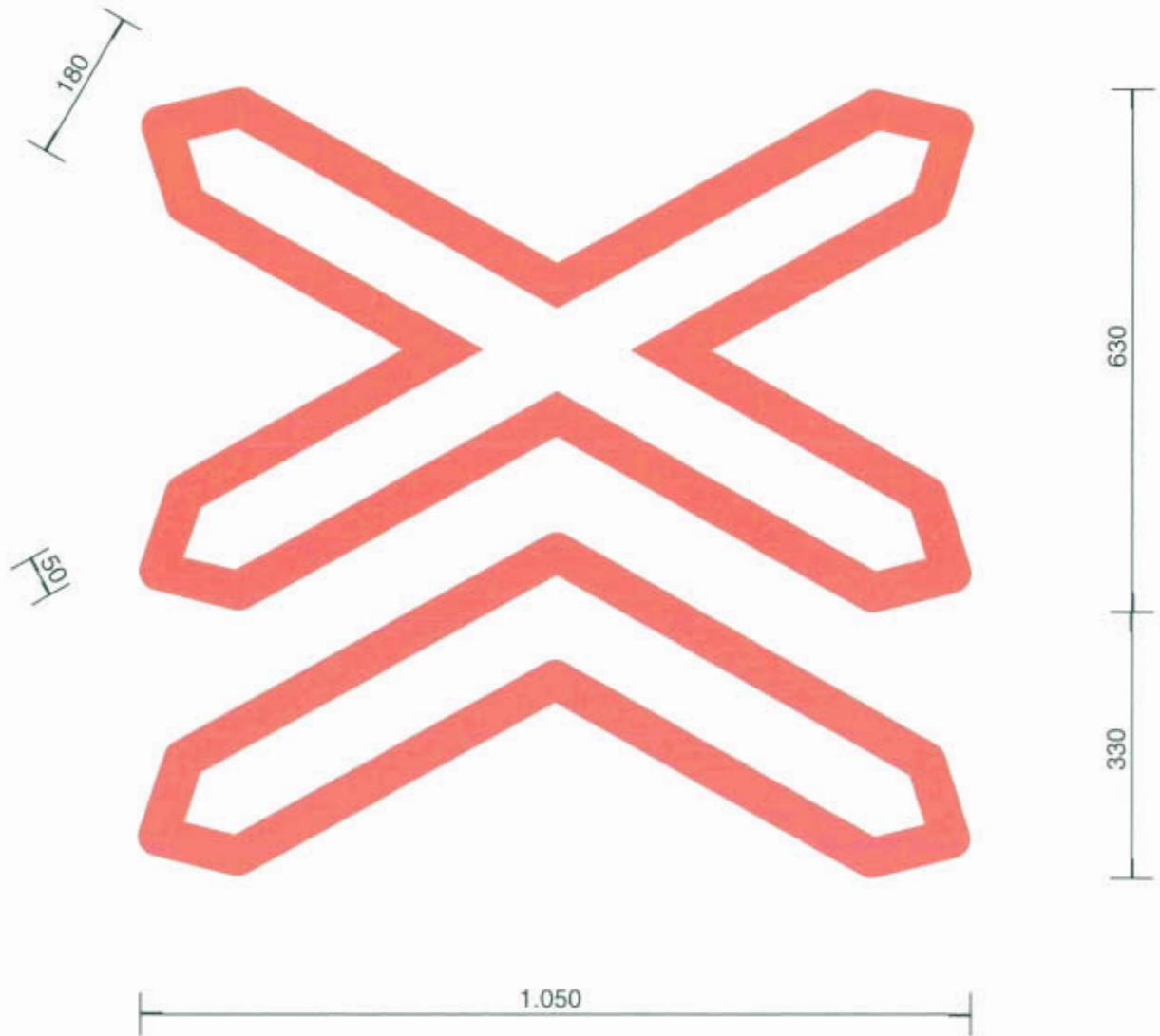

**Situación de un paso a nivel sin barreras
de más de una vía férrea**

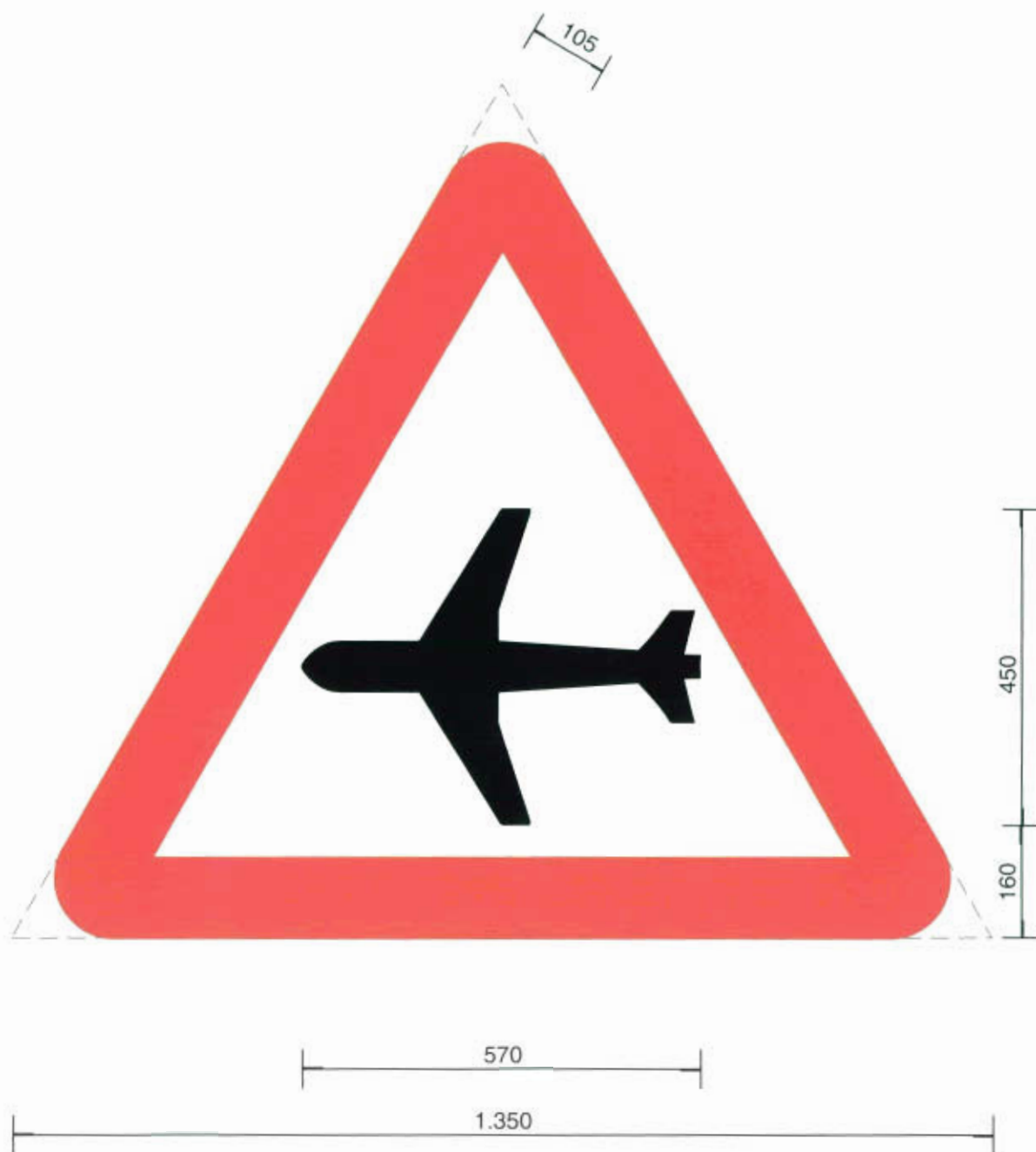

Aeropuerto

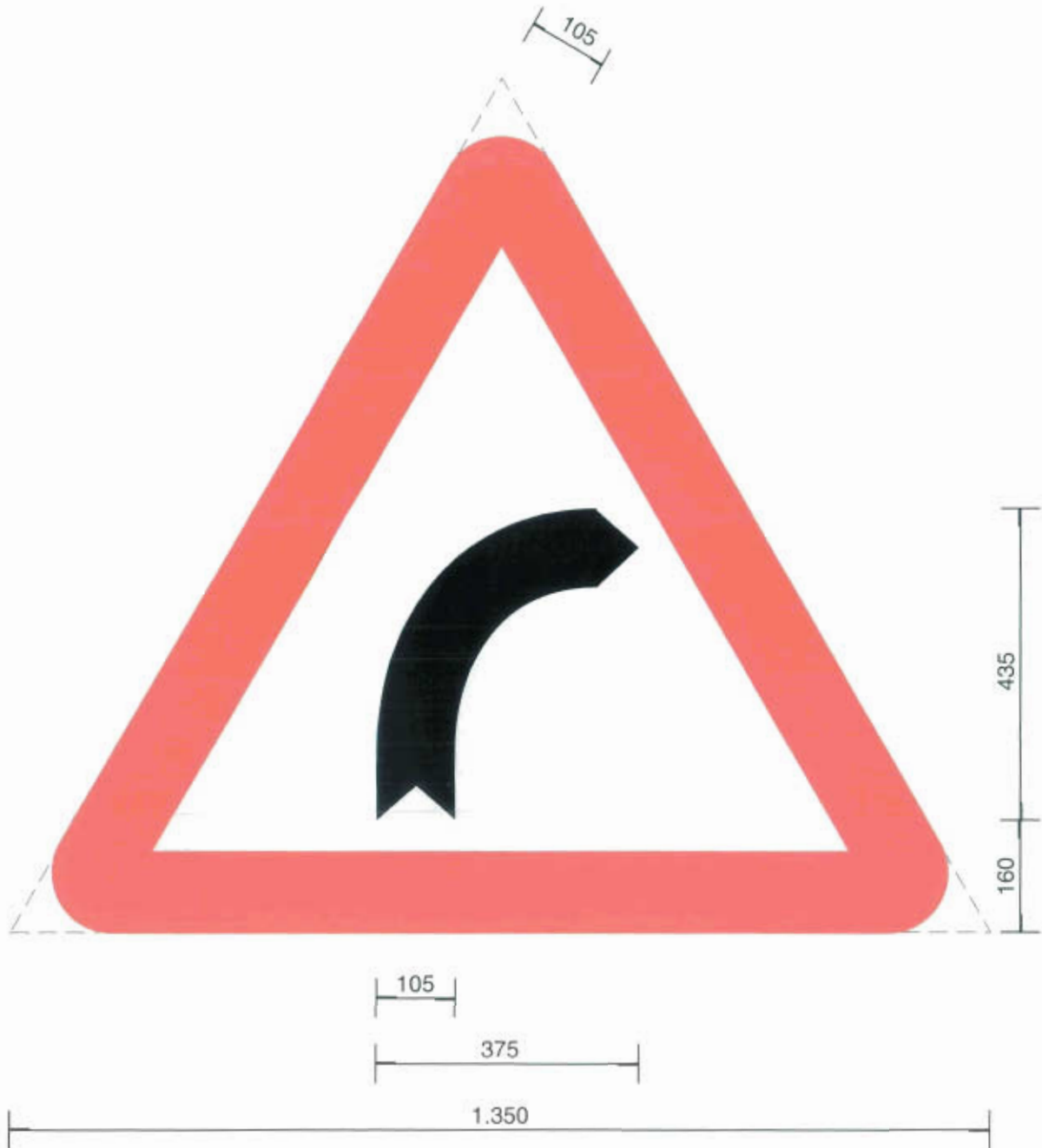

Curva peligrosa hacia la derecha

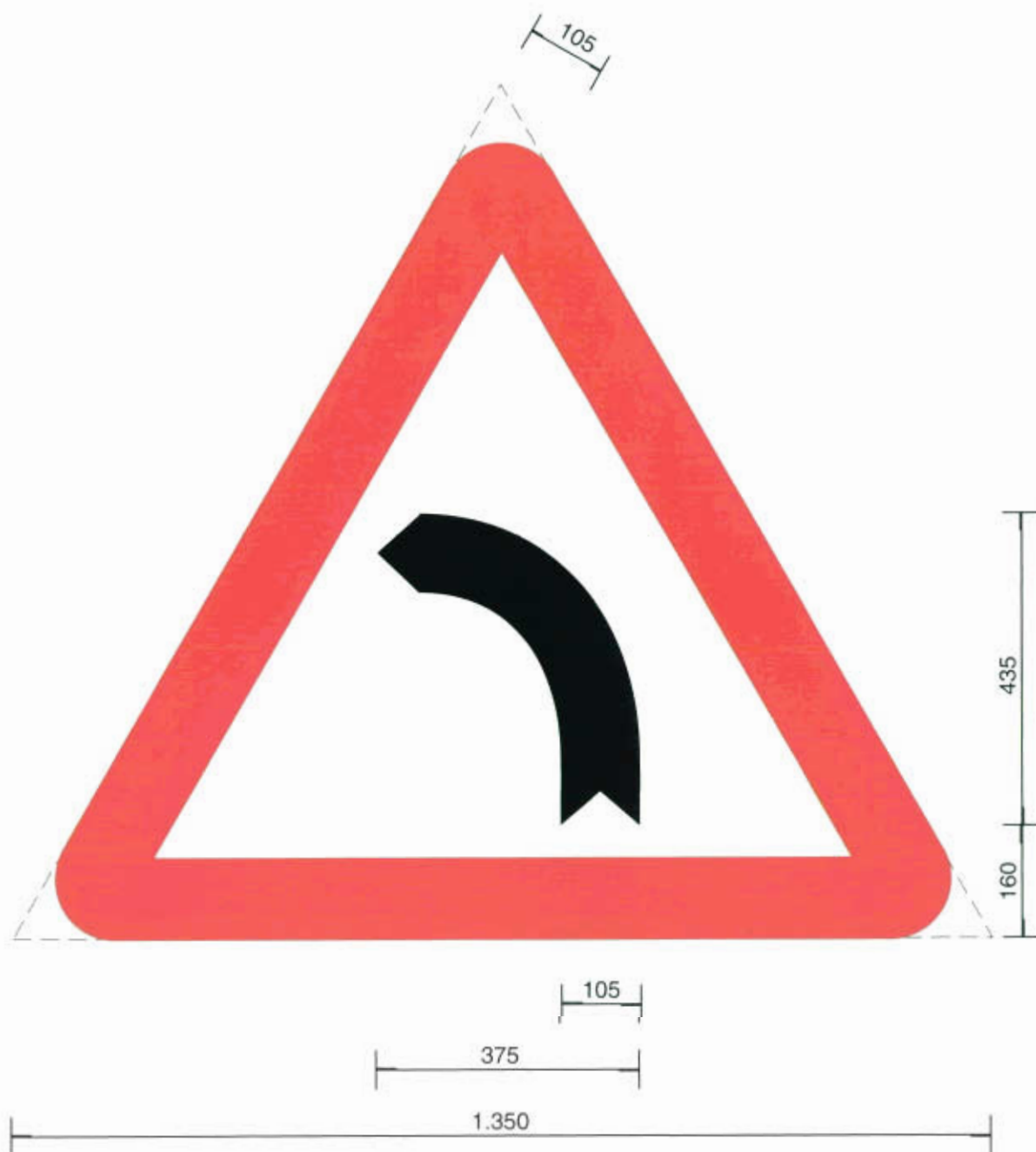

Curva peligrosa hacia la izquierda

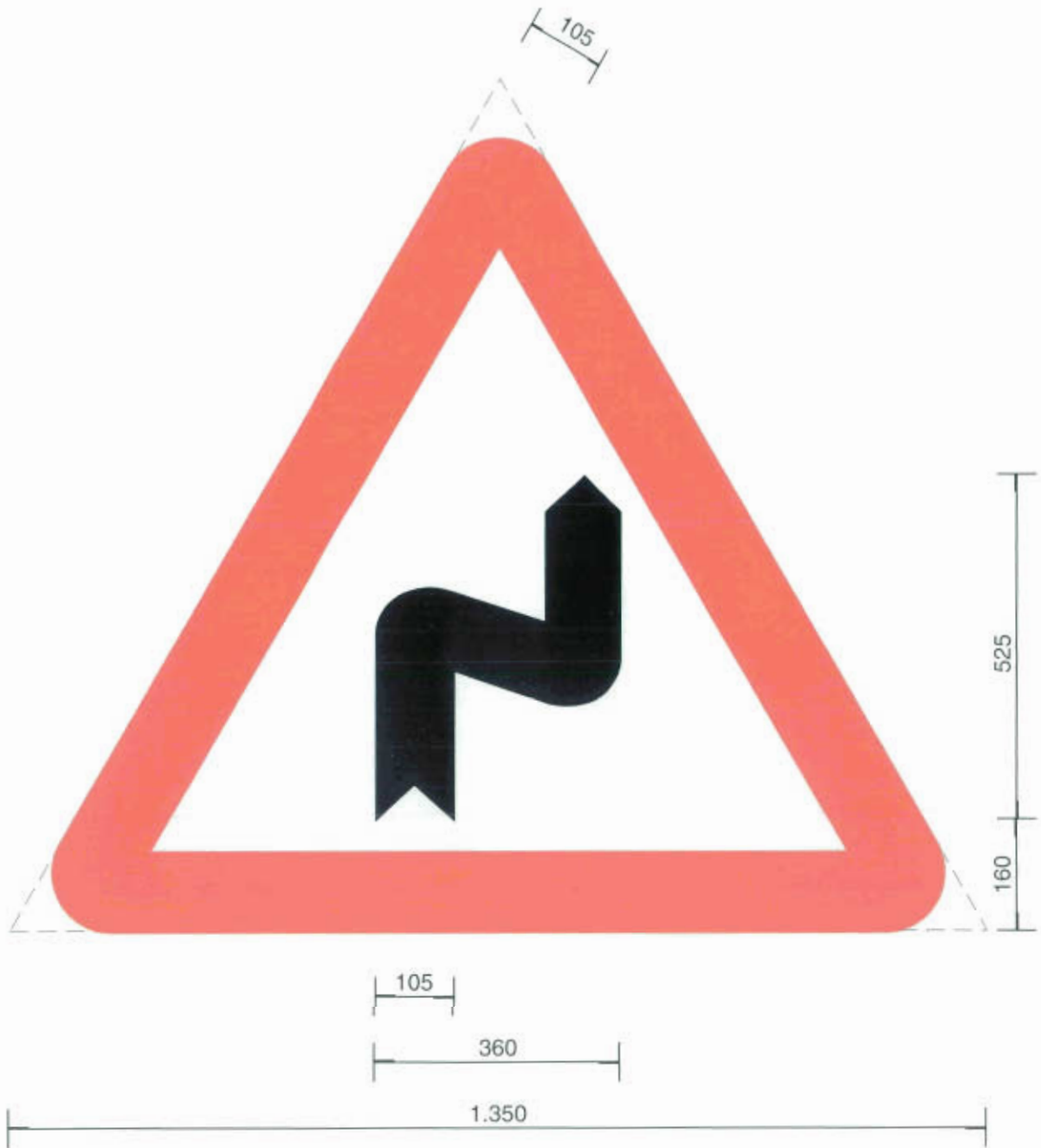

Curvas peligrosas hacia la derecha

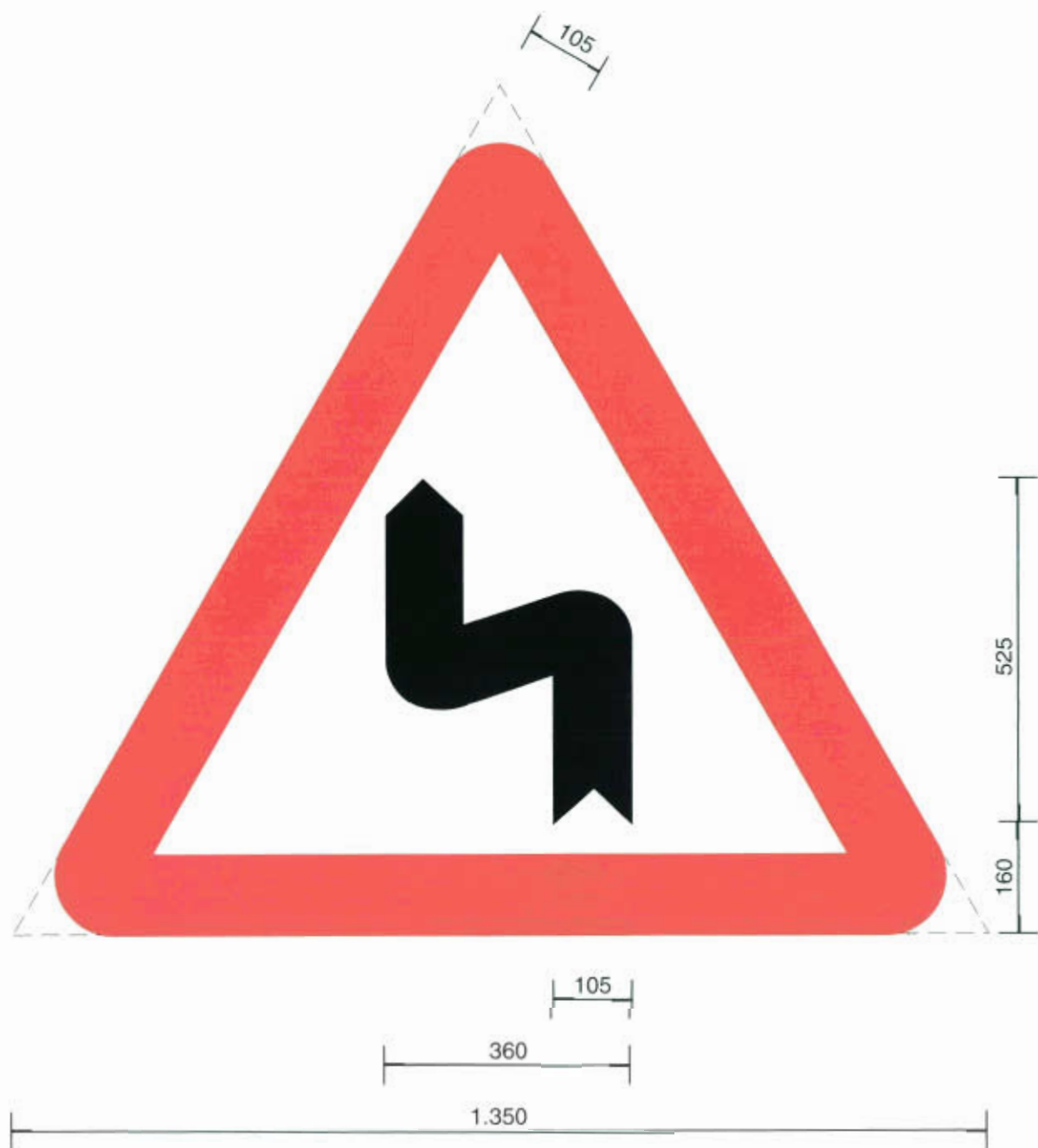

Curvas peligrosas hacia la izquierda

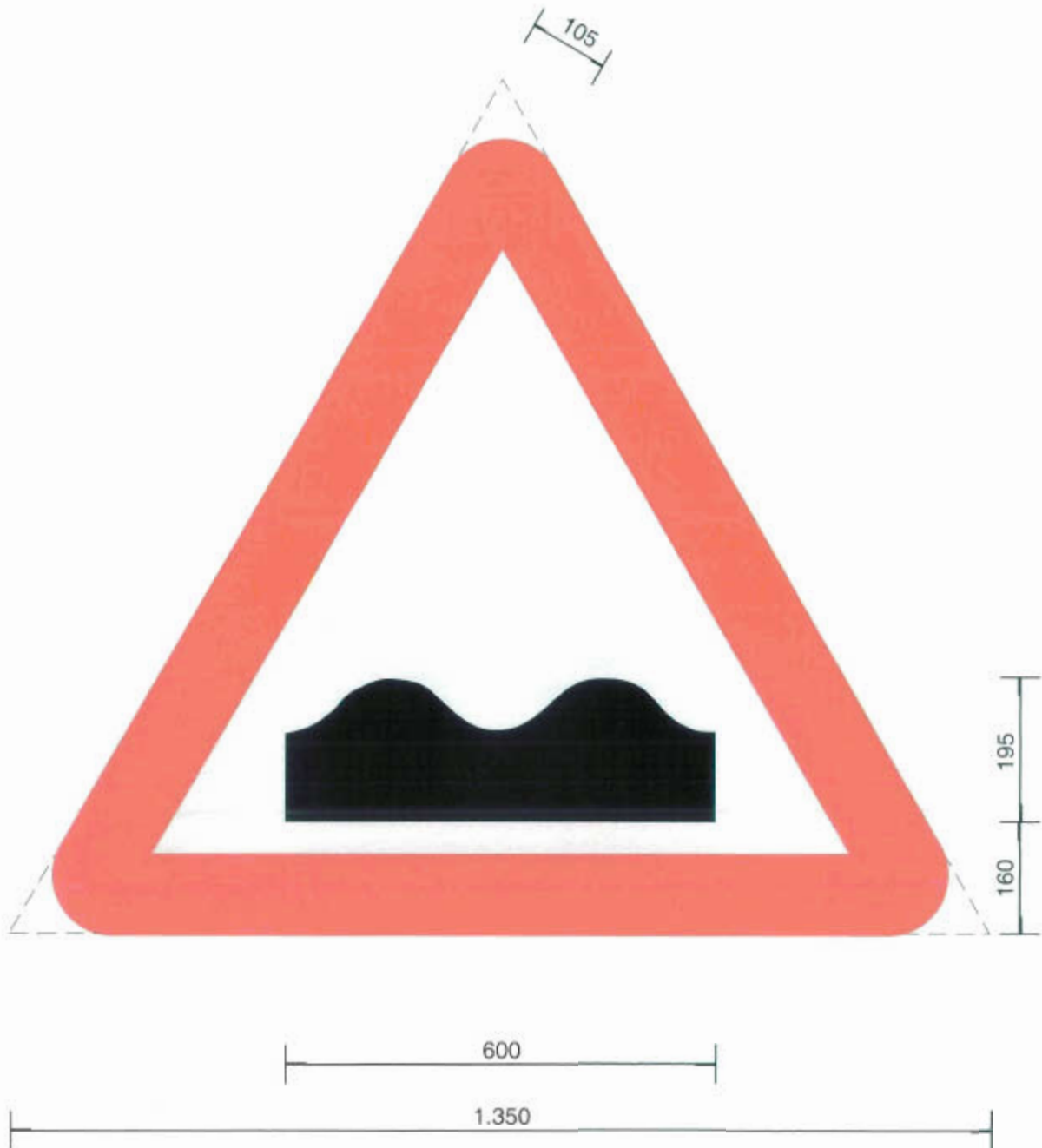

Perfil irregular

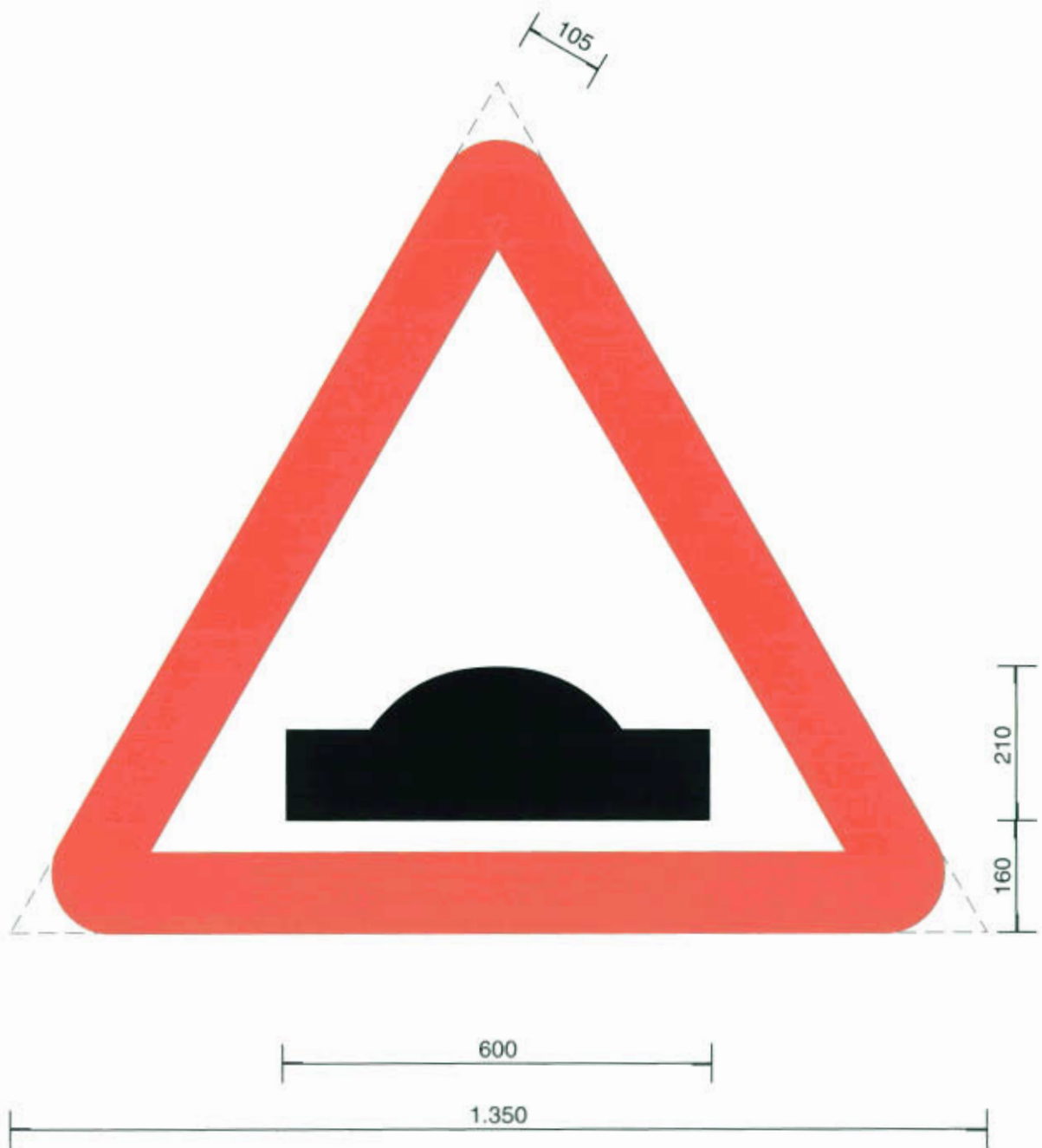

Resalto

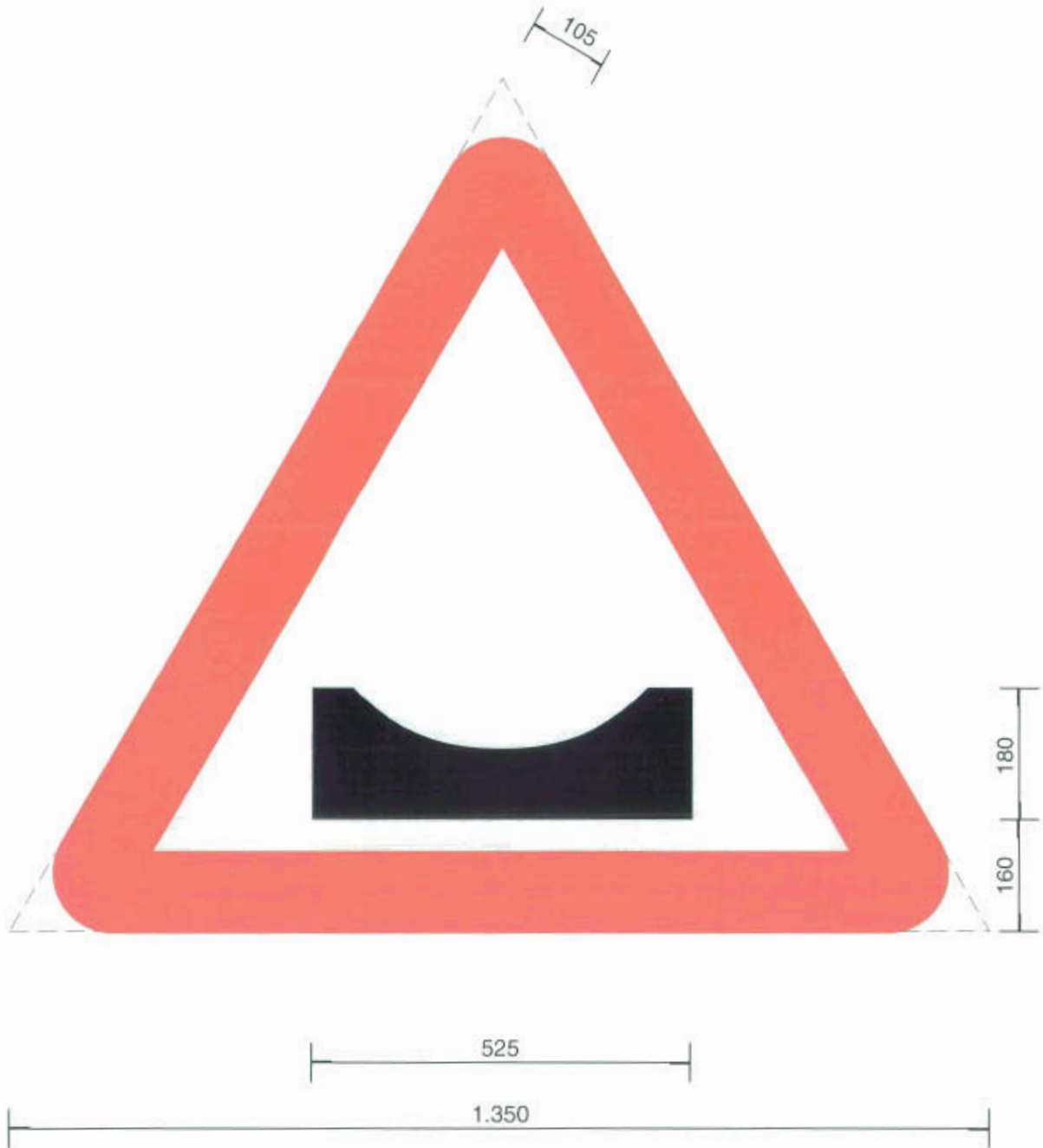

Badén

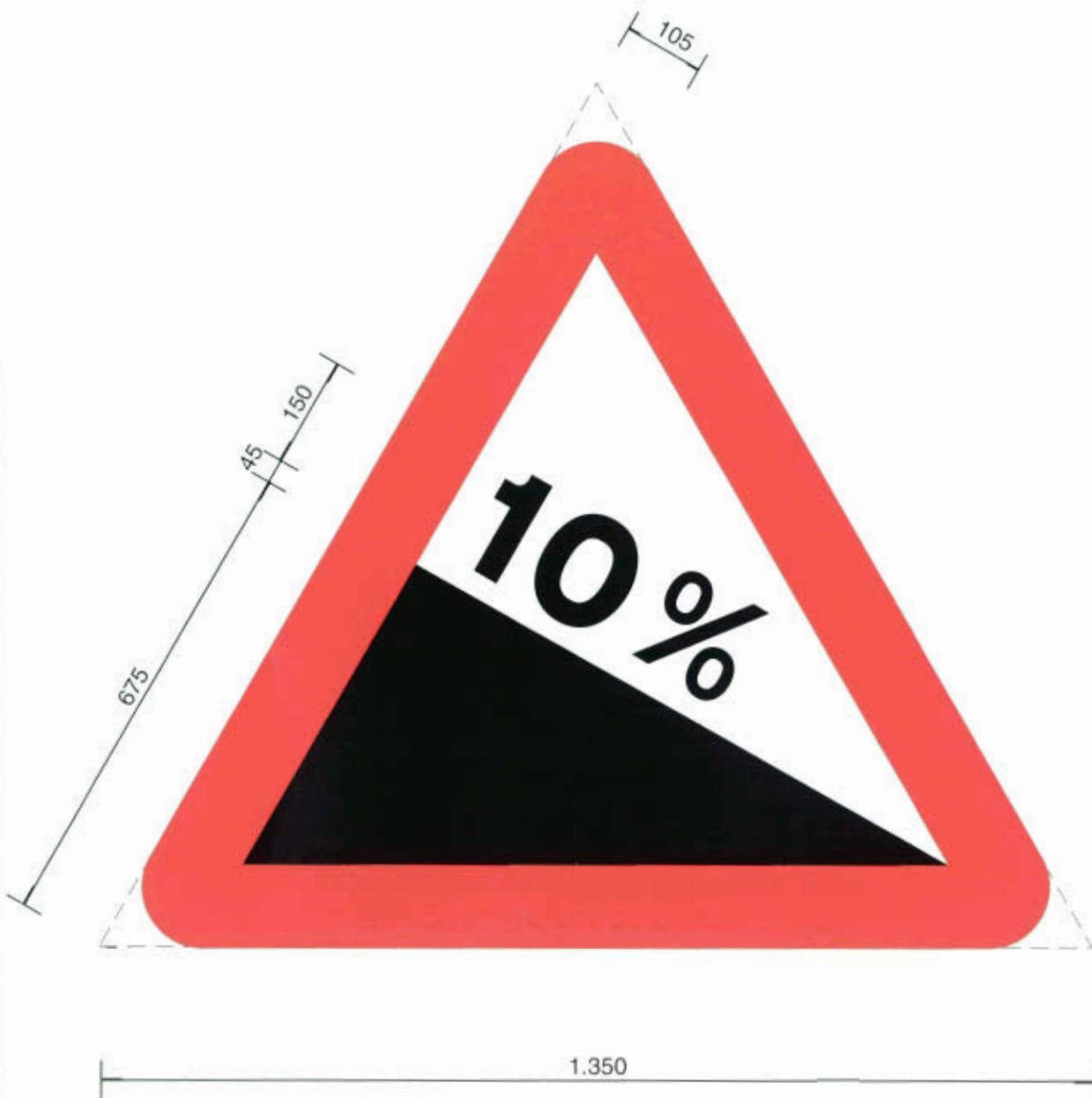

Bajada peligrosa

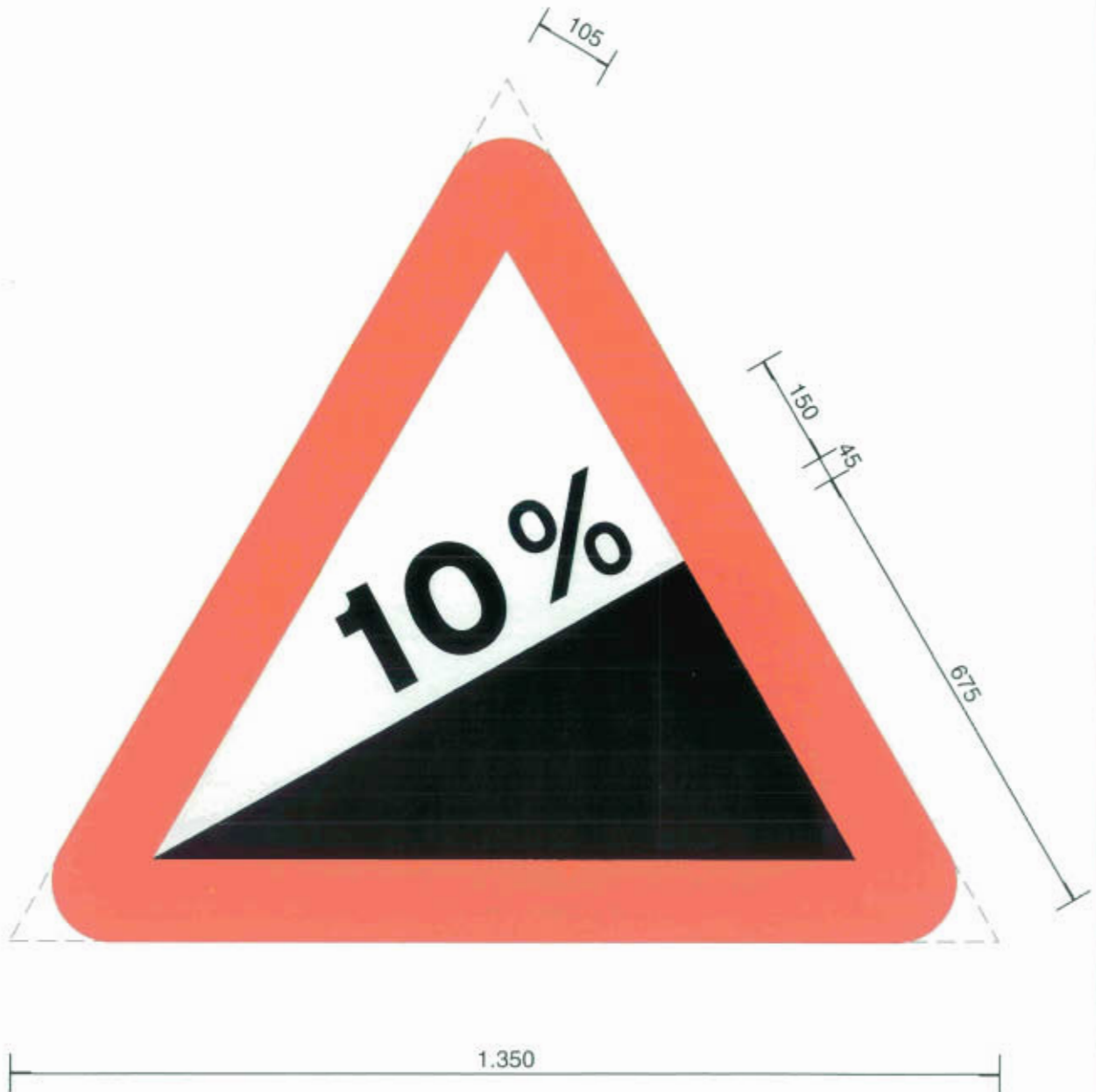

Subida con fuerte pendiente

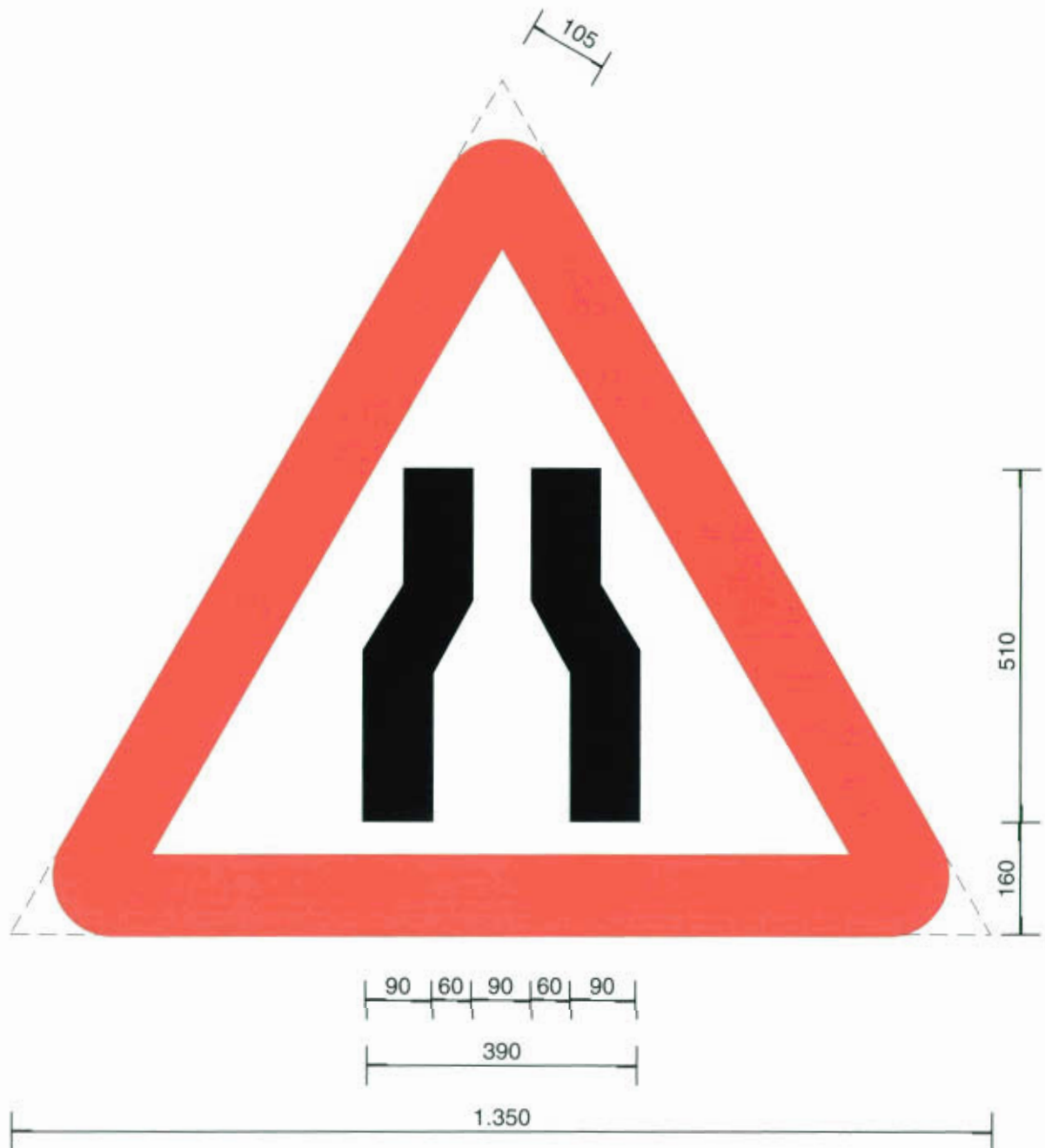

Estrechamiento de calzada

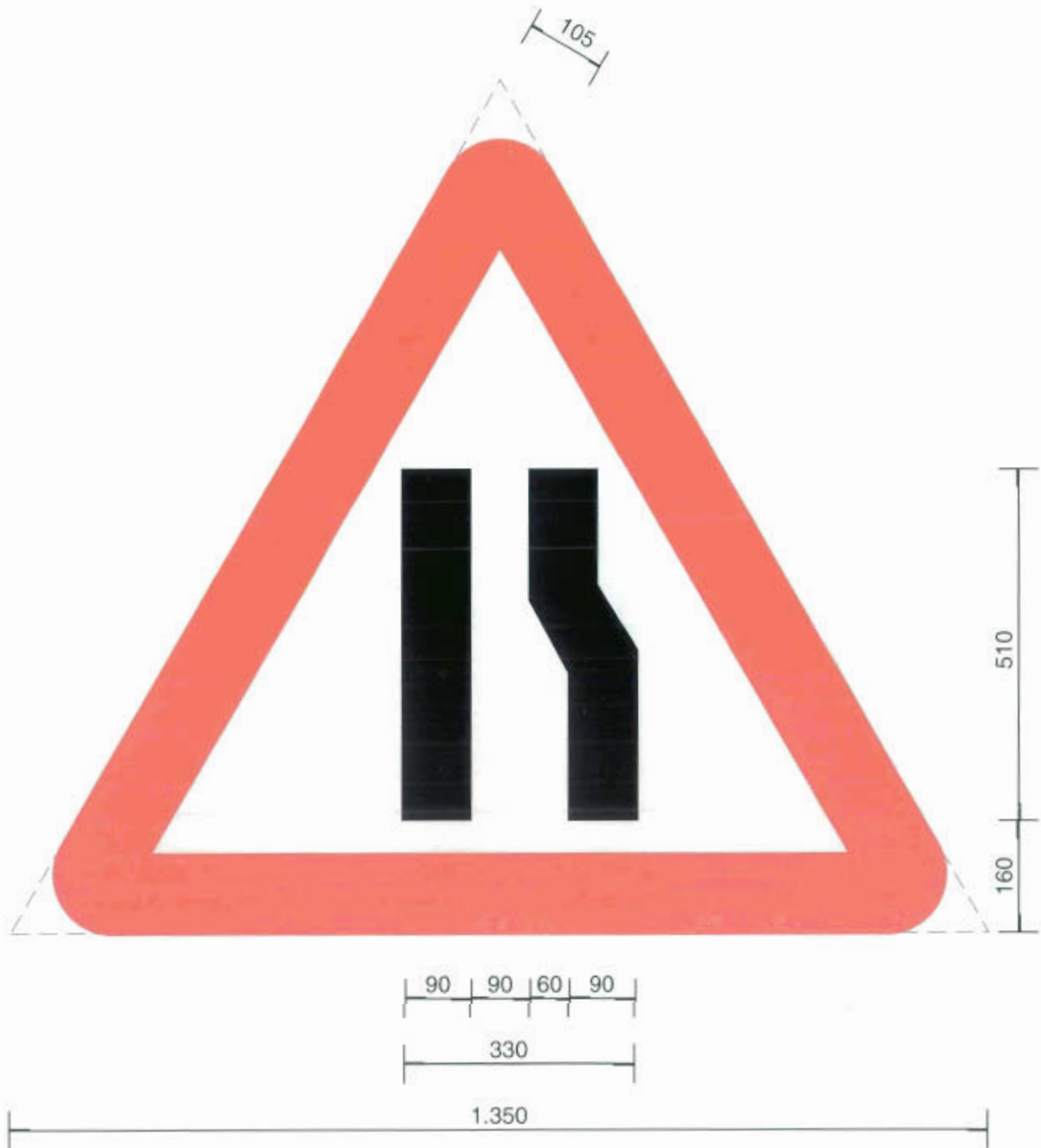

Estrechamiento de calzada por la derecha

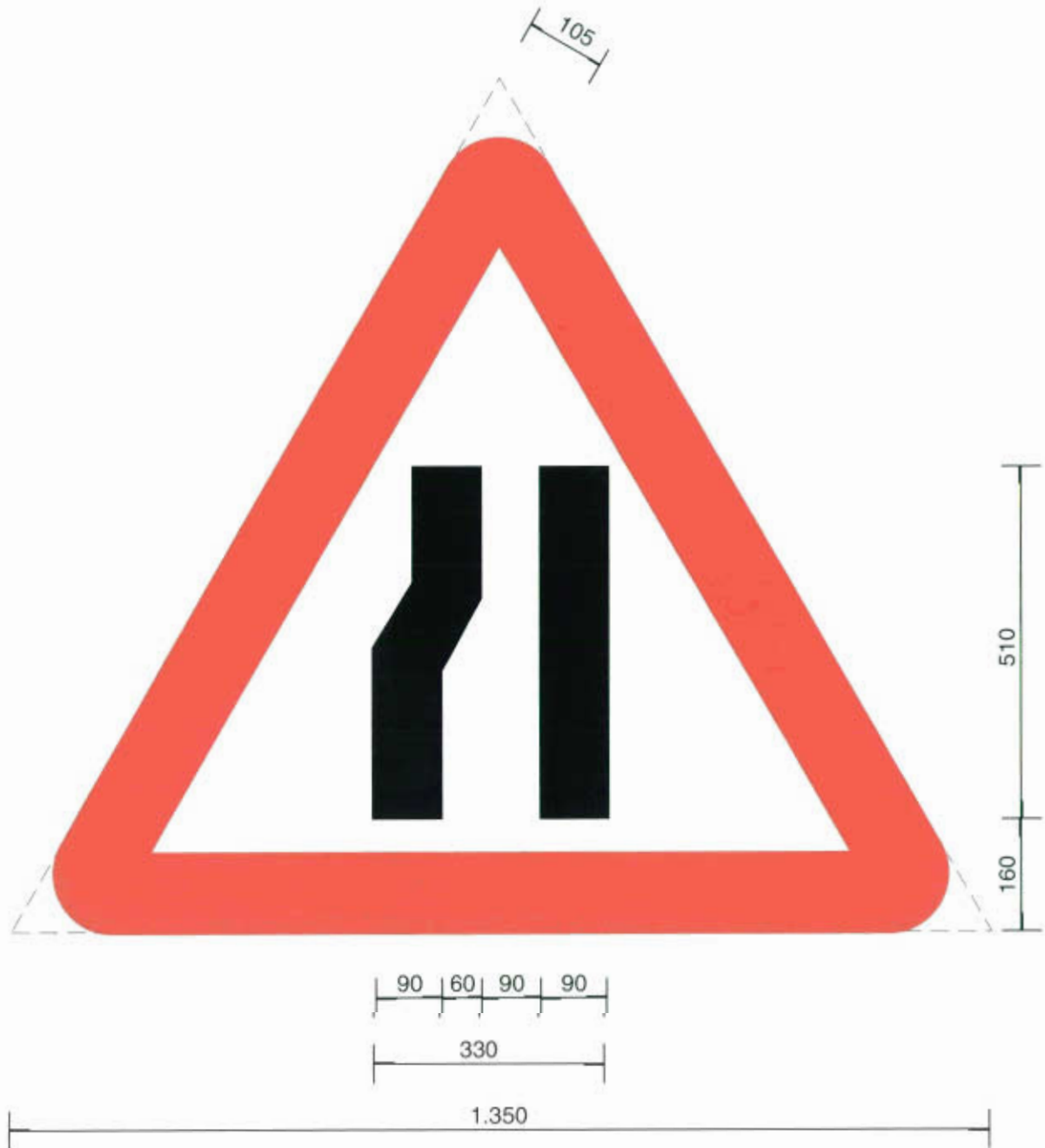

Estrechamiento de calzada por la izquierda



Obras

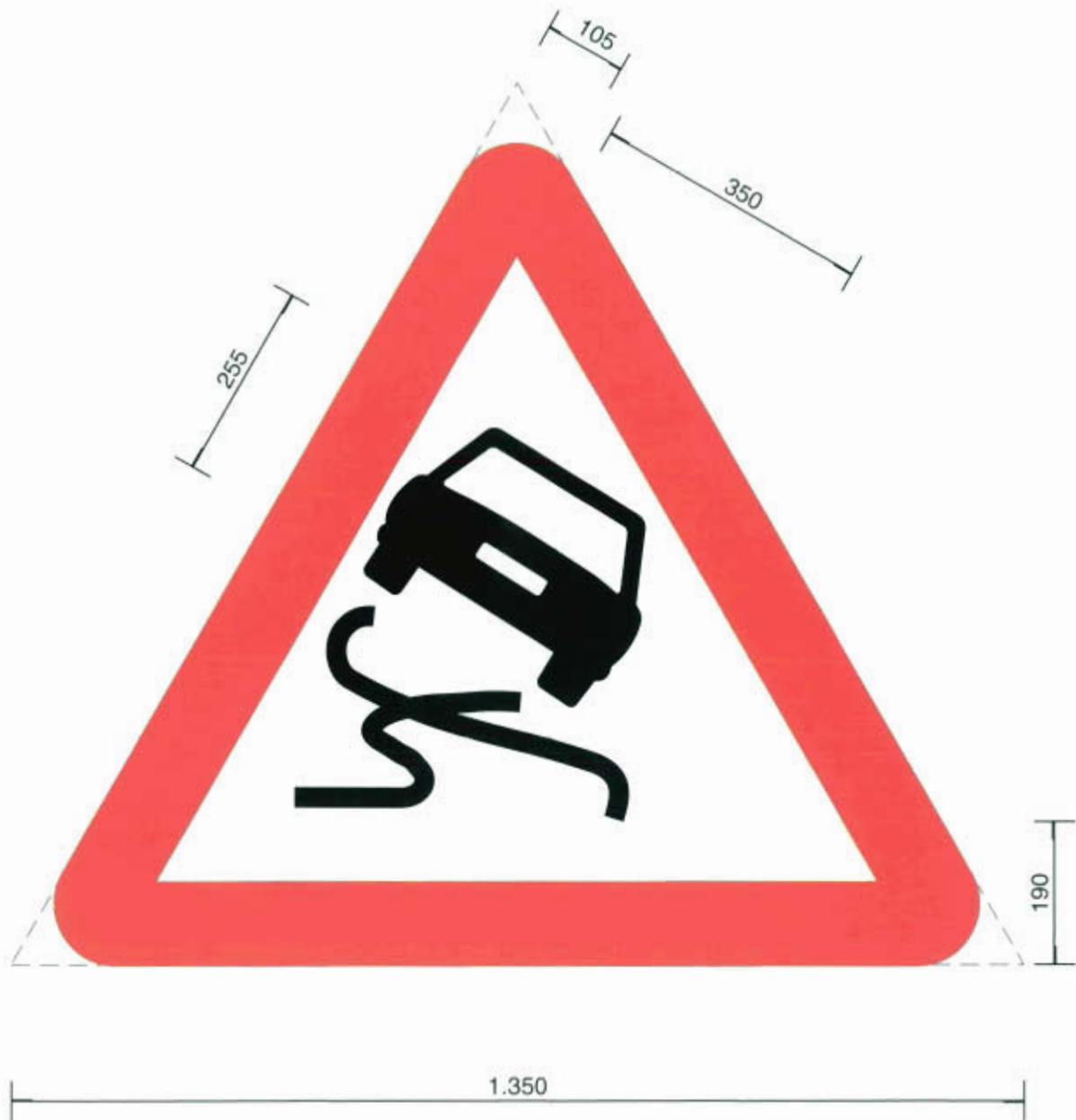

Pavimento deslizante



Paso para peatones



Niños



Ciclistas

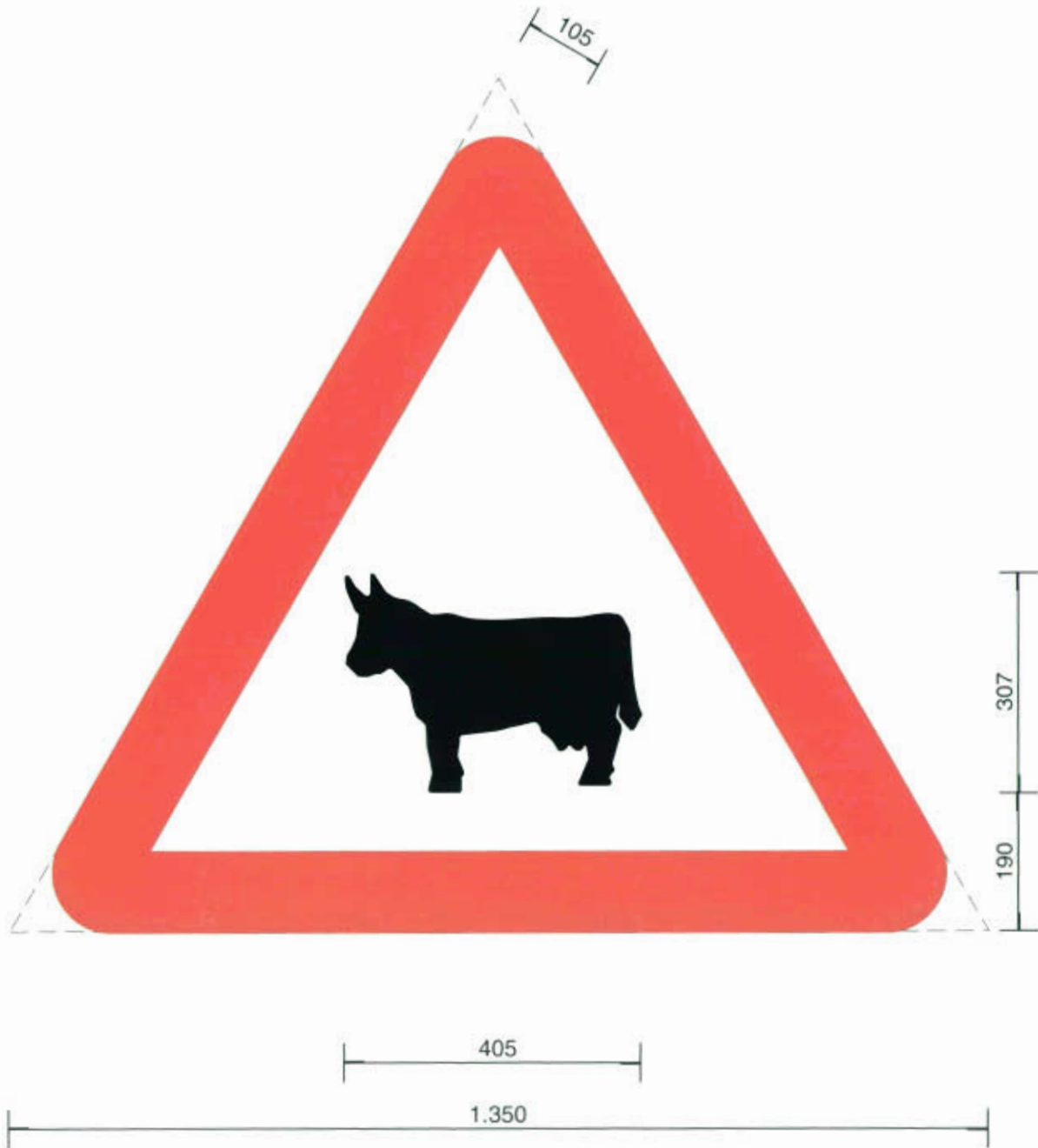

Paso de animales domésticos



Paso de animales en libertad

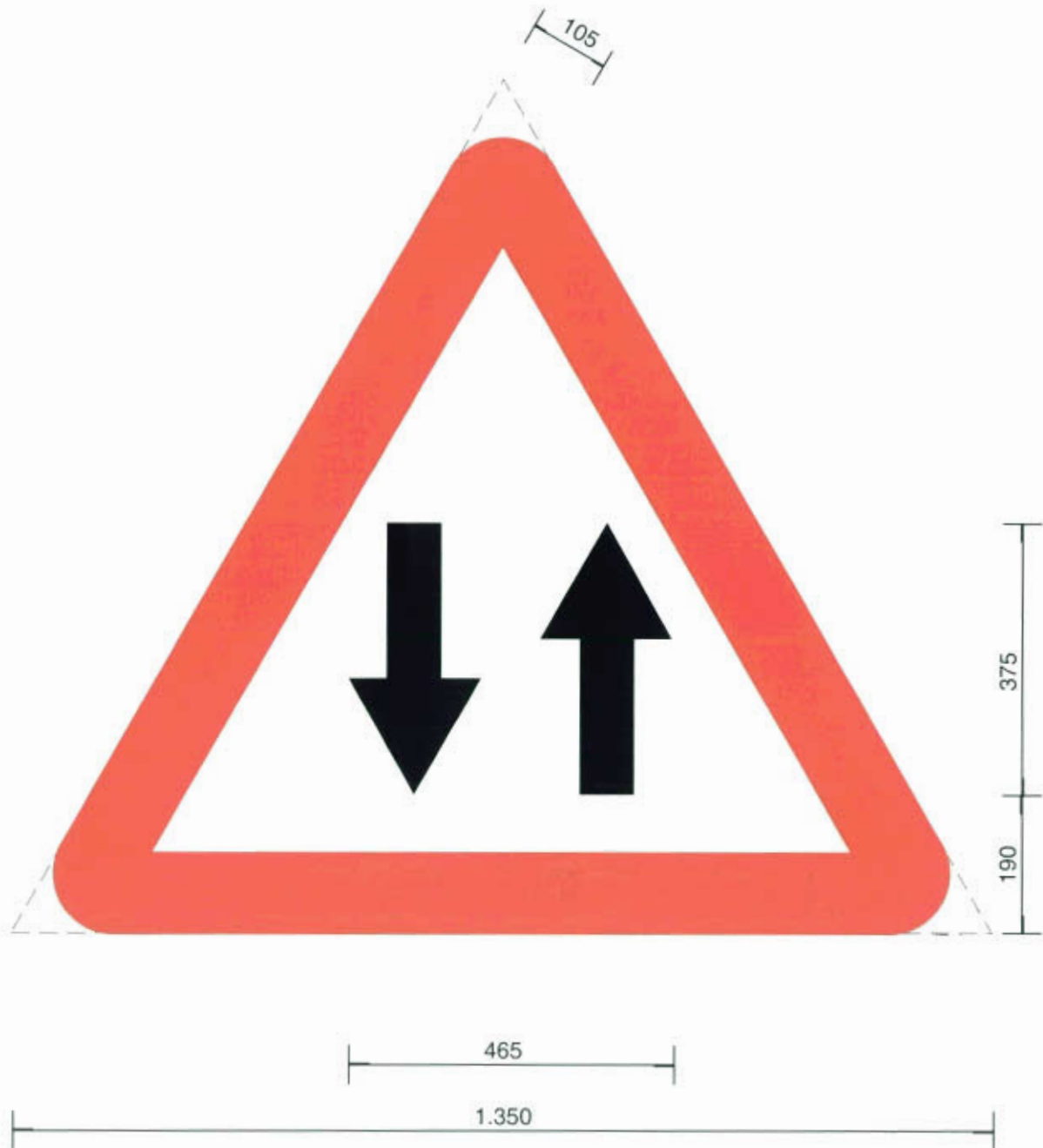

Circulación en los dos sentidos



Desprendimiento



Muelle



Proyección de gravilla

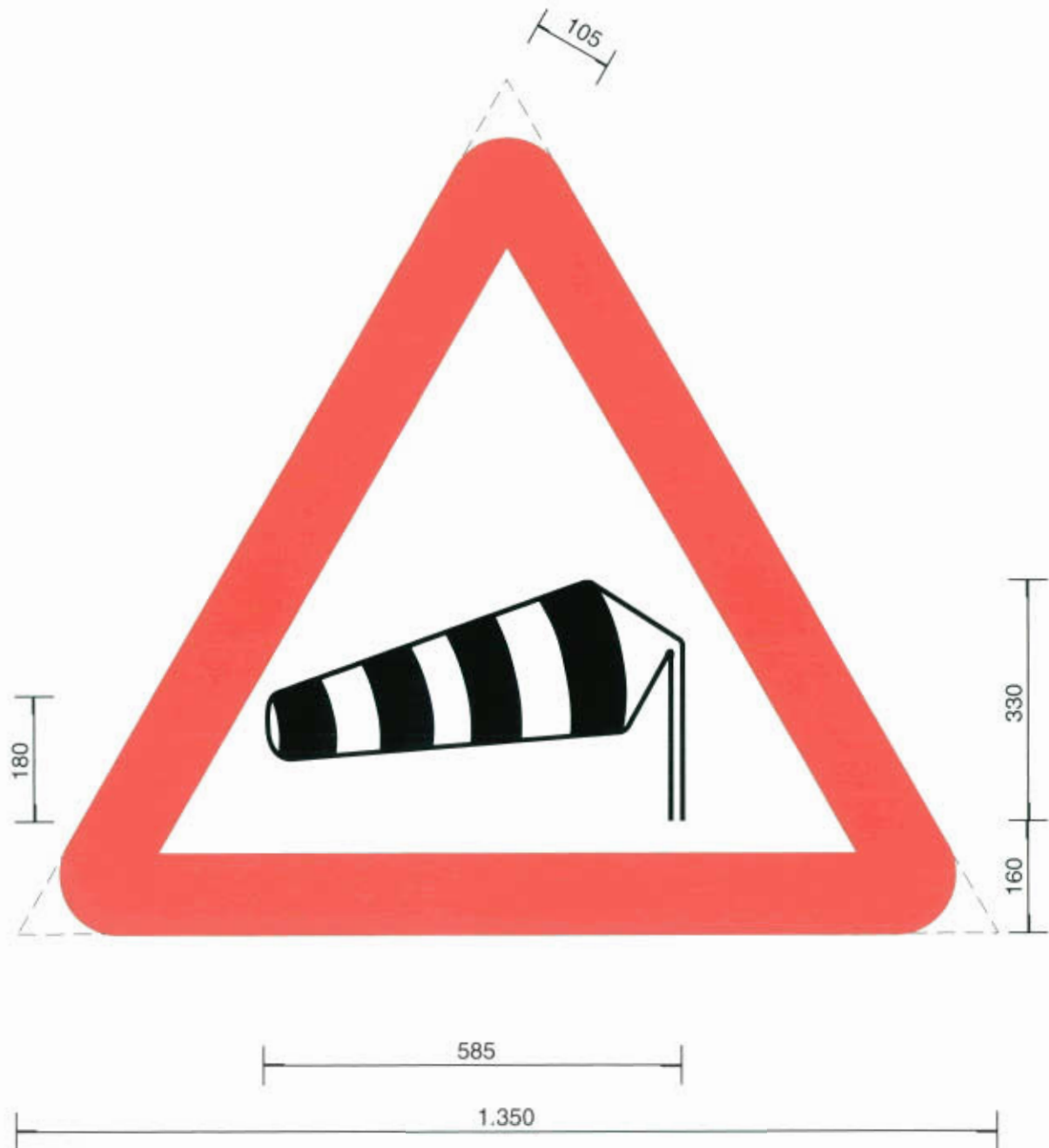

Viento transversal



Escalón lateral

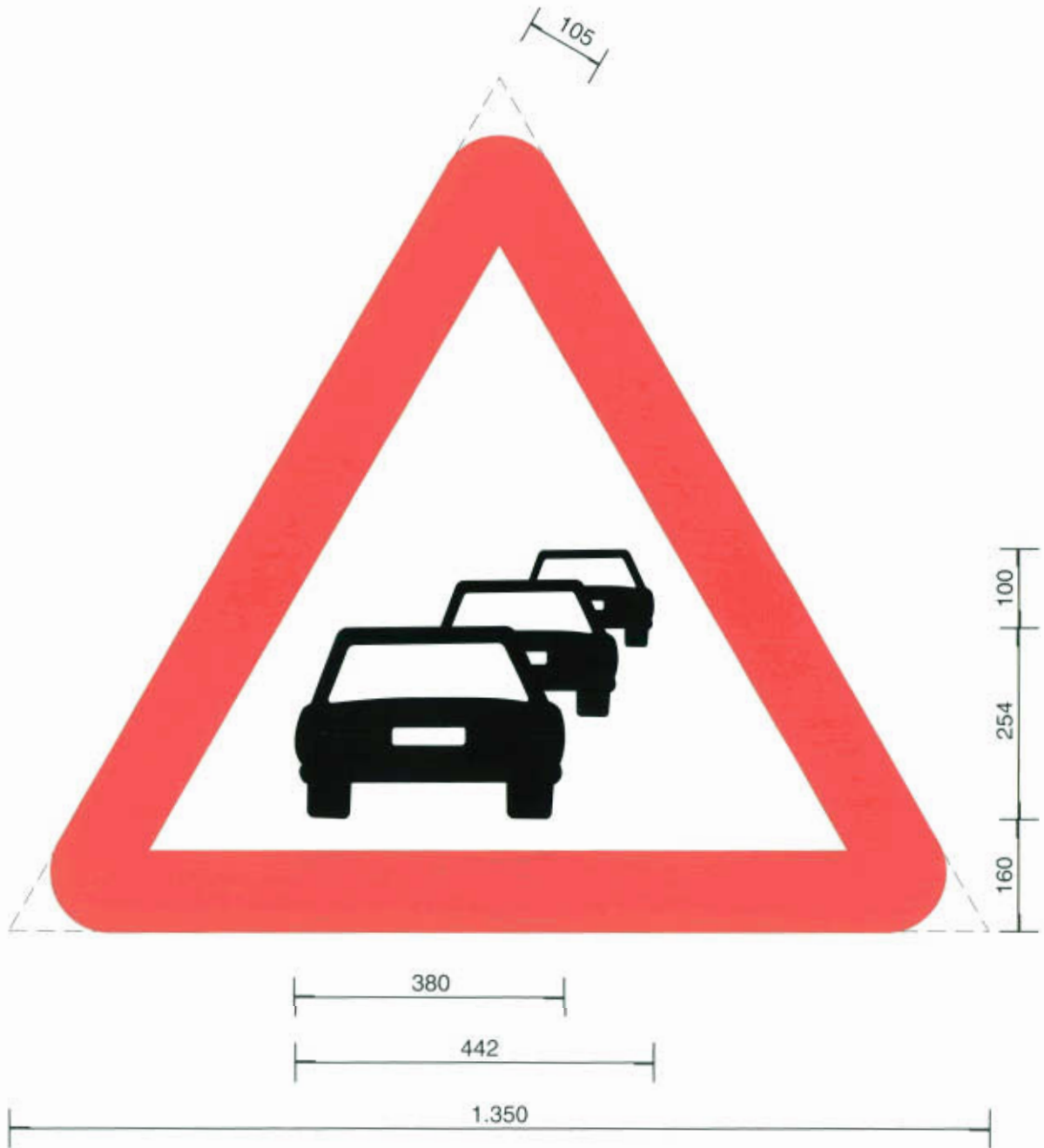

Congestión

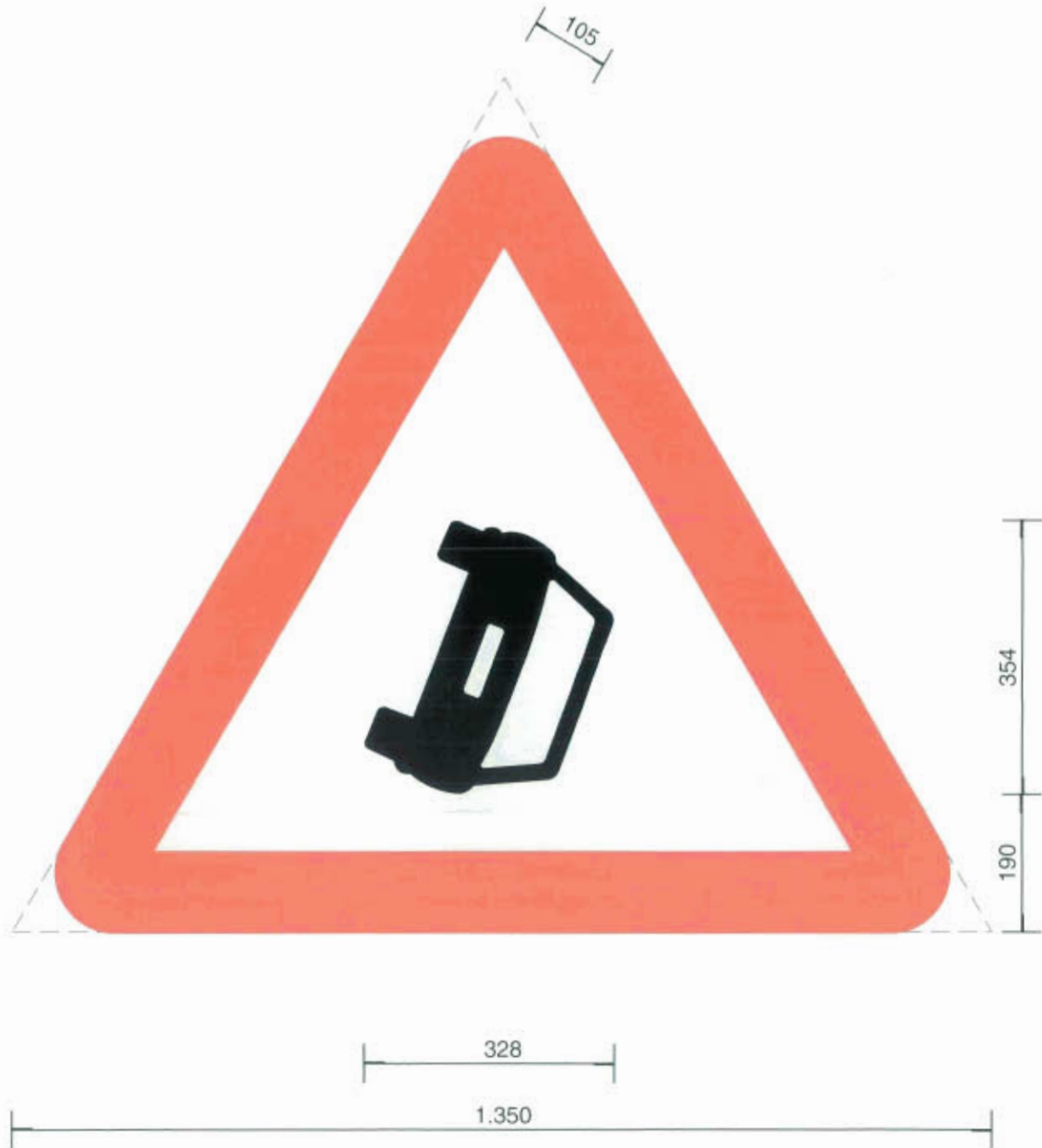

Obstrucción en la calzada

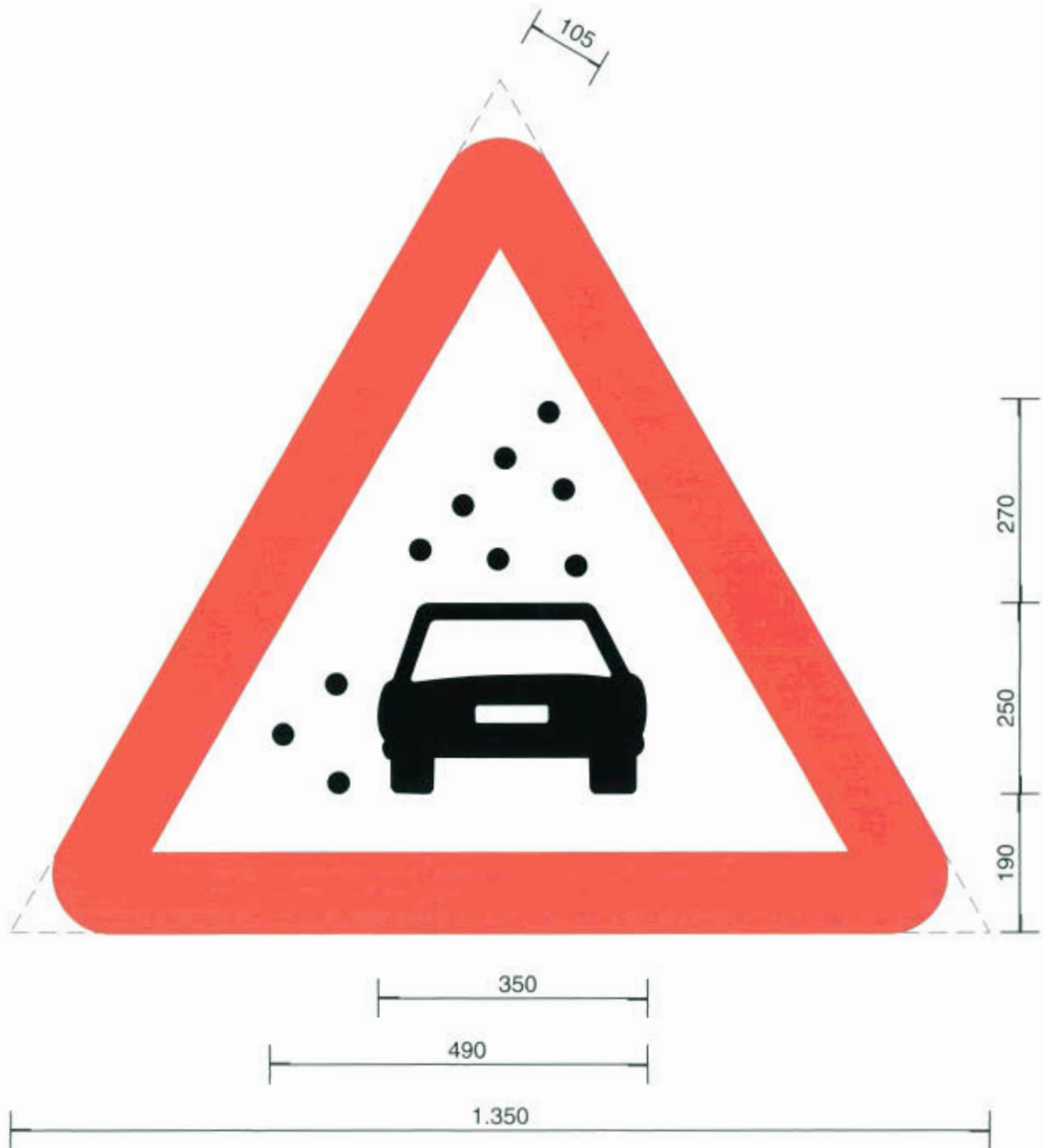

Visibilidad reducida

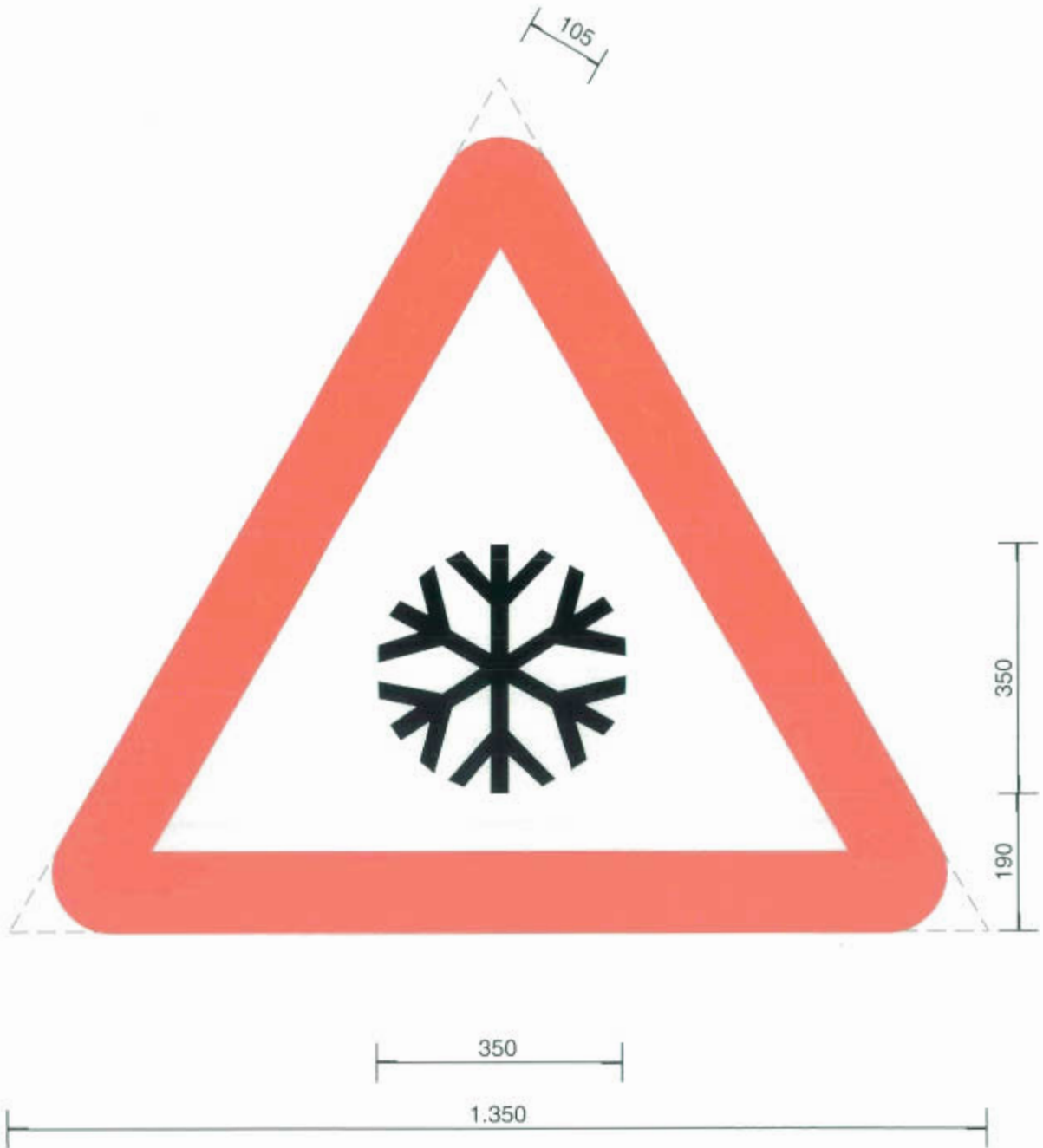

Pavimento deslizante por hielo o nieve

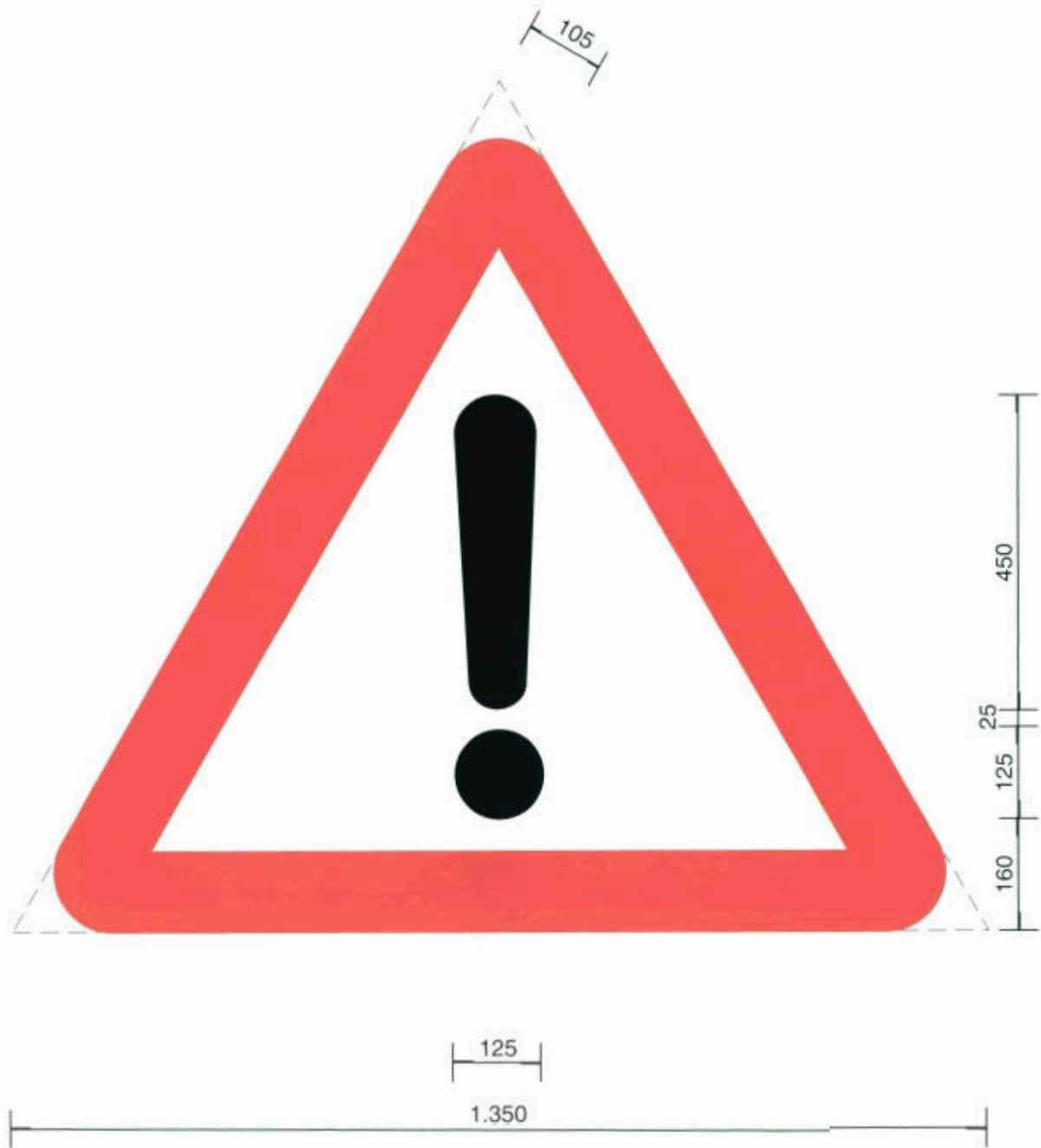

Otros peligros

*Señales
de Reglamentación*

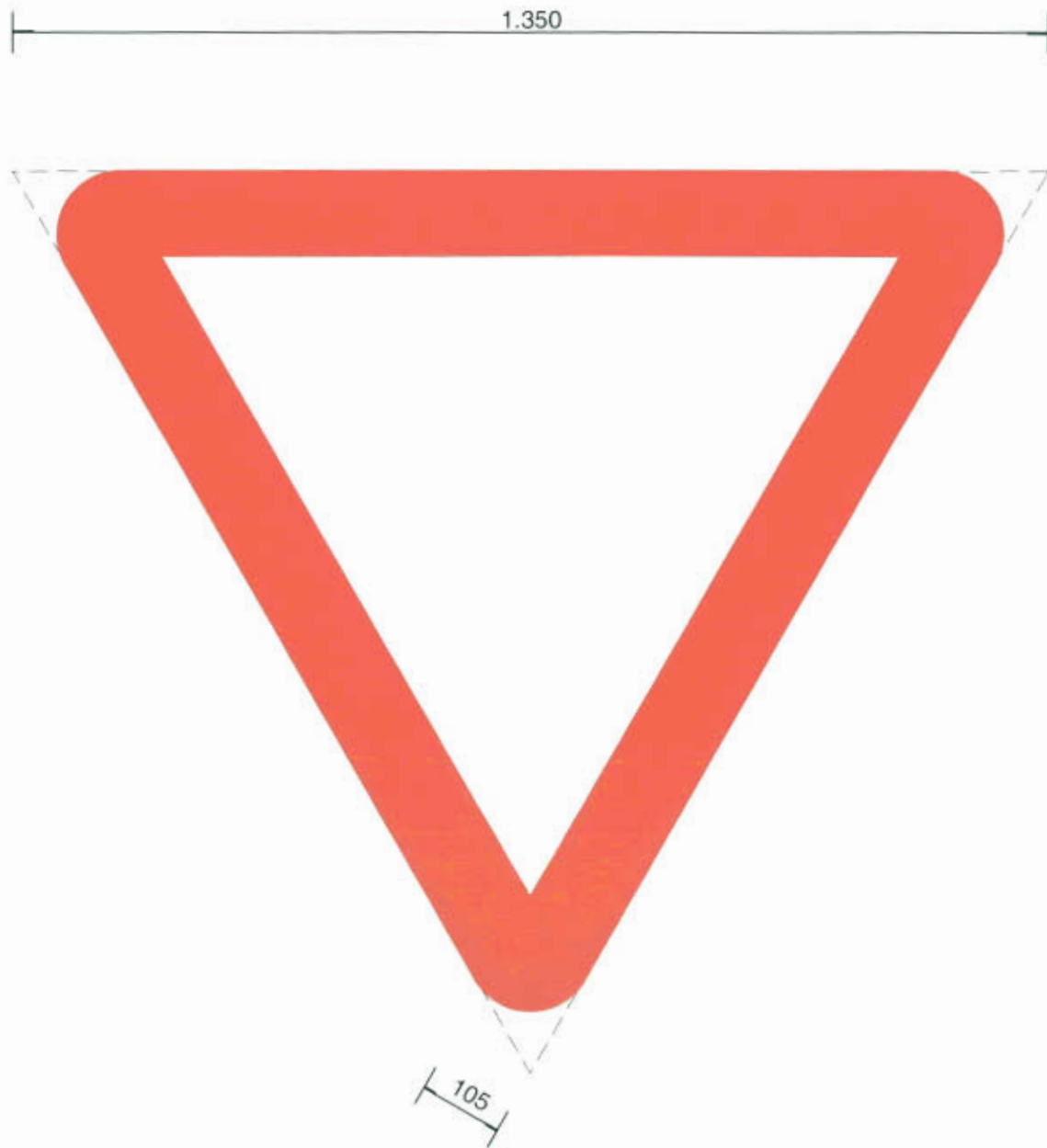

Ceda el paso

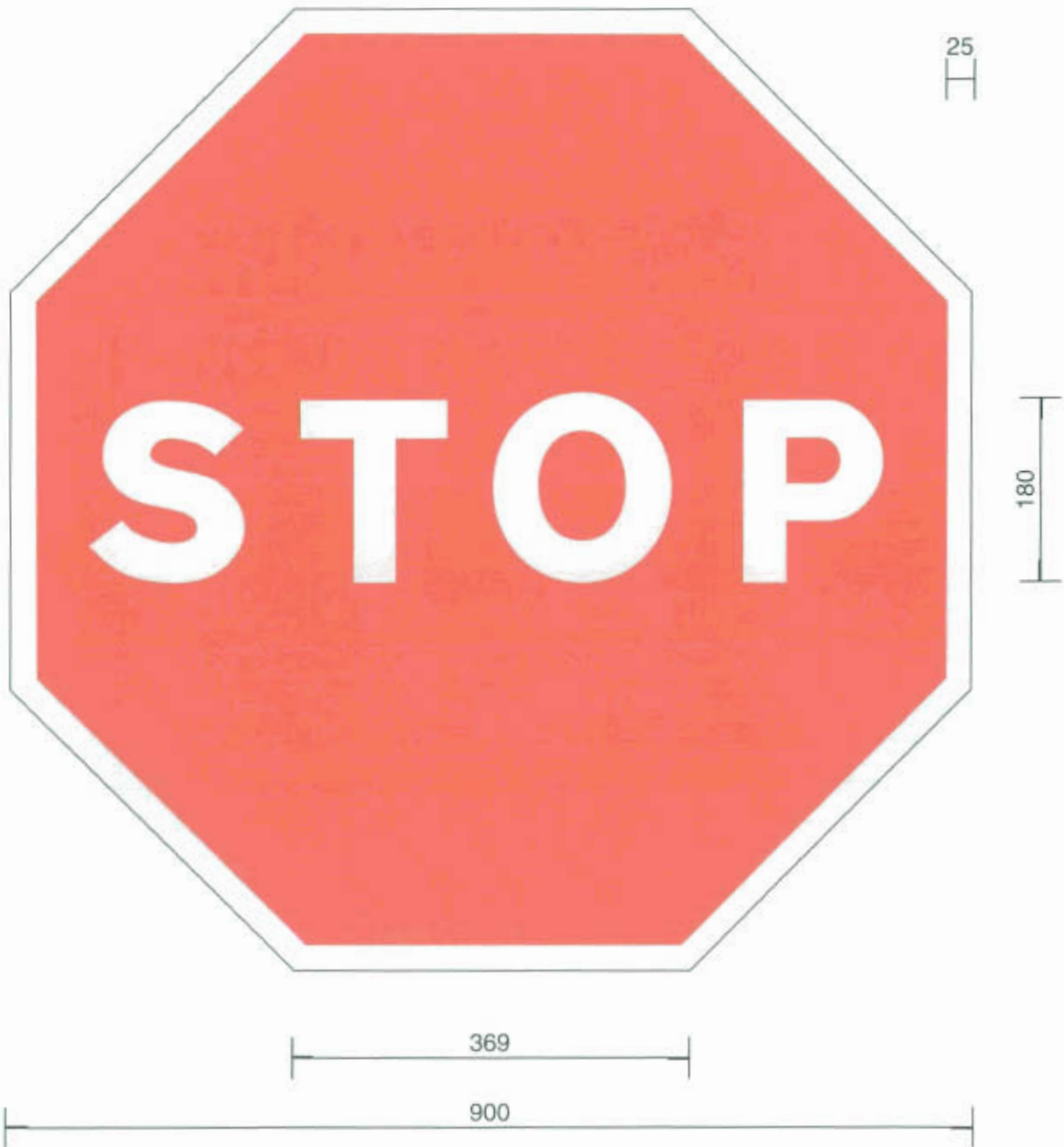

Detención obligatoria

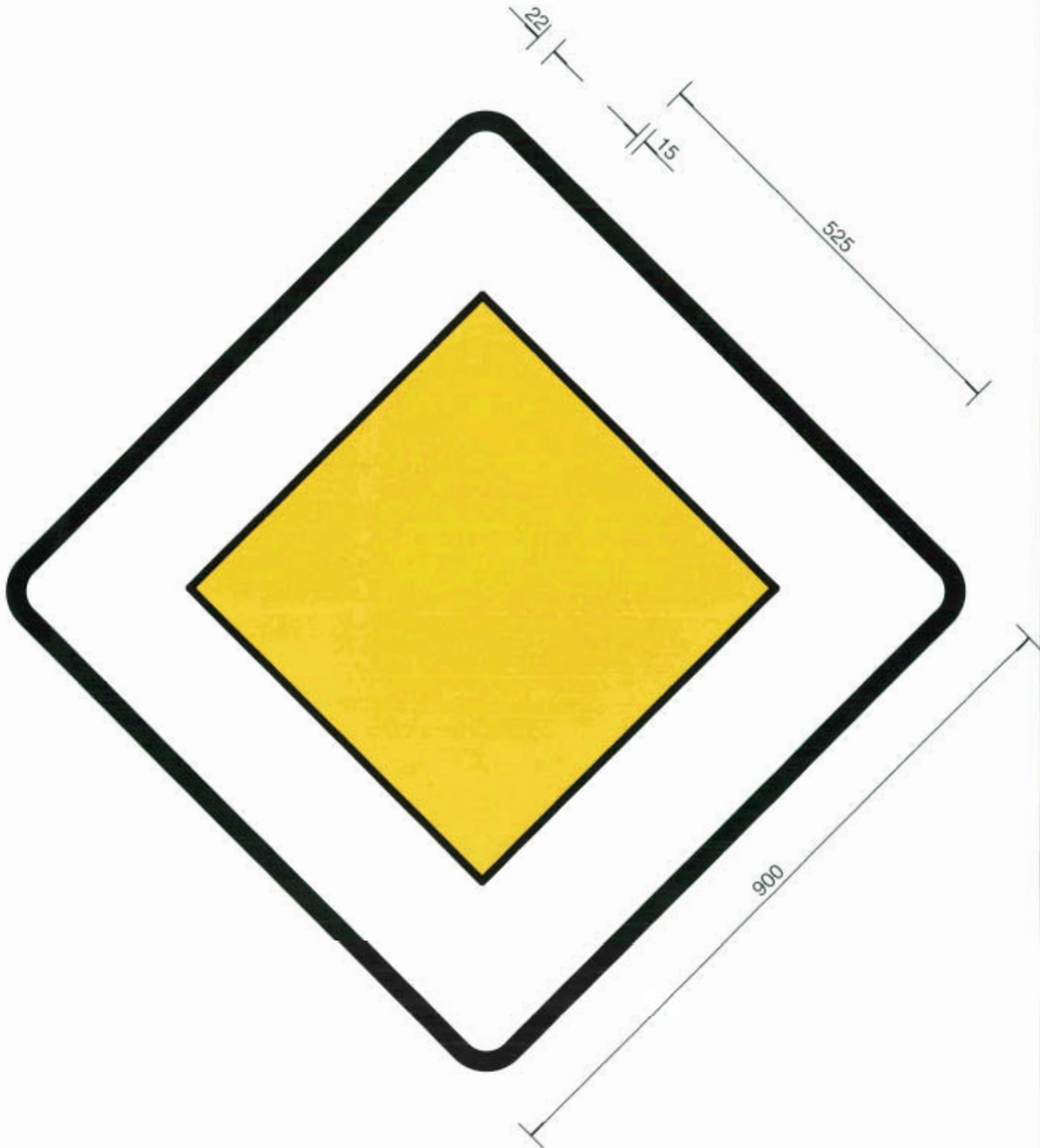

Calzada con prioridad

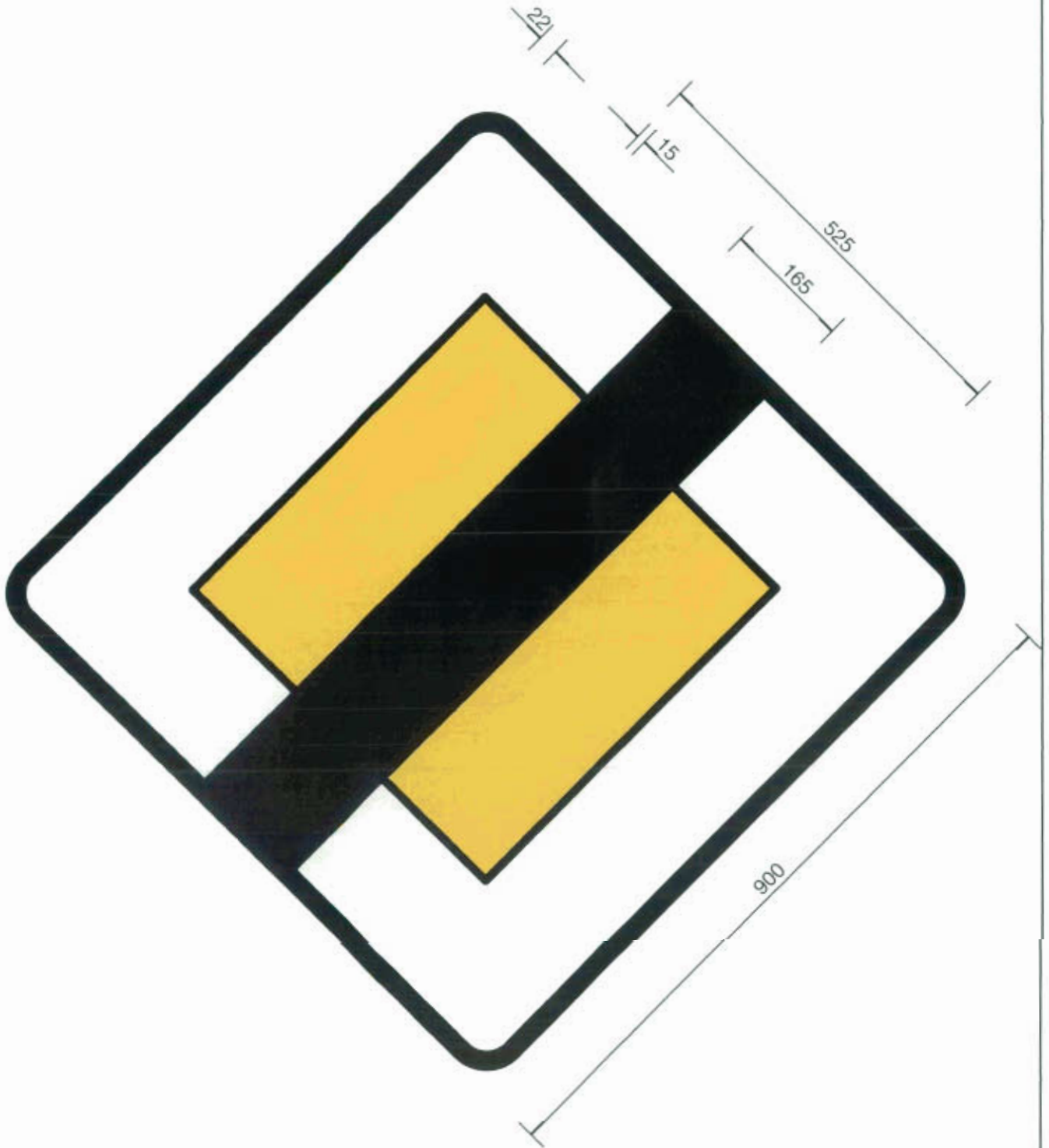

Fin de prioridad

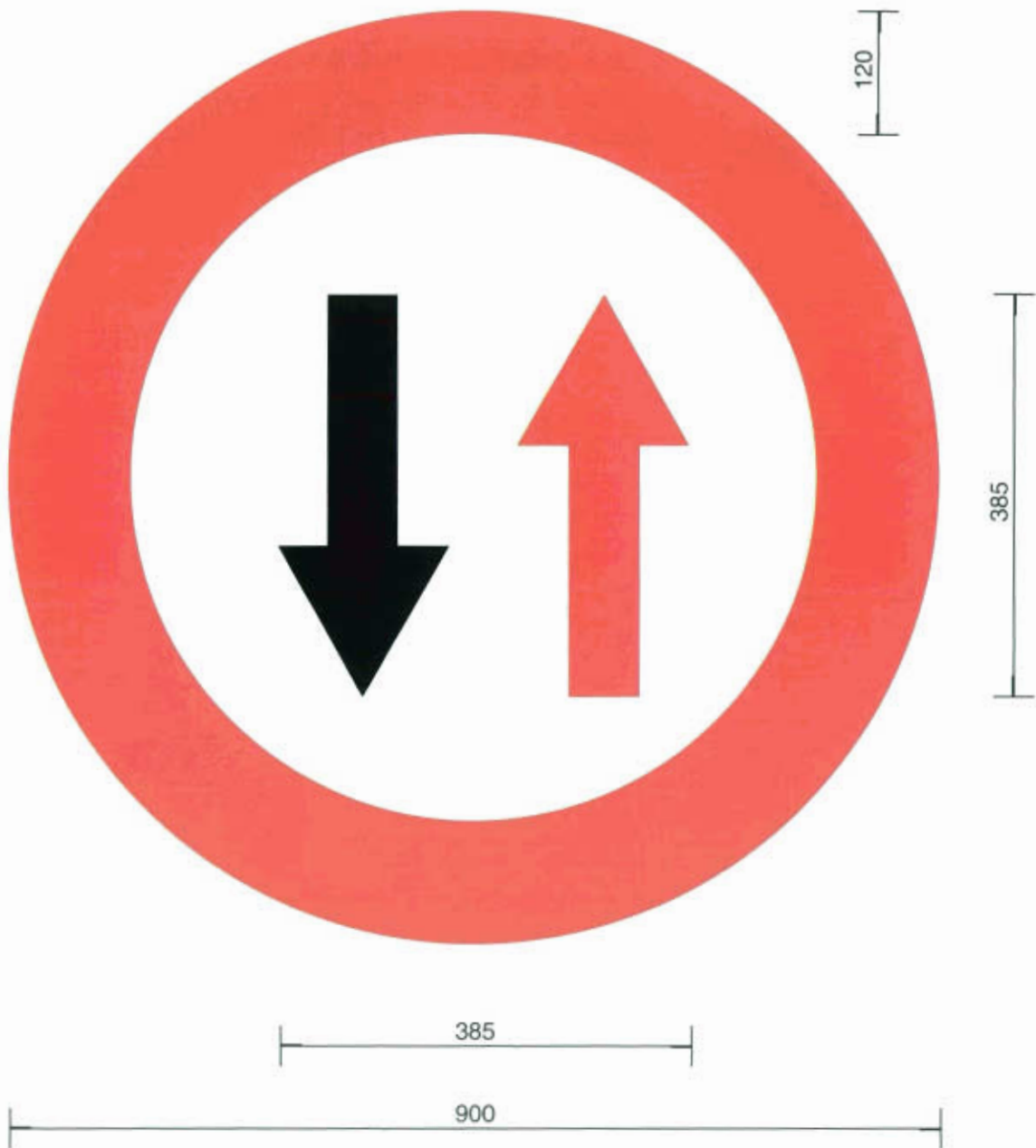

Prioridad al sentido contrario

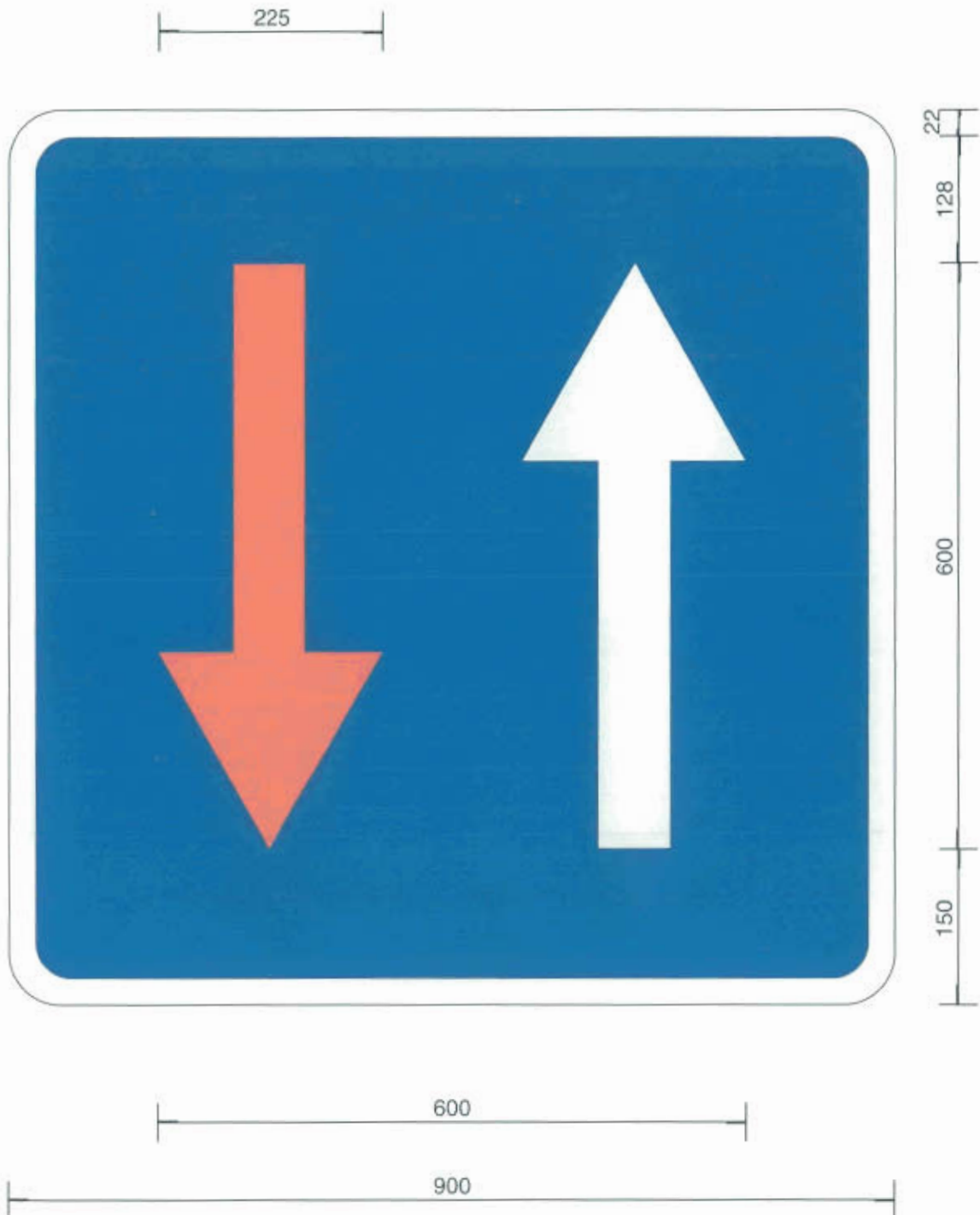

Prioridad respecto al sentido contrario

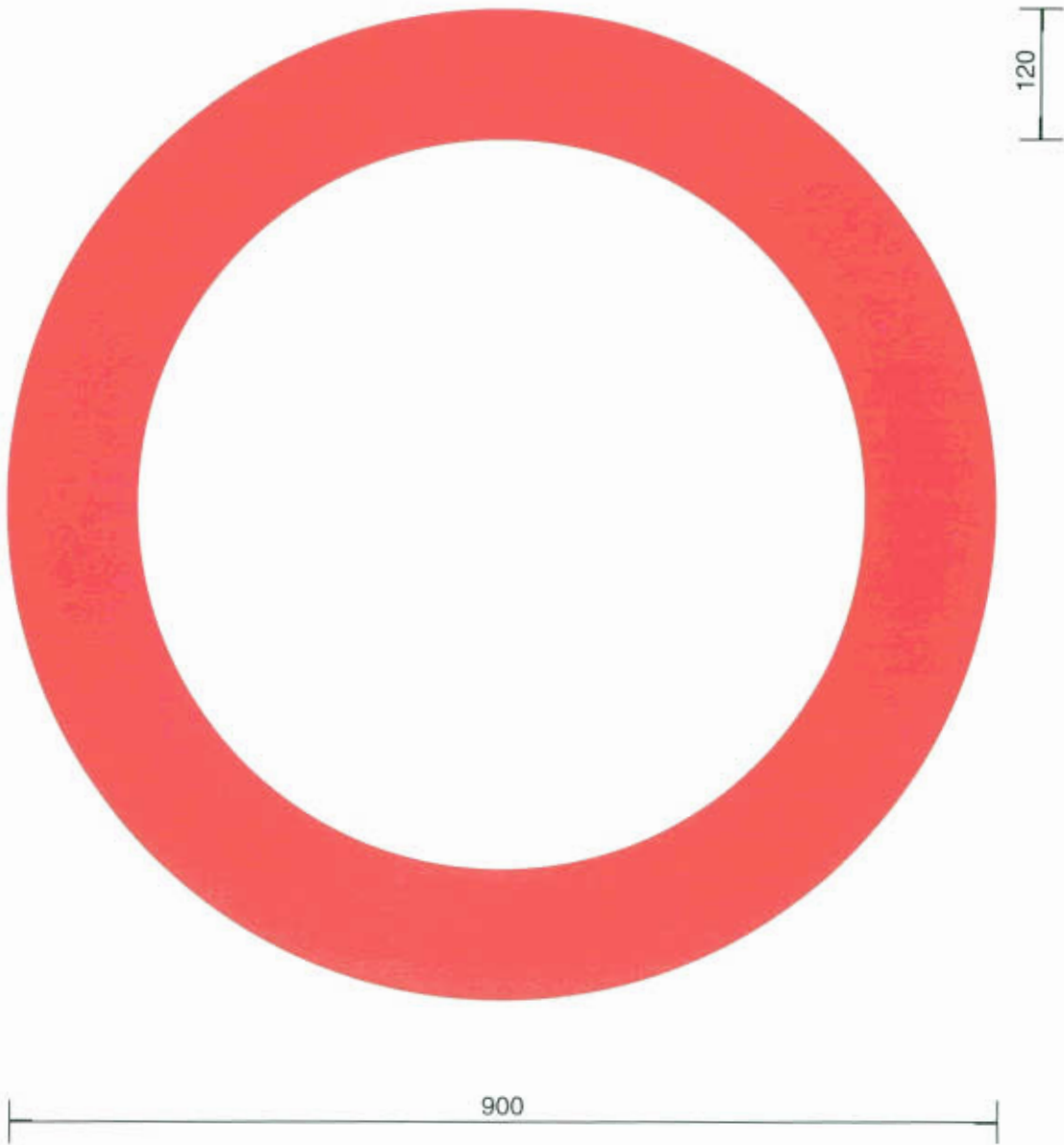

Circulación prohibida

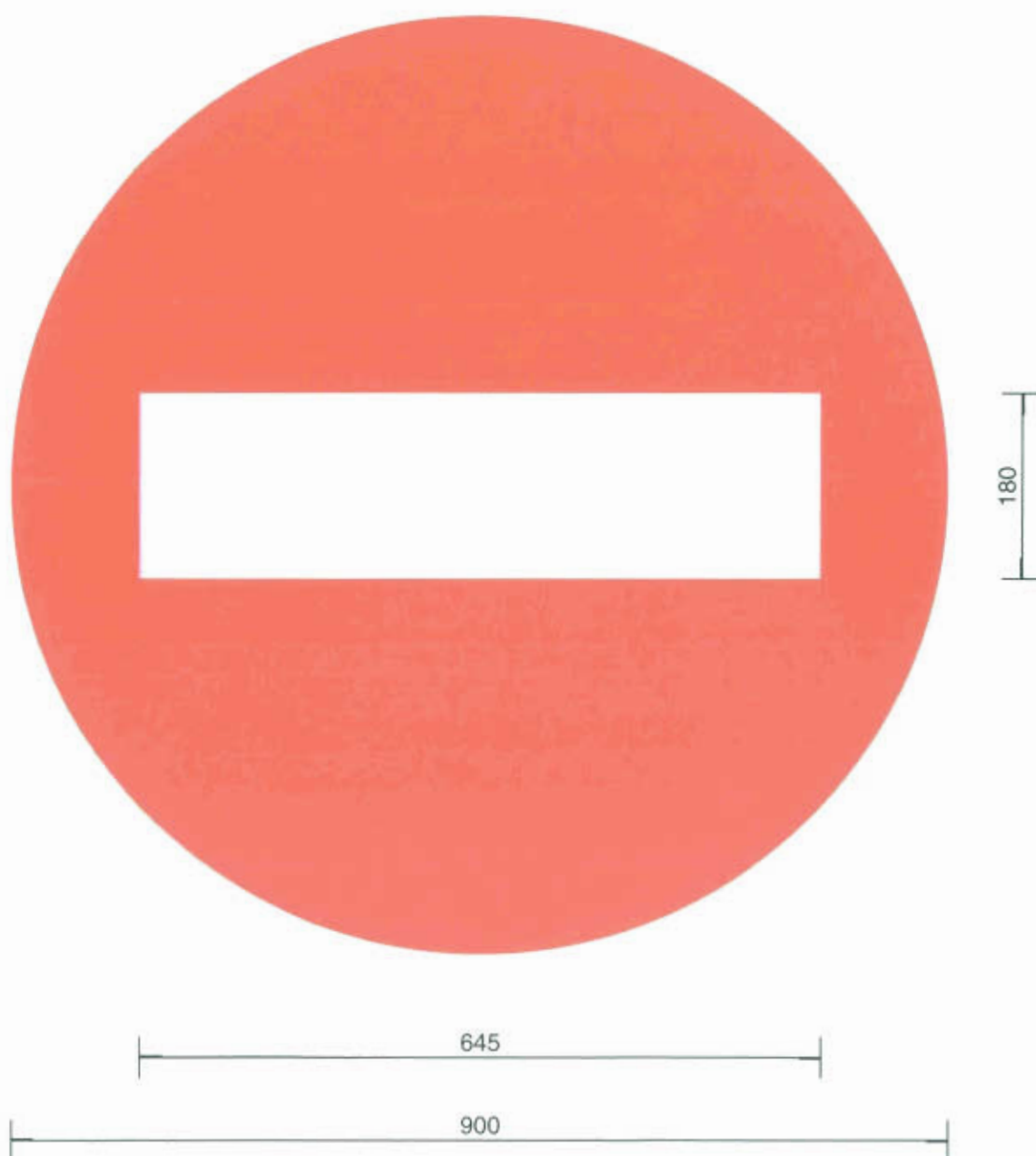

Entrada prohibida



Entrada prohibida a vehículos de motor



**Entrada prohibida a vehículos de motor,
excepto motocicletas de dos ruedas sin sidecar**



Entrada prohibida a motocicletas

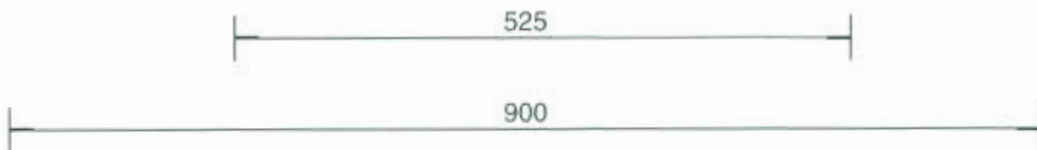

Entrada prohibida a ciclomotores

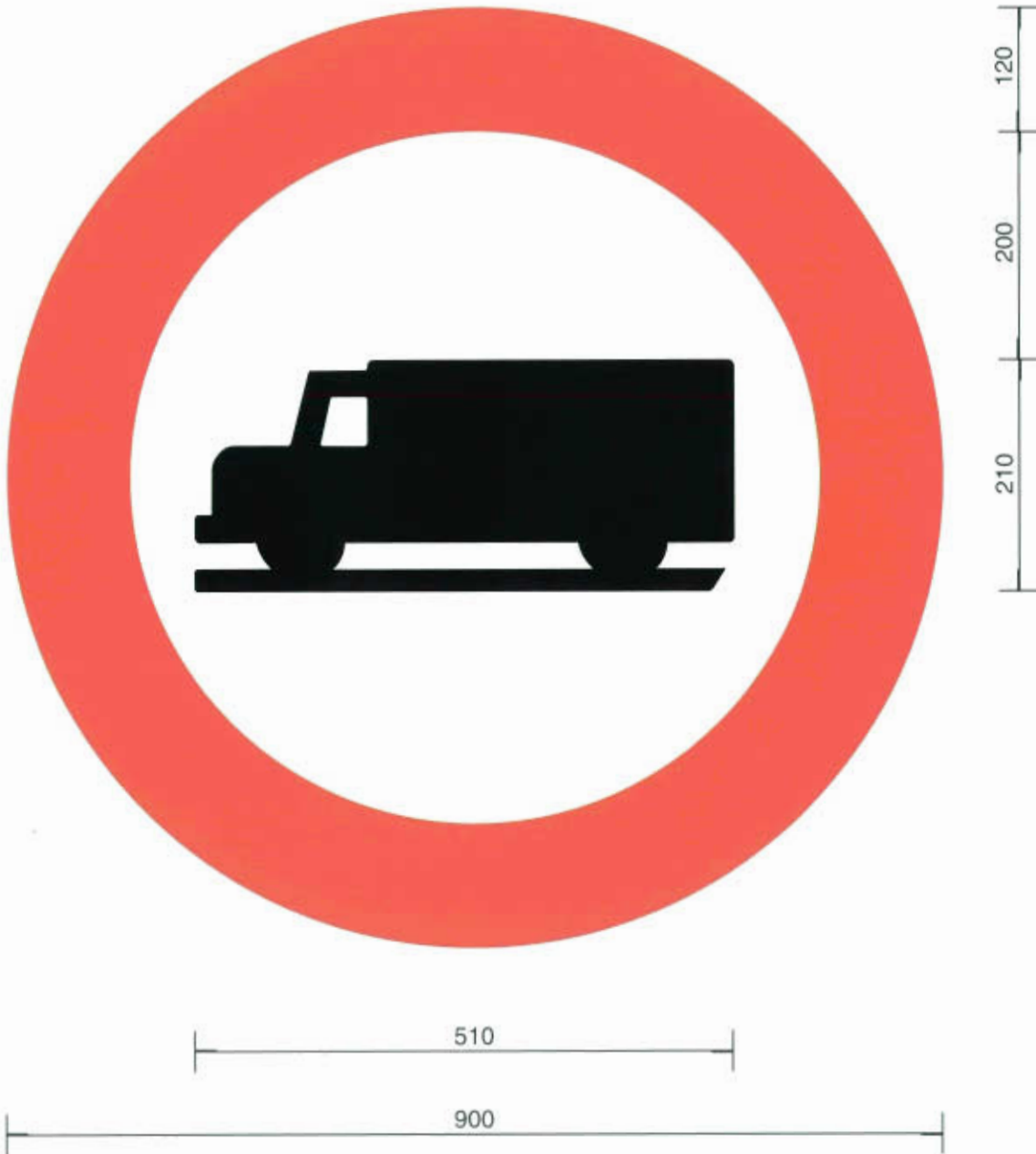

**Entrada prohibida a vehículos destinados
al transporte de mercancías**

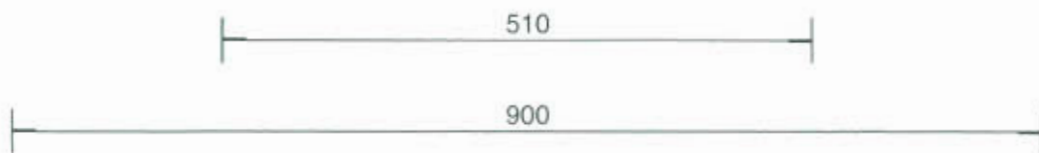

**Entrada prohibida a vehículos destinados al transporte
de mercancías con mayor peso autorizado que el indicado**

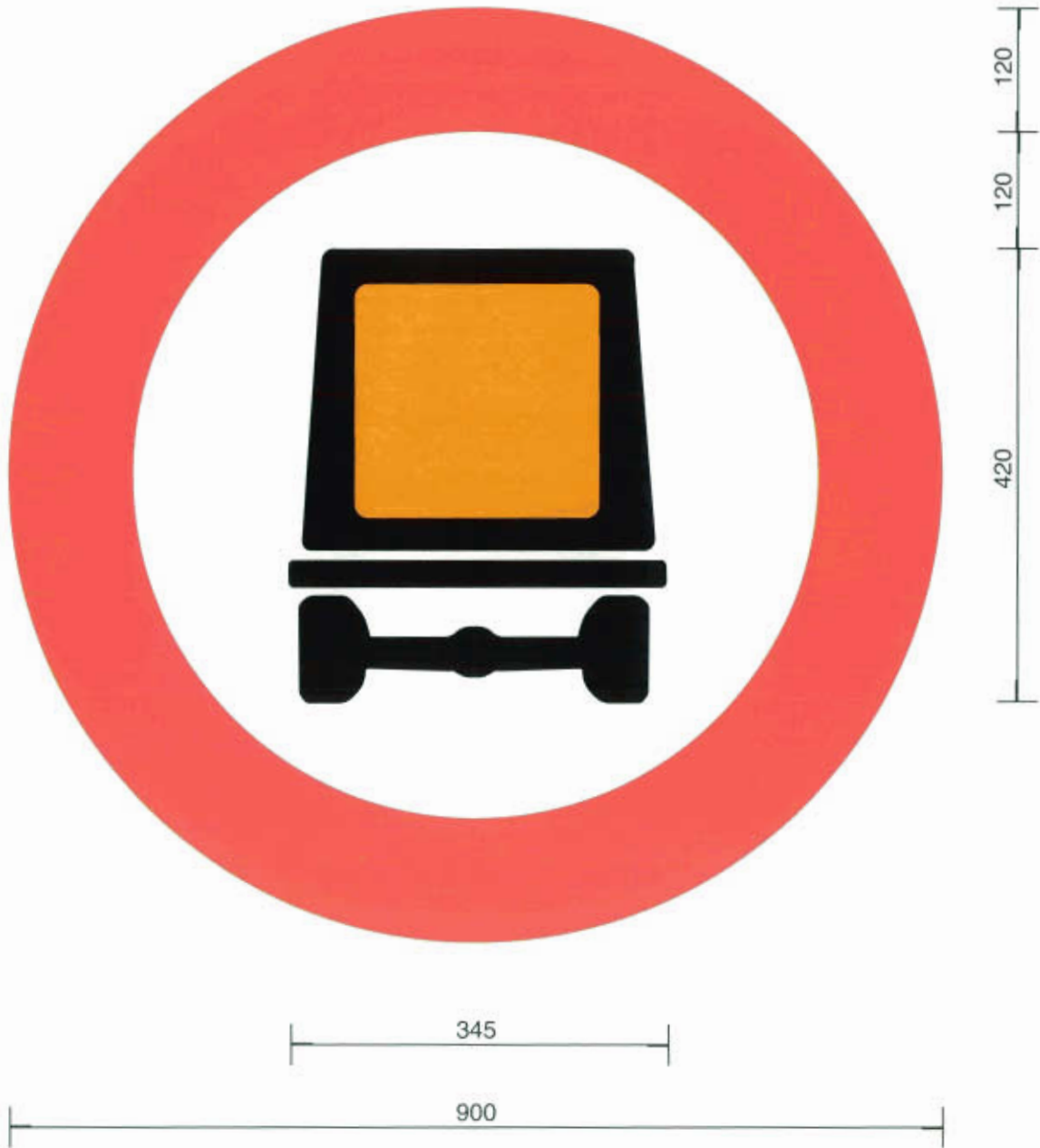

**Entrada prohibida a vehículos que transporten
mercancías peligrosas**



120
65
450

380
900

**Entrada prohibida a vehículos que transporten
mercancías explosivas o inflamables**

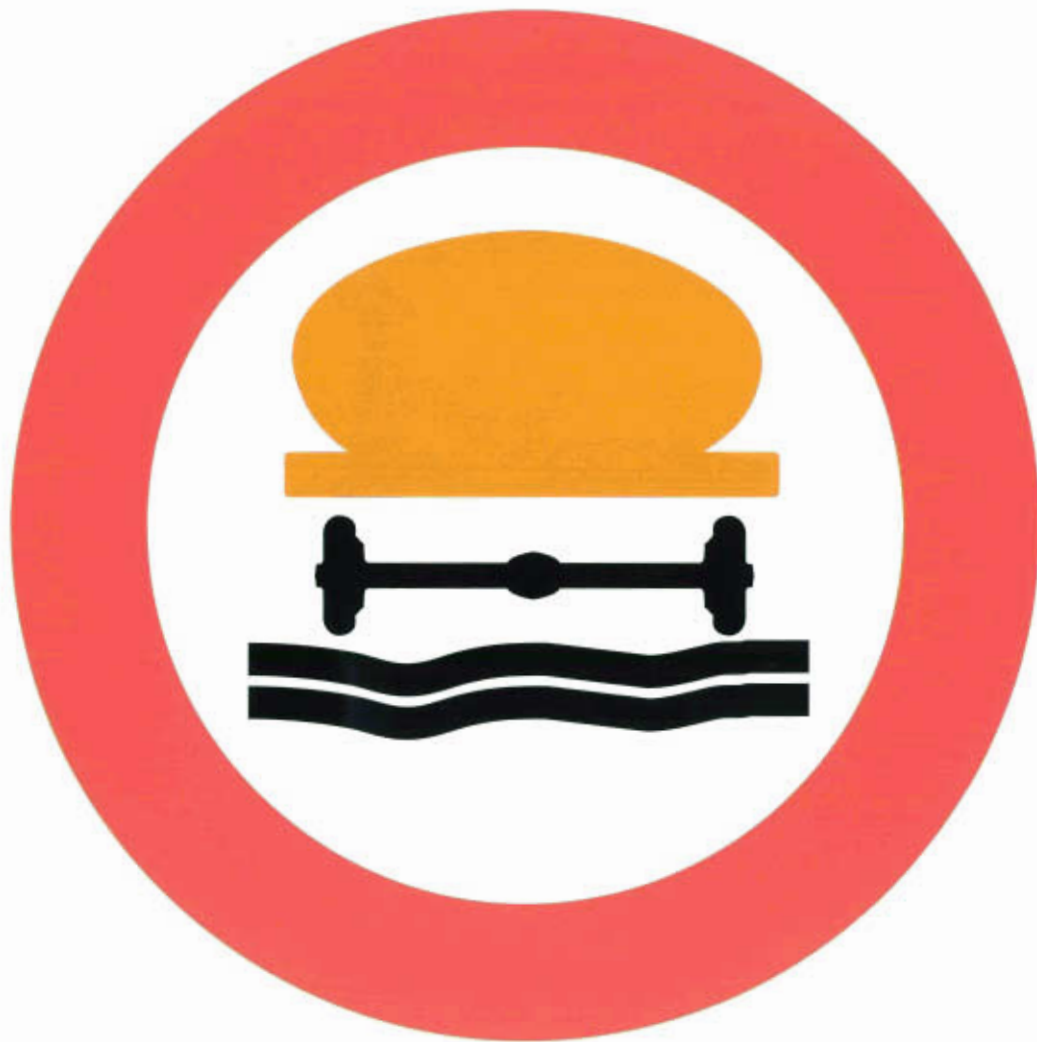

**Entrada prohibida a vehículos que transporten
productos contaminantes del agua**



120
120
345

510
900

Entrada prohibida a vehículos agrícolas de motor

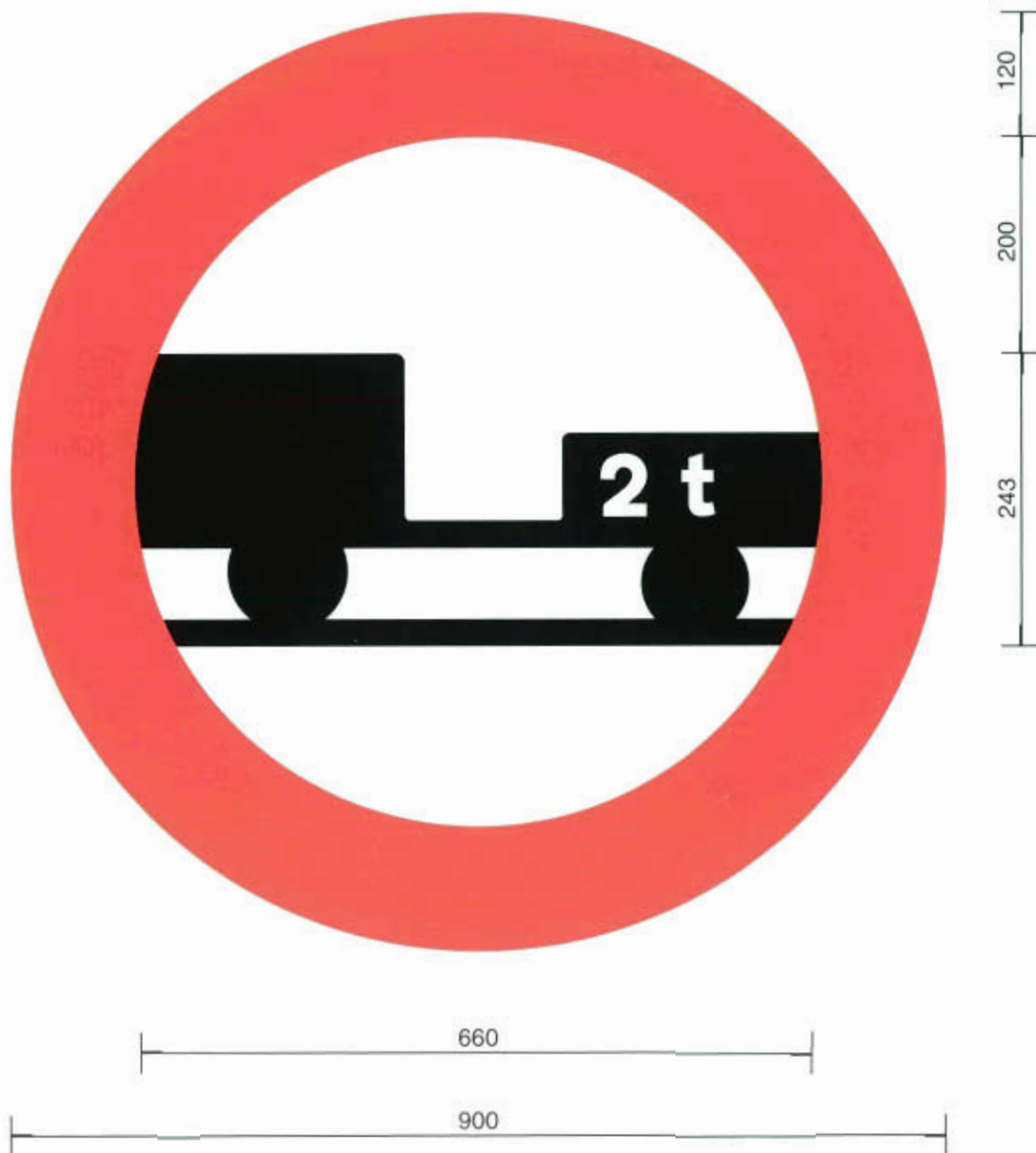

**Entrada prohibida a vehículos de motor con remolque,
que no sea un semirremolque o un remolque de un solo eje**

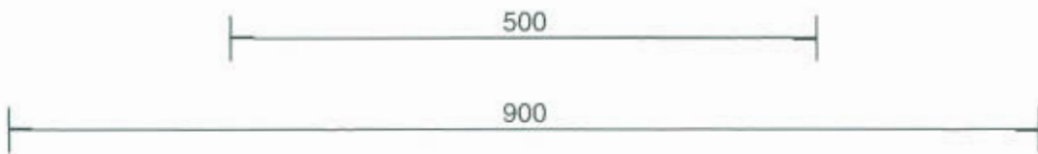

Entrada prohibida a vehículos de tracción animal

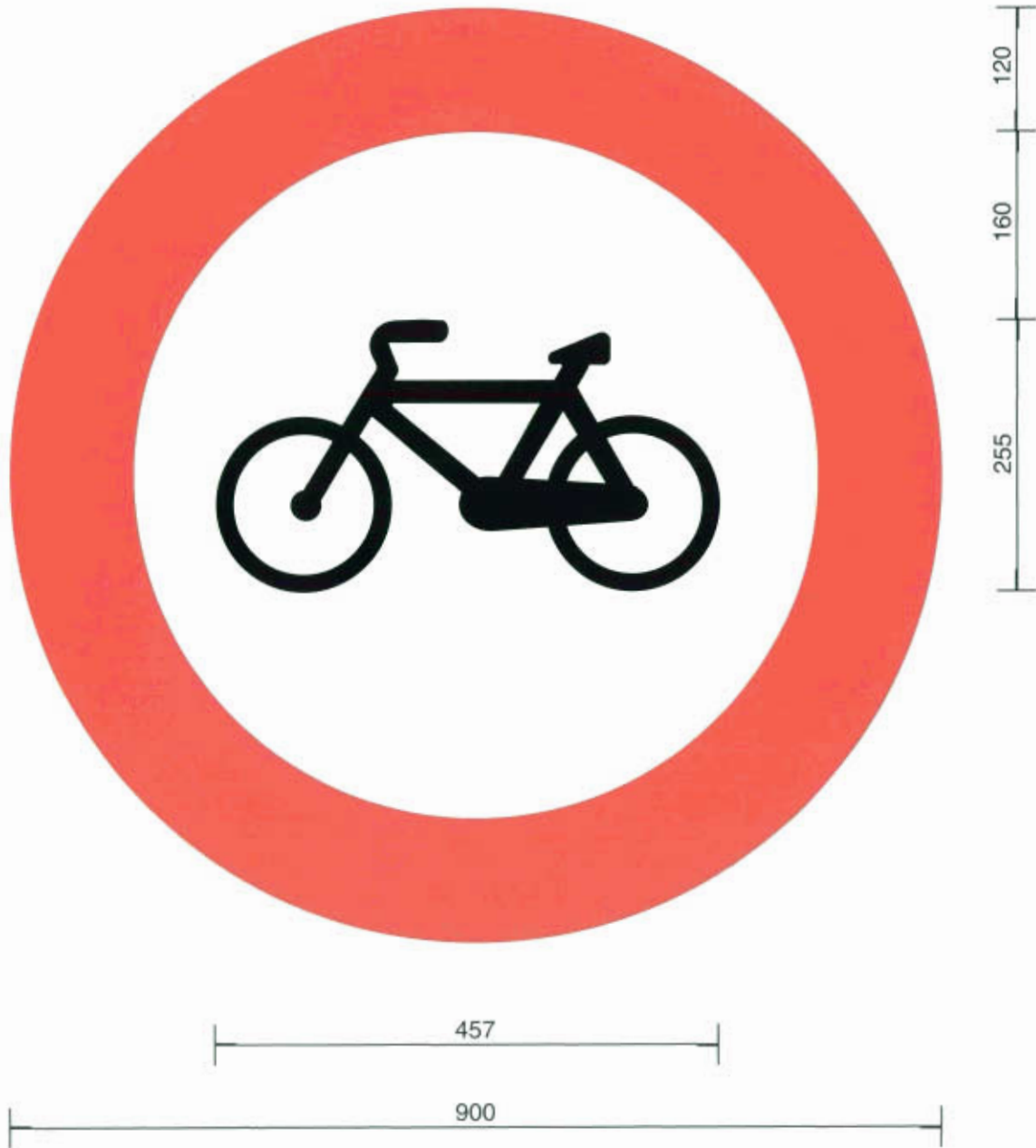

Entrada prohibida a ciclos



120

255

420

900

Entrada prohibida a carros de mano



Entrada prohibida a peatones



Entrada prohibida a animales de montura

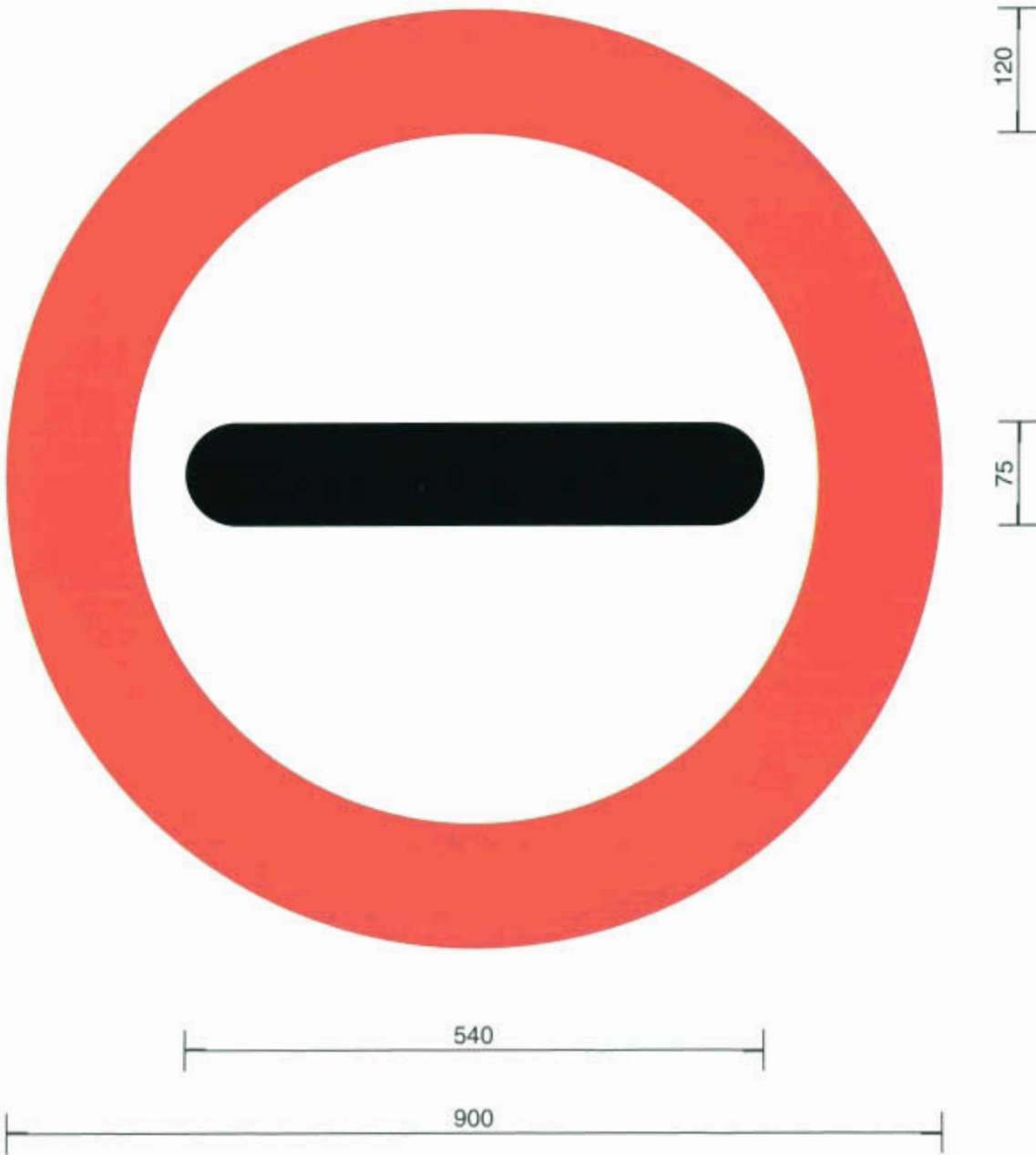

Prohibición de pasar sin detenerse



Limitación de peso

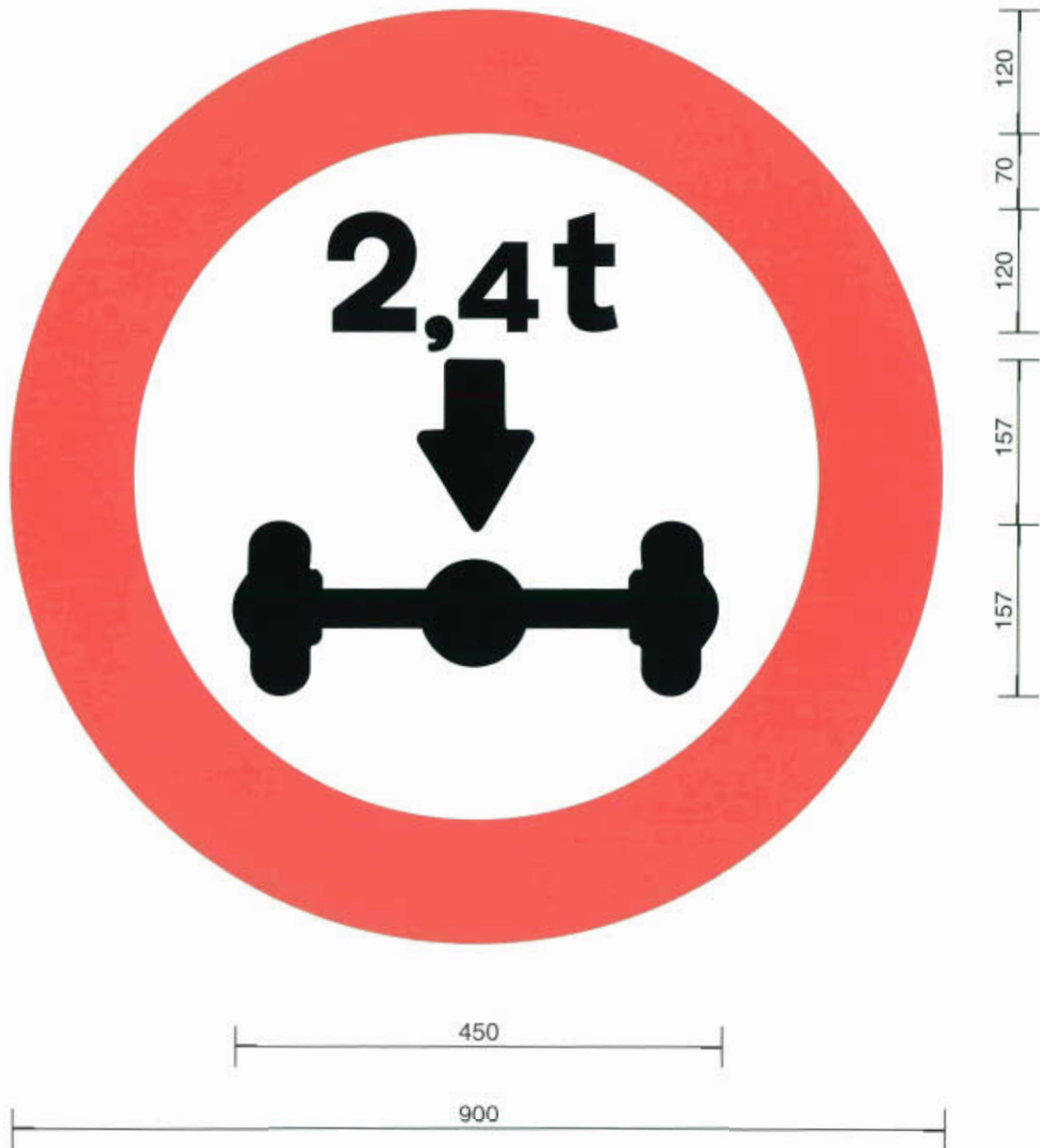

Limitación de peso por eje

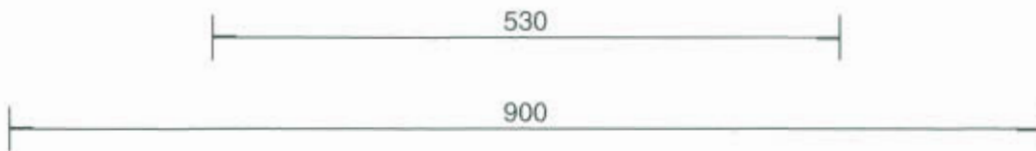

Limitación de longitud

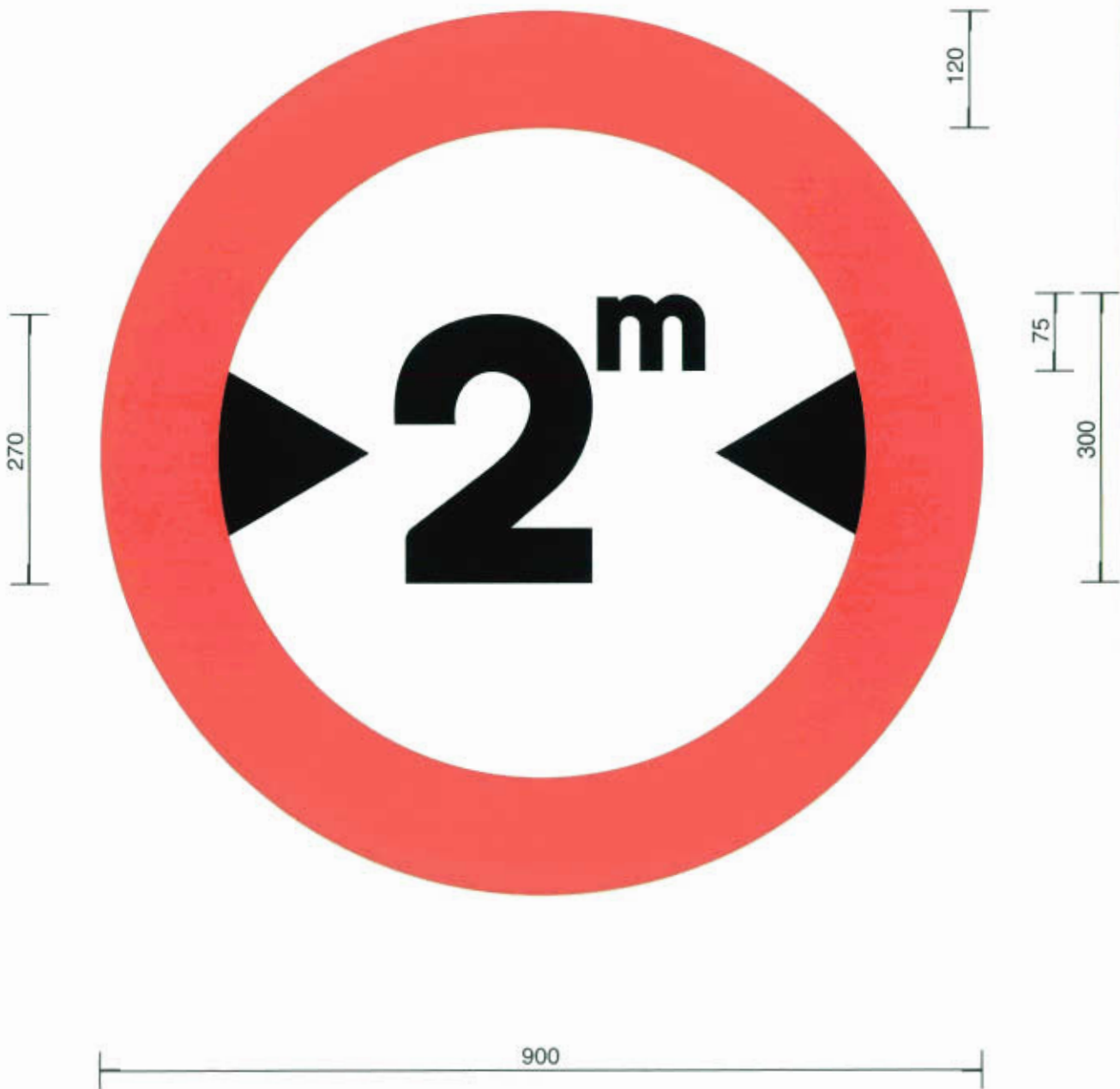

Limitación de anchura

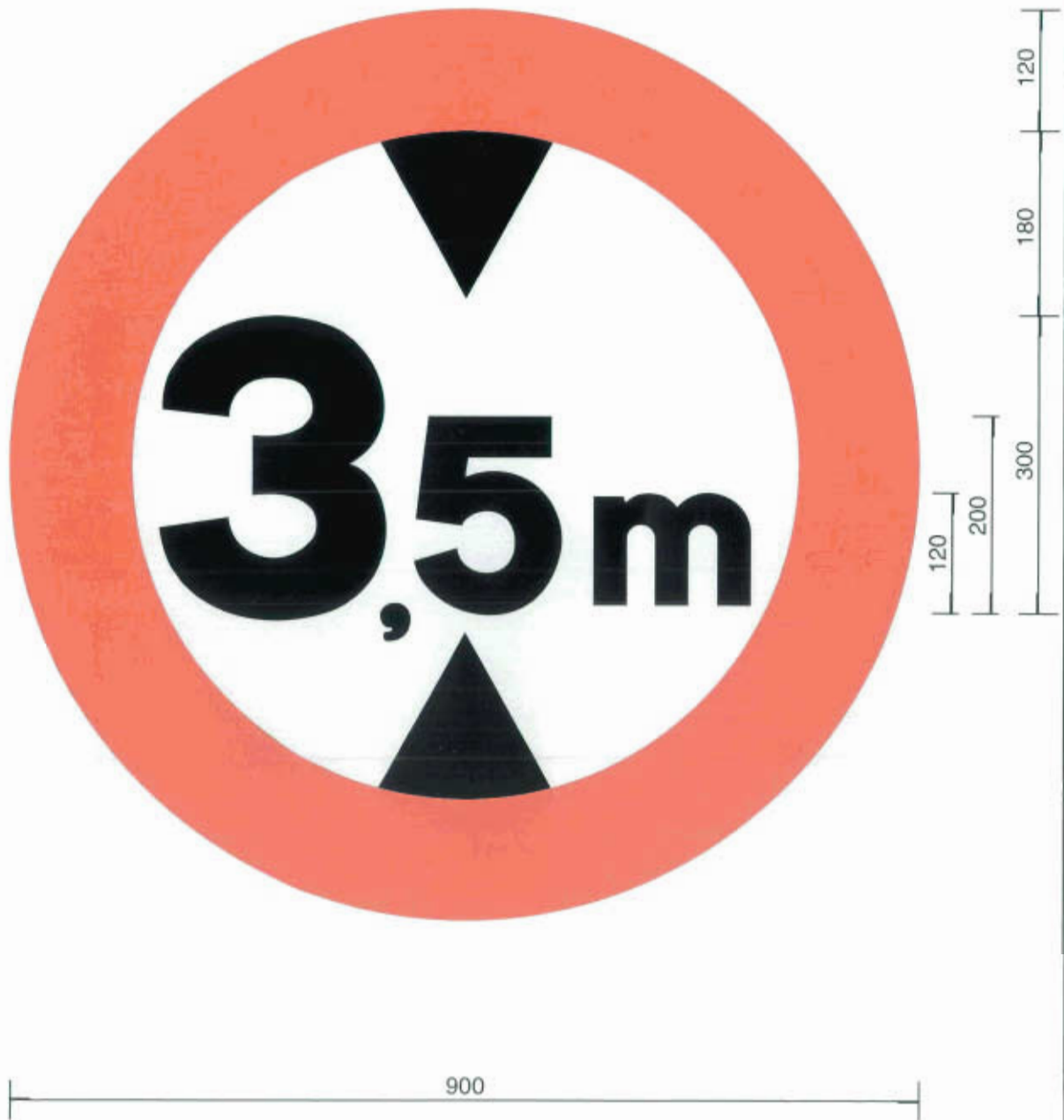

Limitación de altura

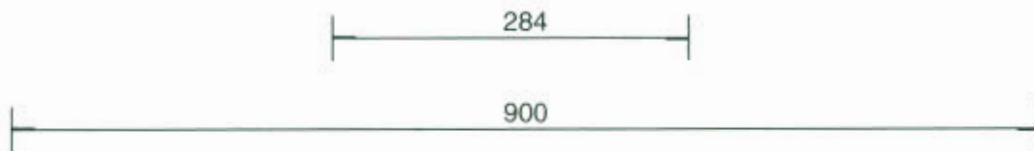

Separación mínima



Velocidad máxima



Velocidad máxima

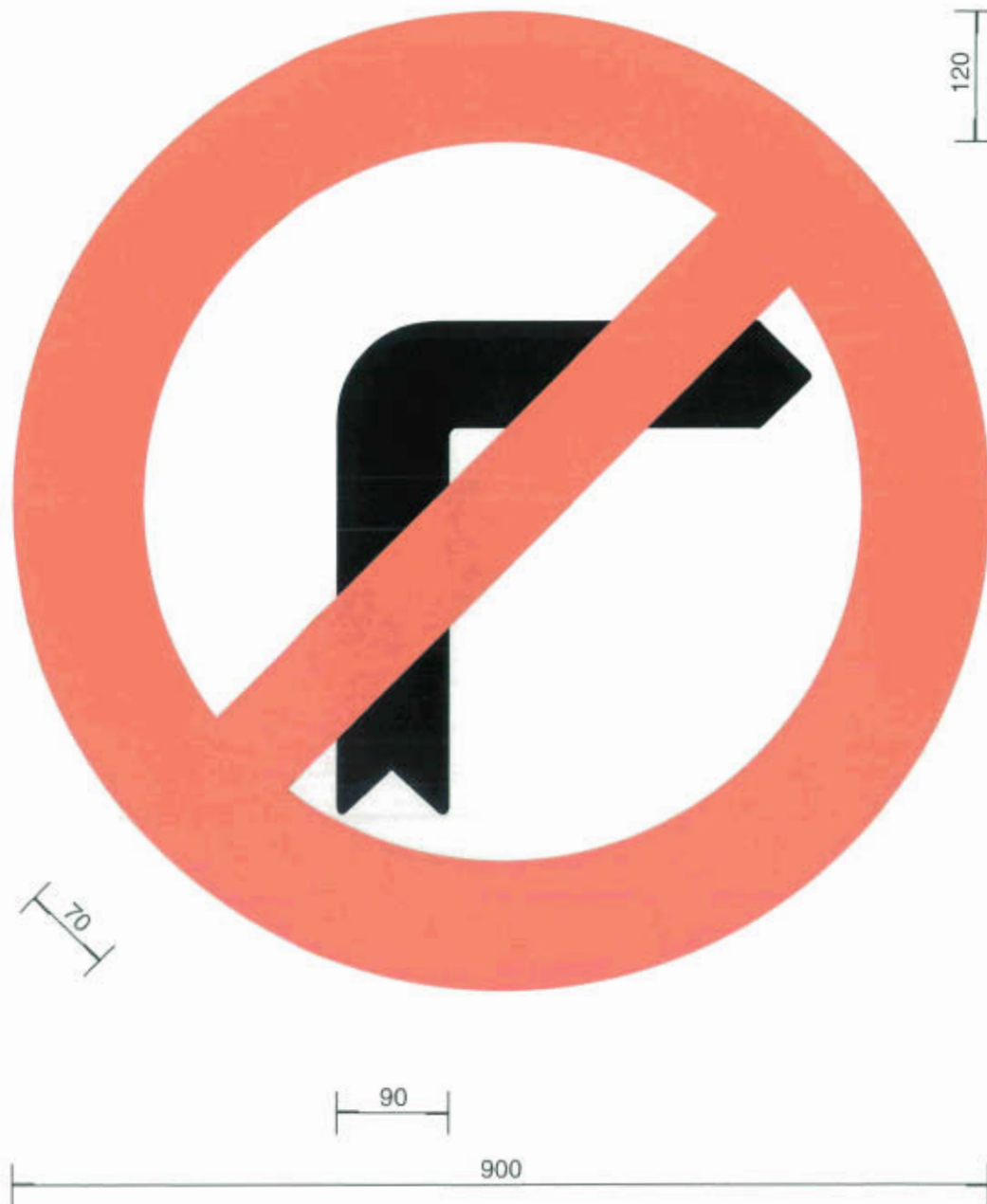

Giro a la derecha prohibido



Giro a la izquierda prohibido

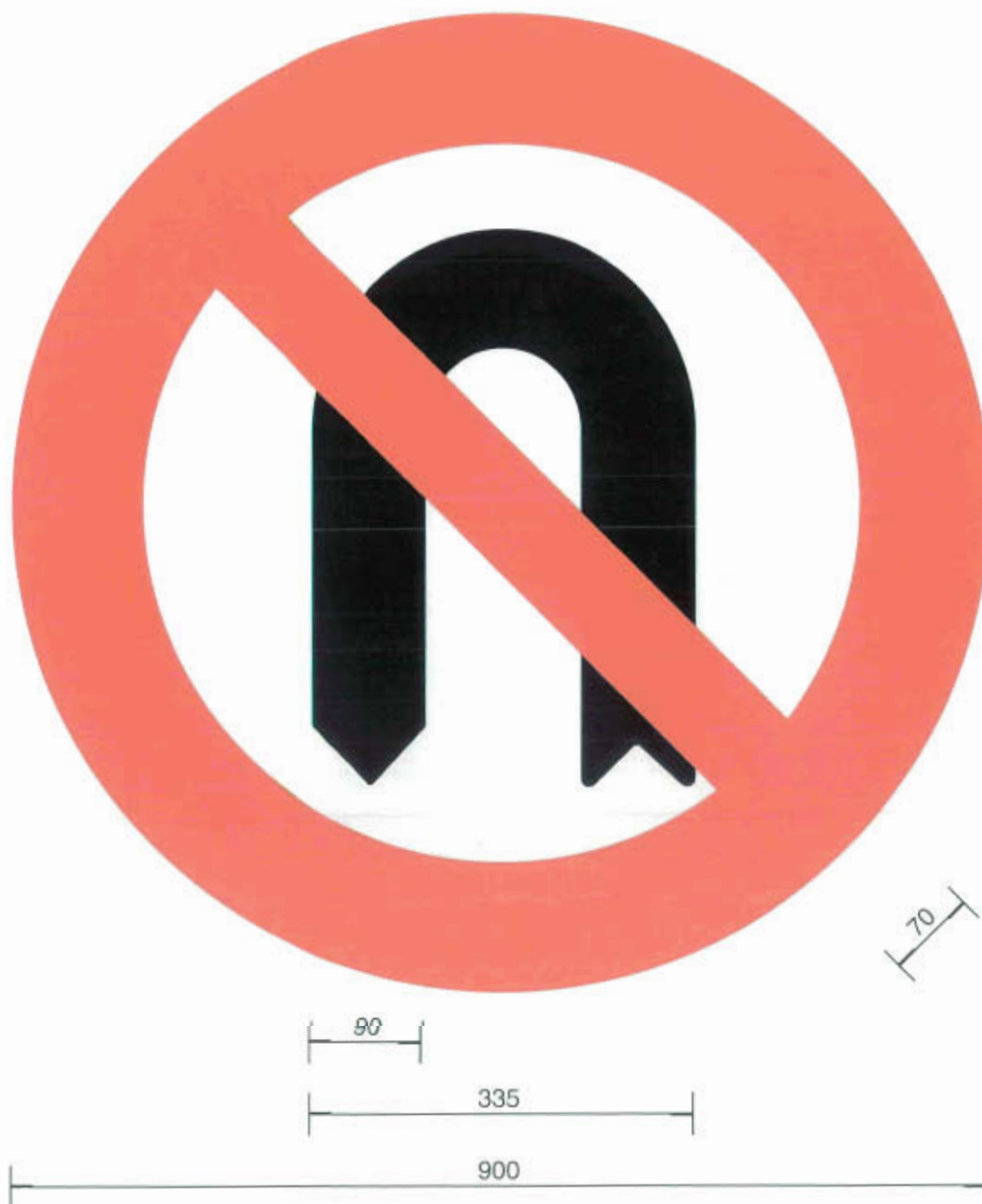

Media vuelta prohibida



Adelantamiento prohibido

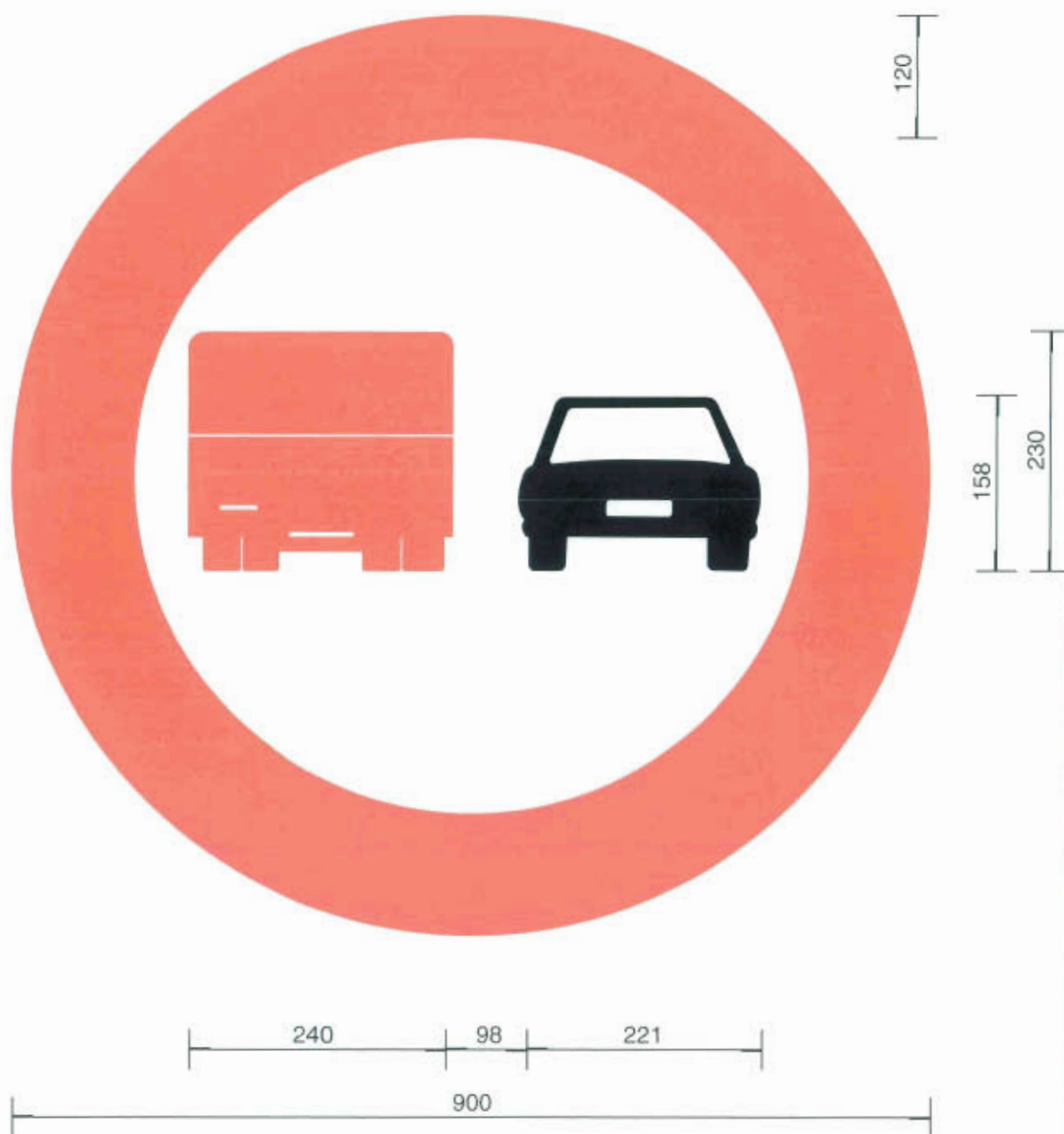

Adelantamiento prohibido para camiones

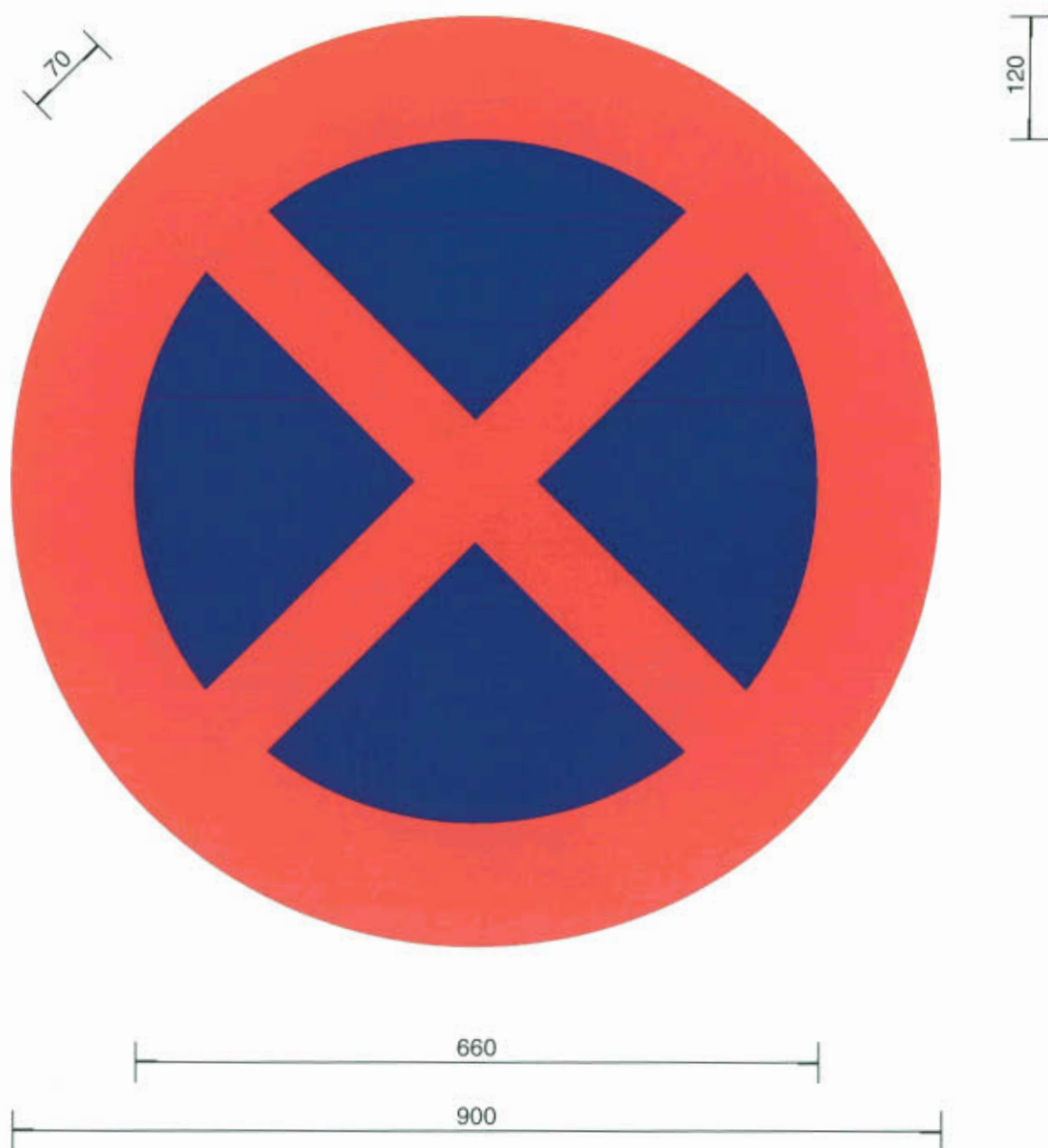

Parada y estacionamiento prohibido



Estacionamiento prohibido

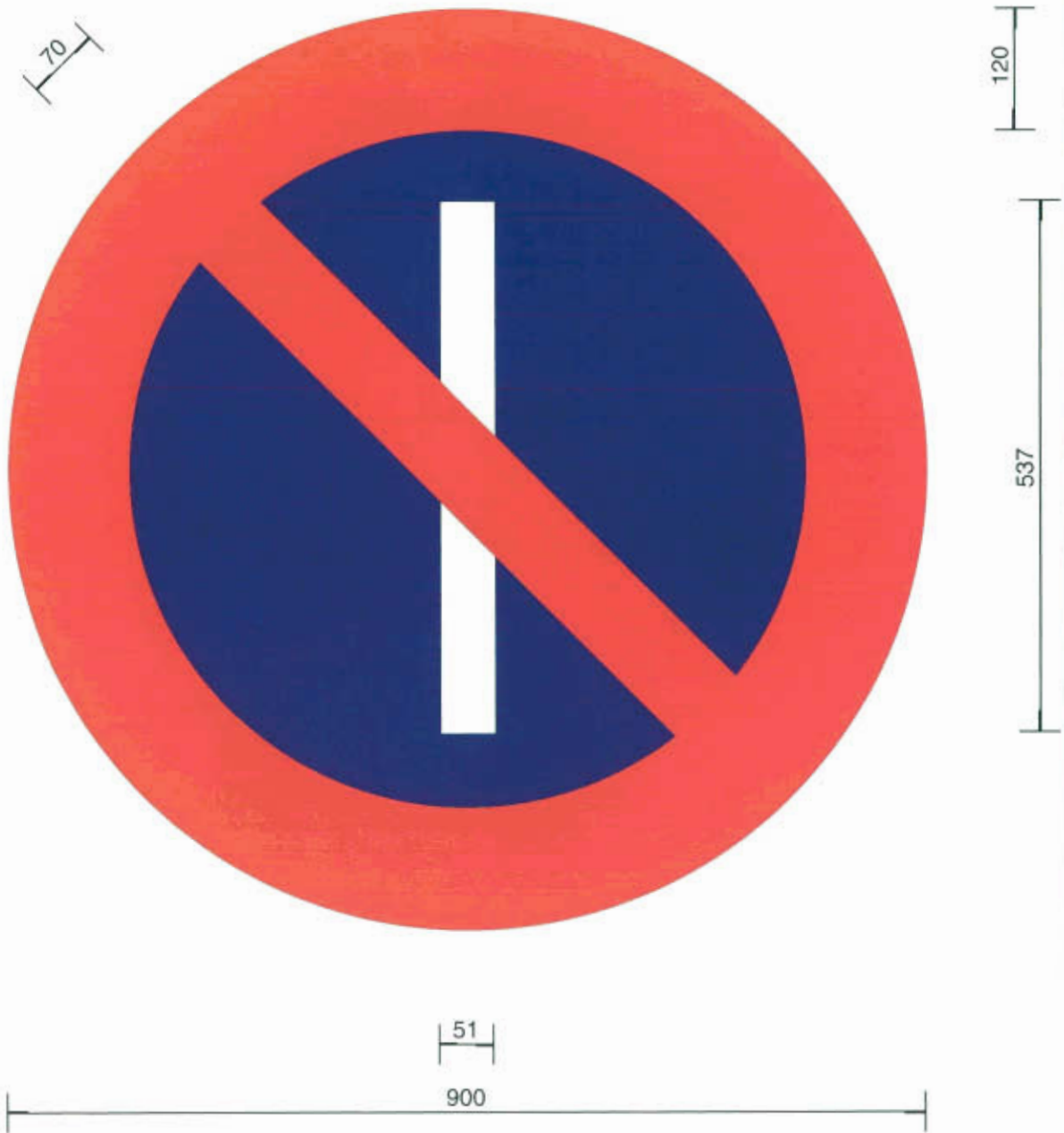

Estacionamiento prohibido los días impares

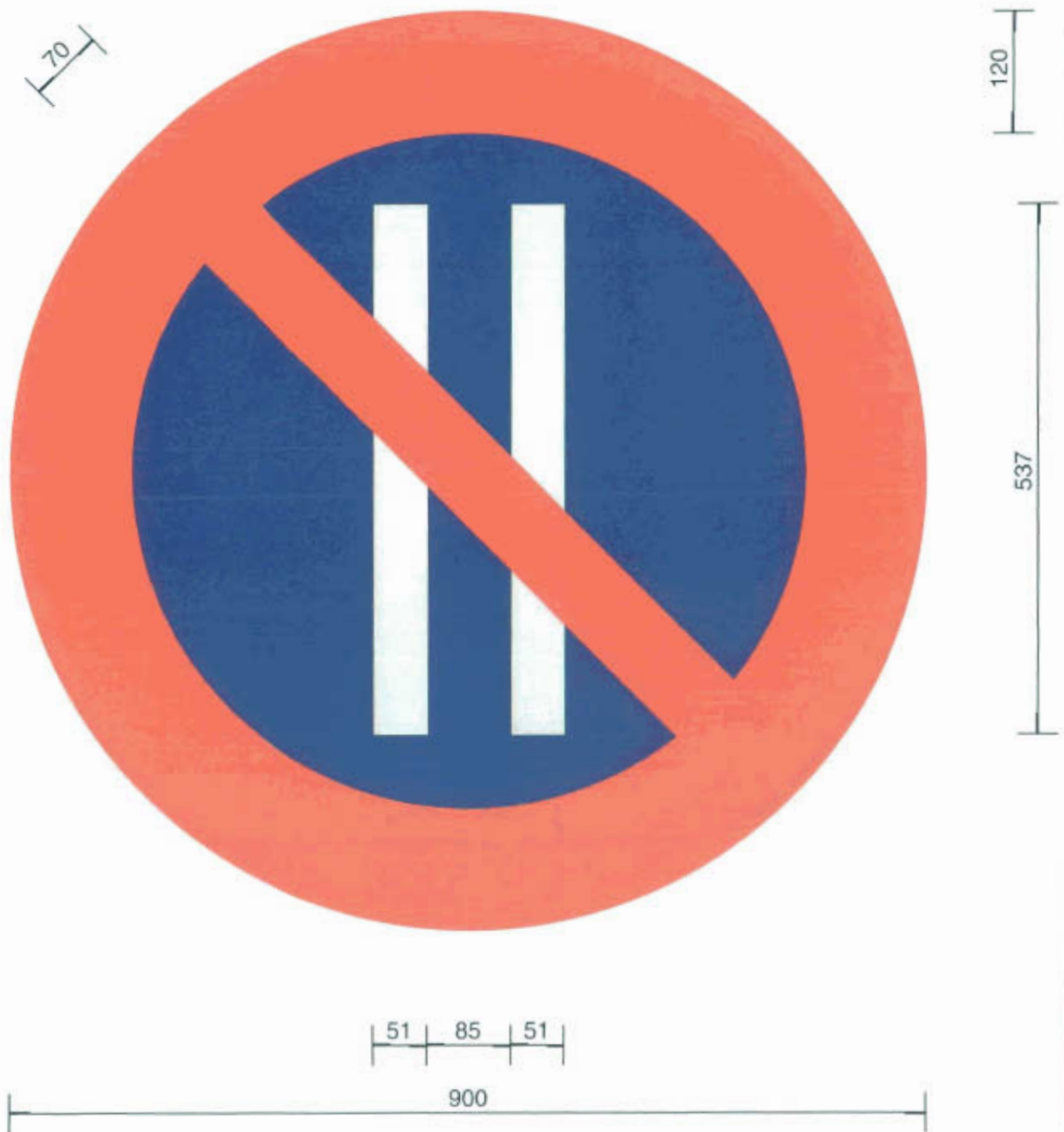

Estacionamiento prohibido los días pares

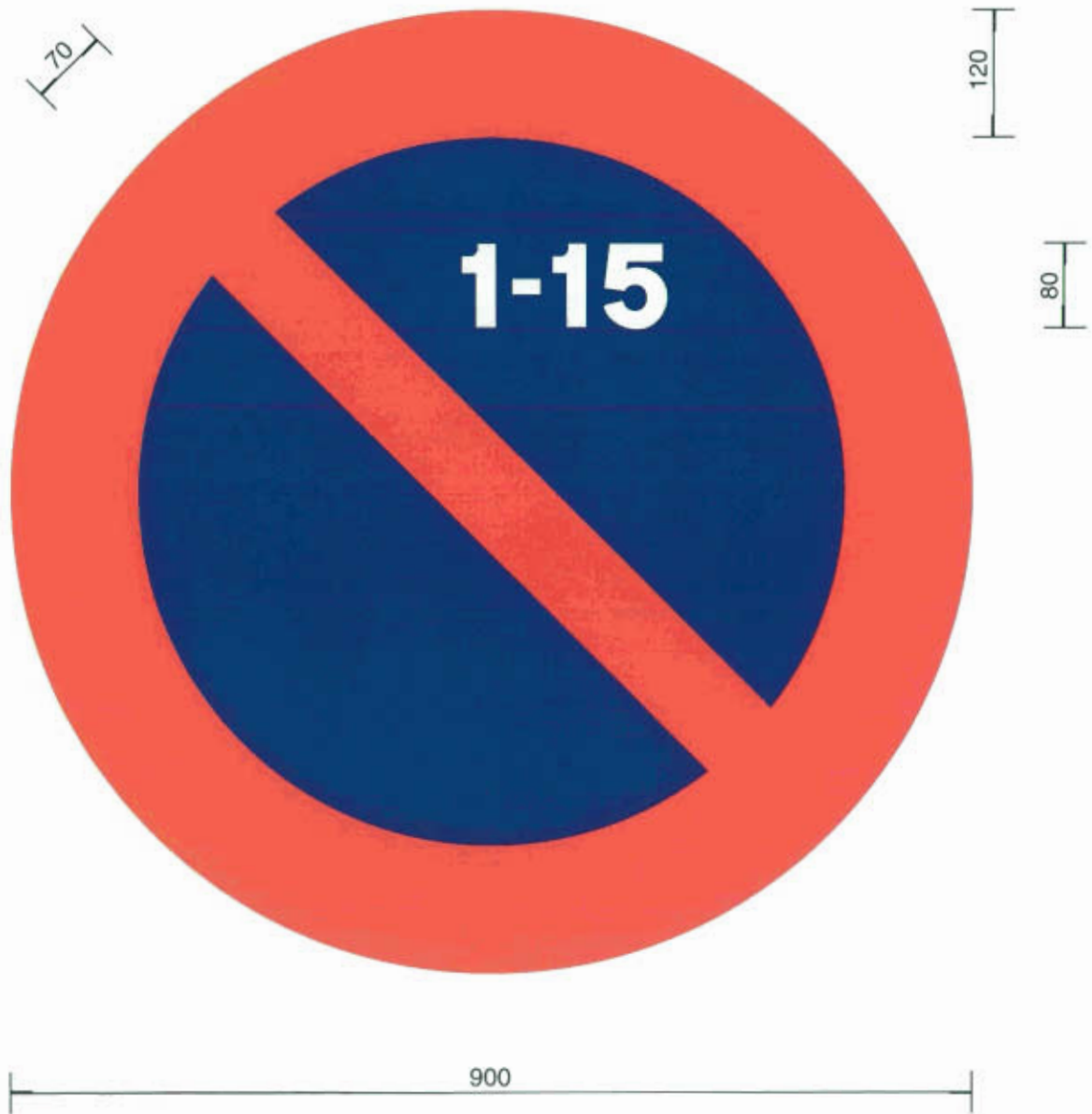

Estacionamiento prohibido la primera quincena



Estacionamiento prohibido la segunda quincena

51



40

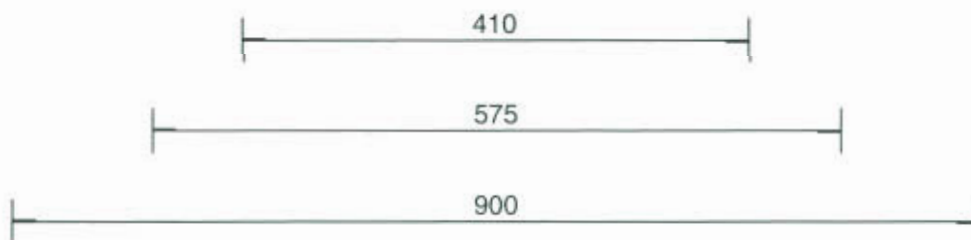

Zona de estacionamiento limitado

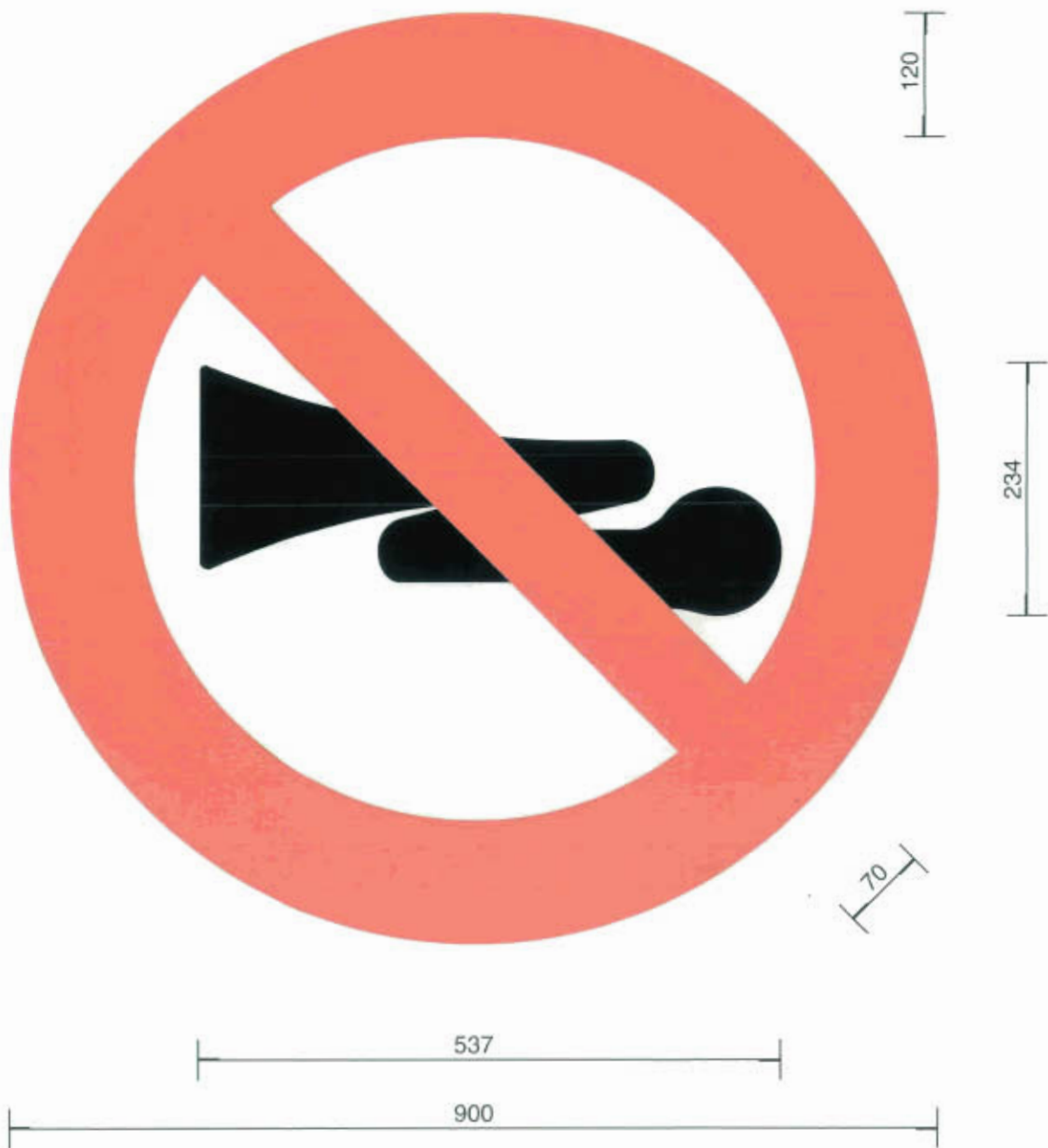

Advertencias acústicas prohibidas

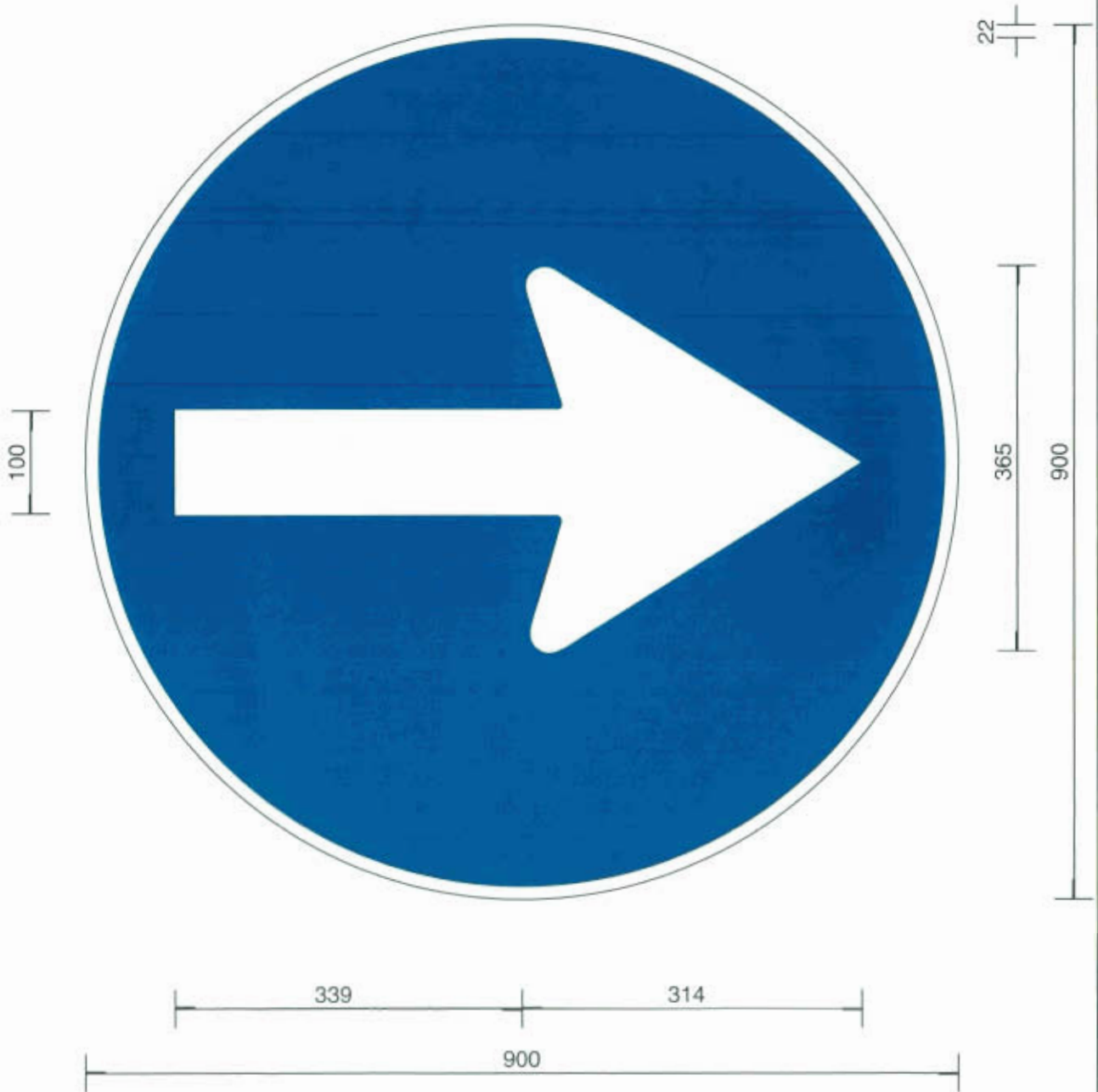

Sentido obligatorio

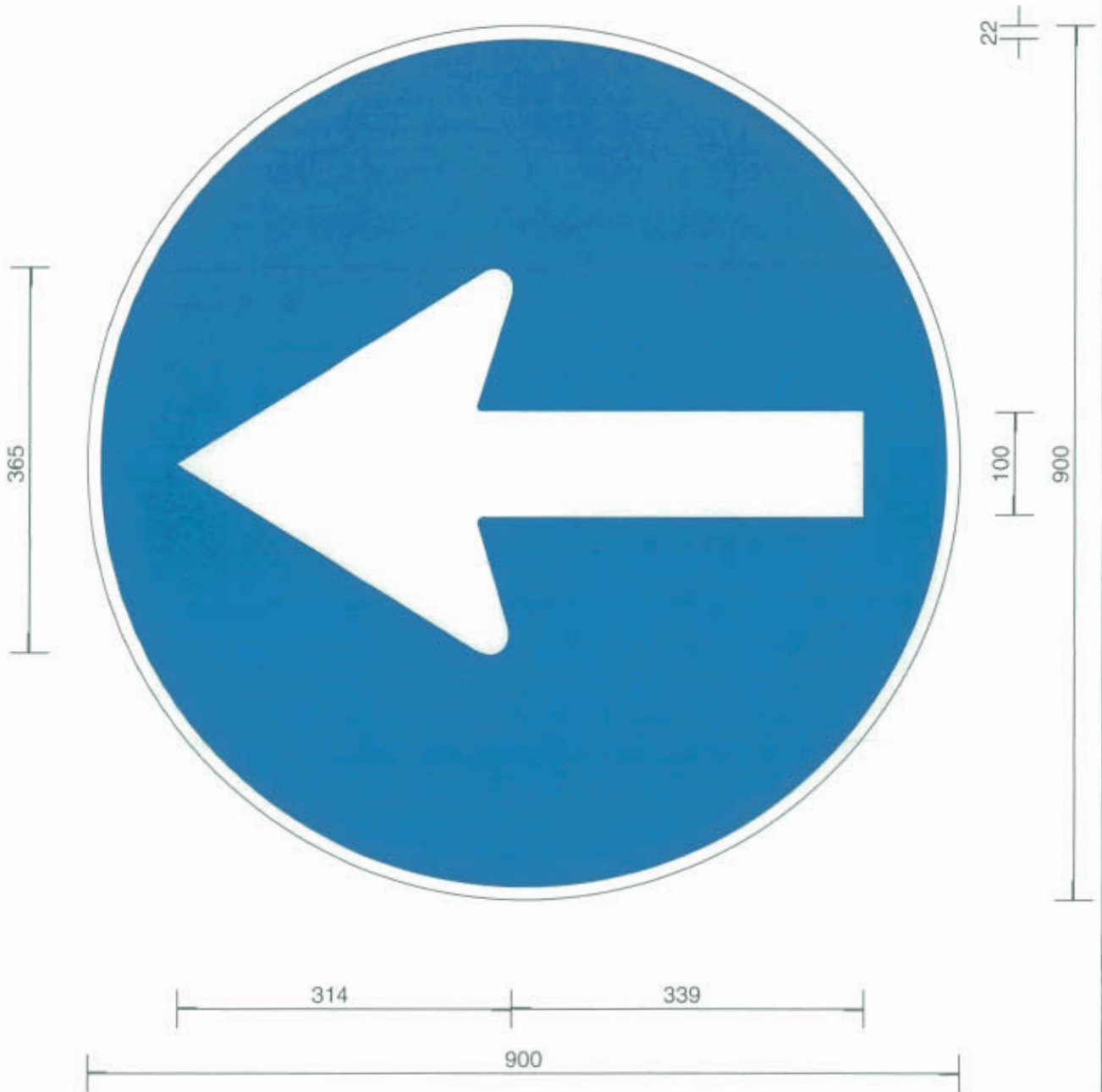

Sentido obligatorio

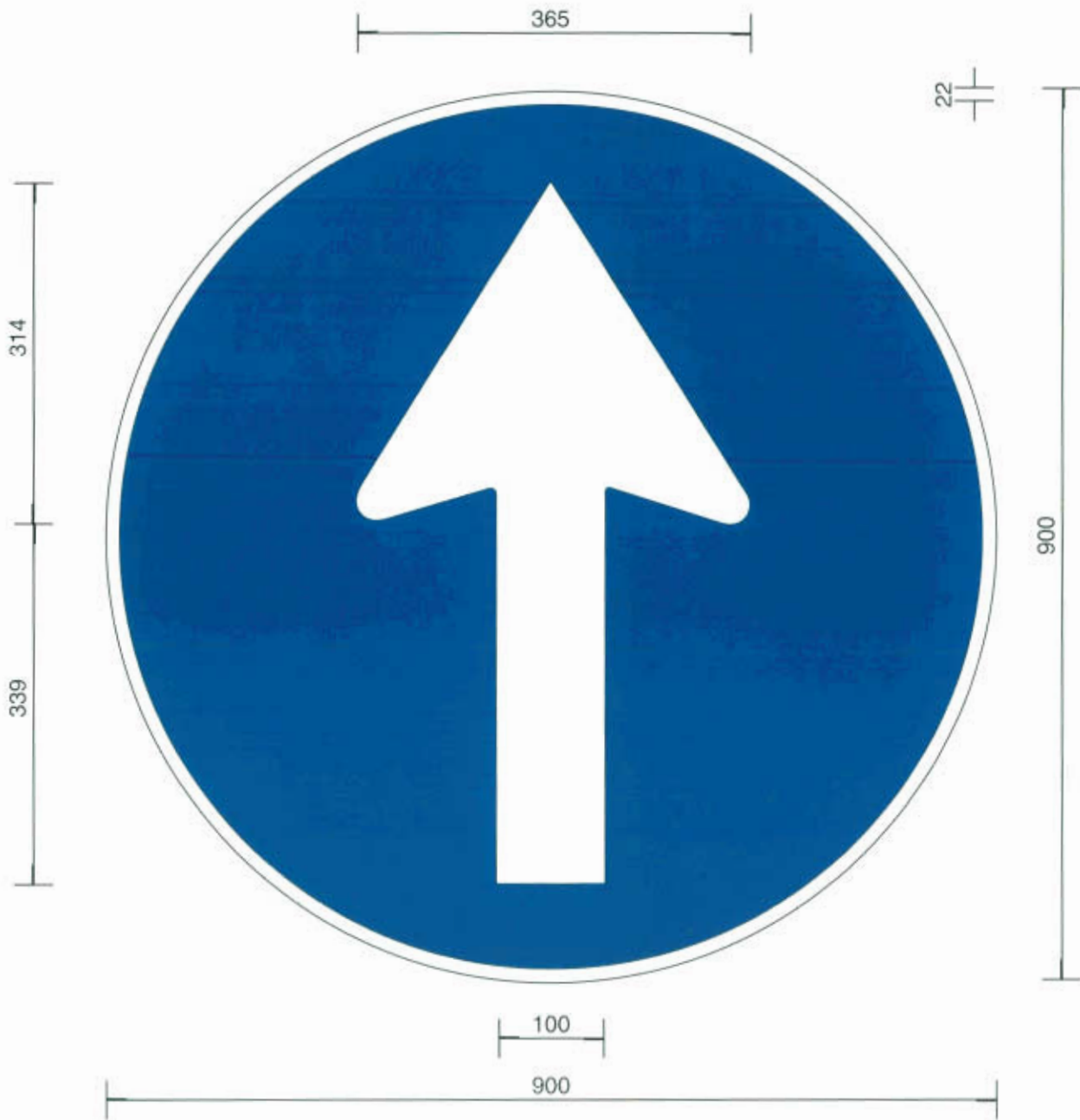

Sentido obligatorio

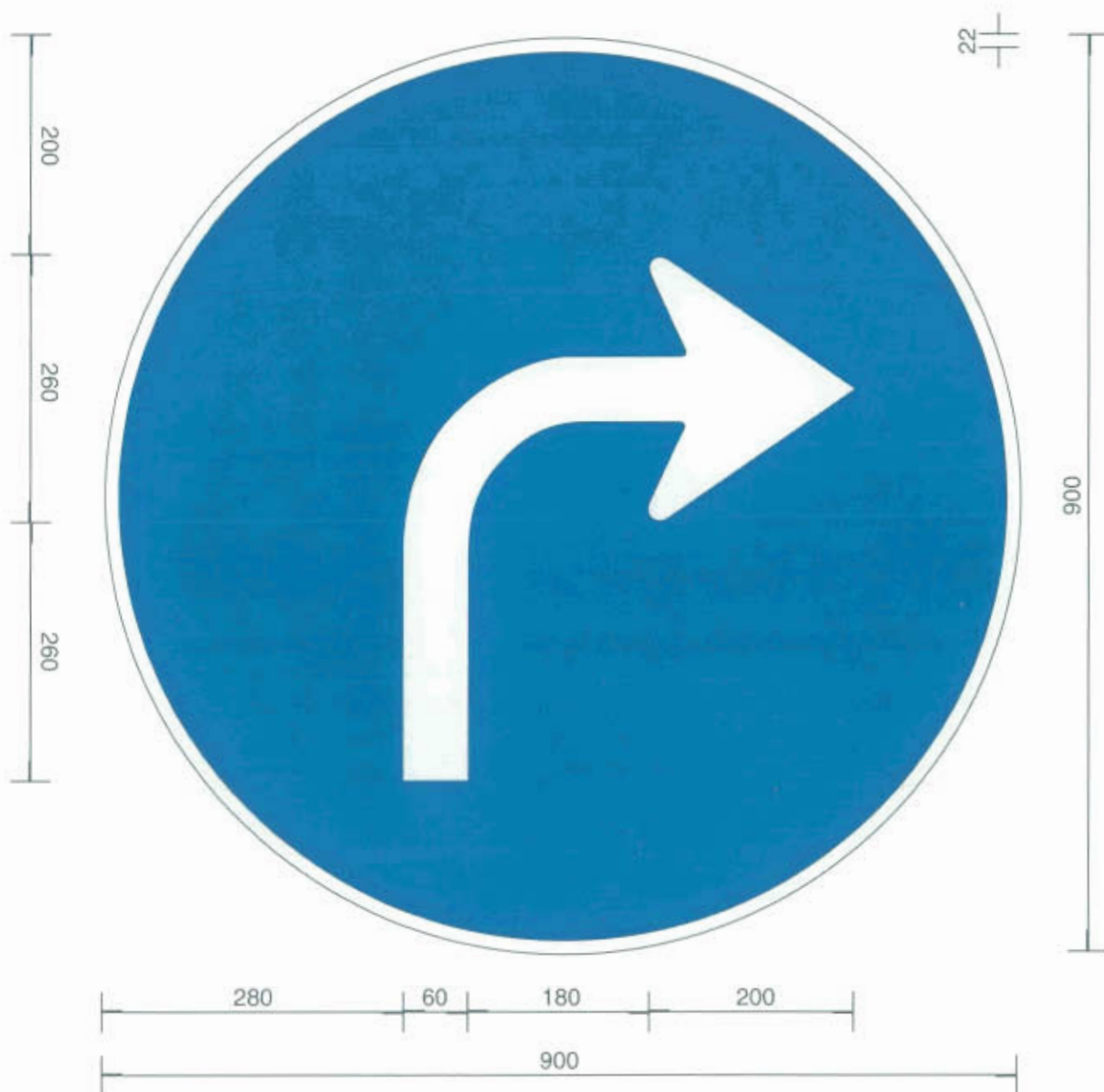

Sentido obligatorio

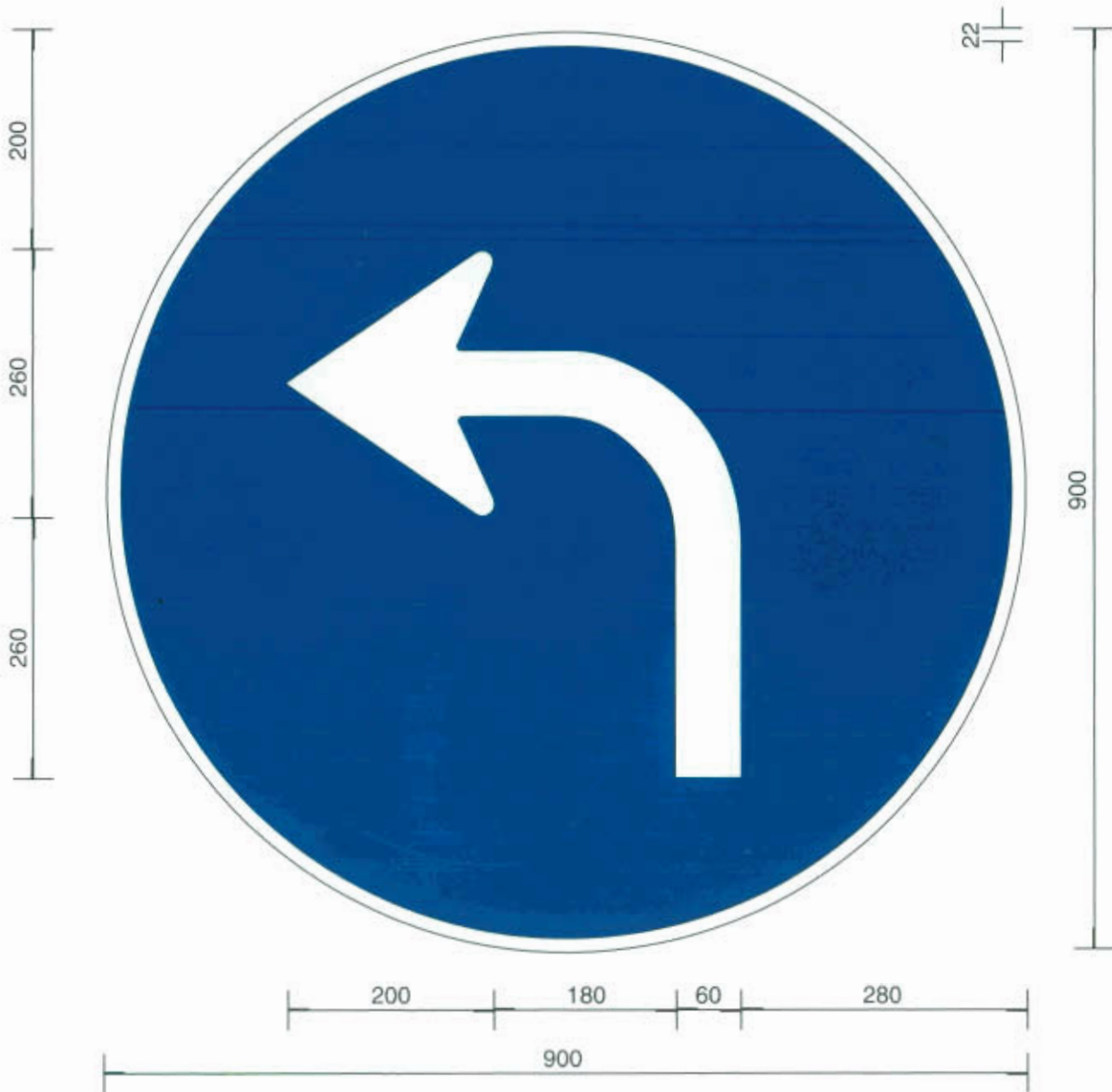

Sentido obligatorio



Paso obligatorio

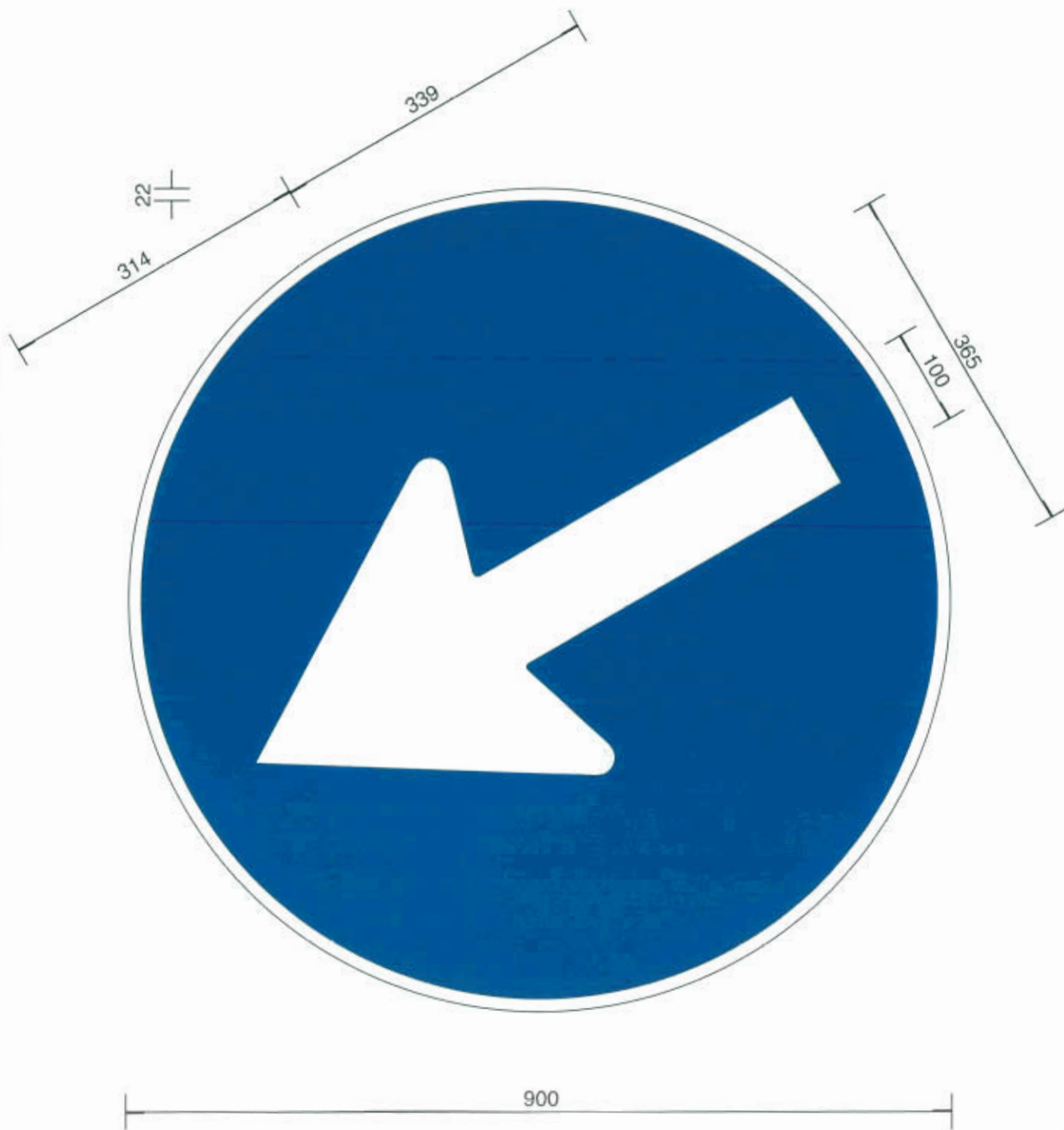

Paso obligatorio

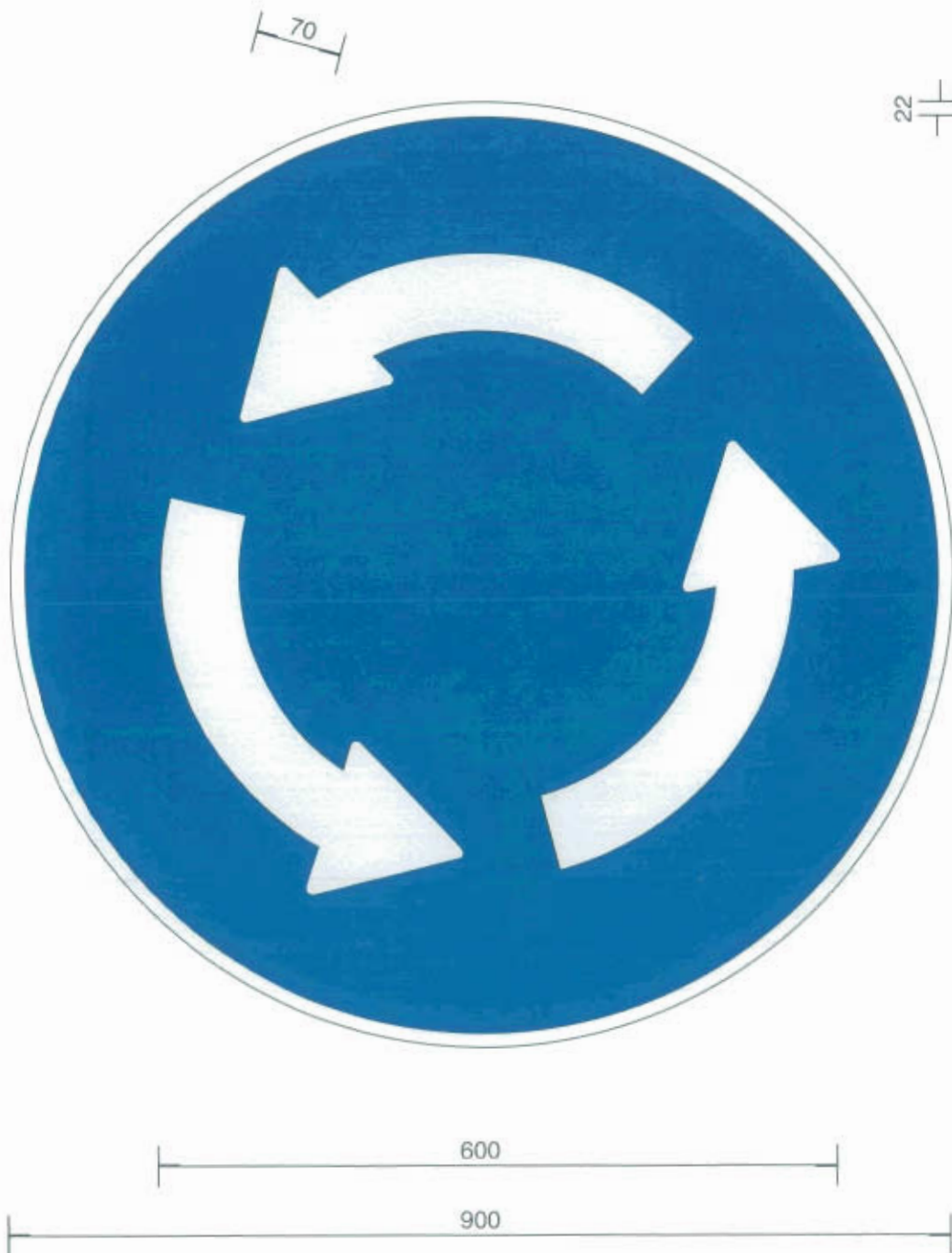

Intersección de sentido giratorio obligatorio

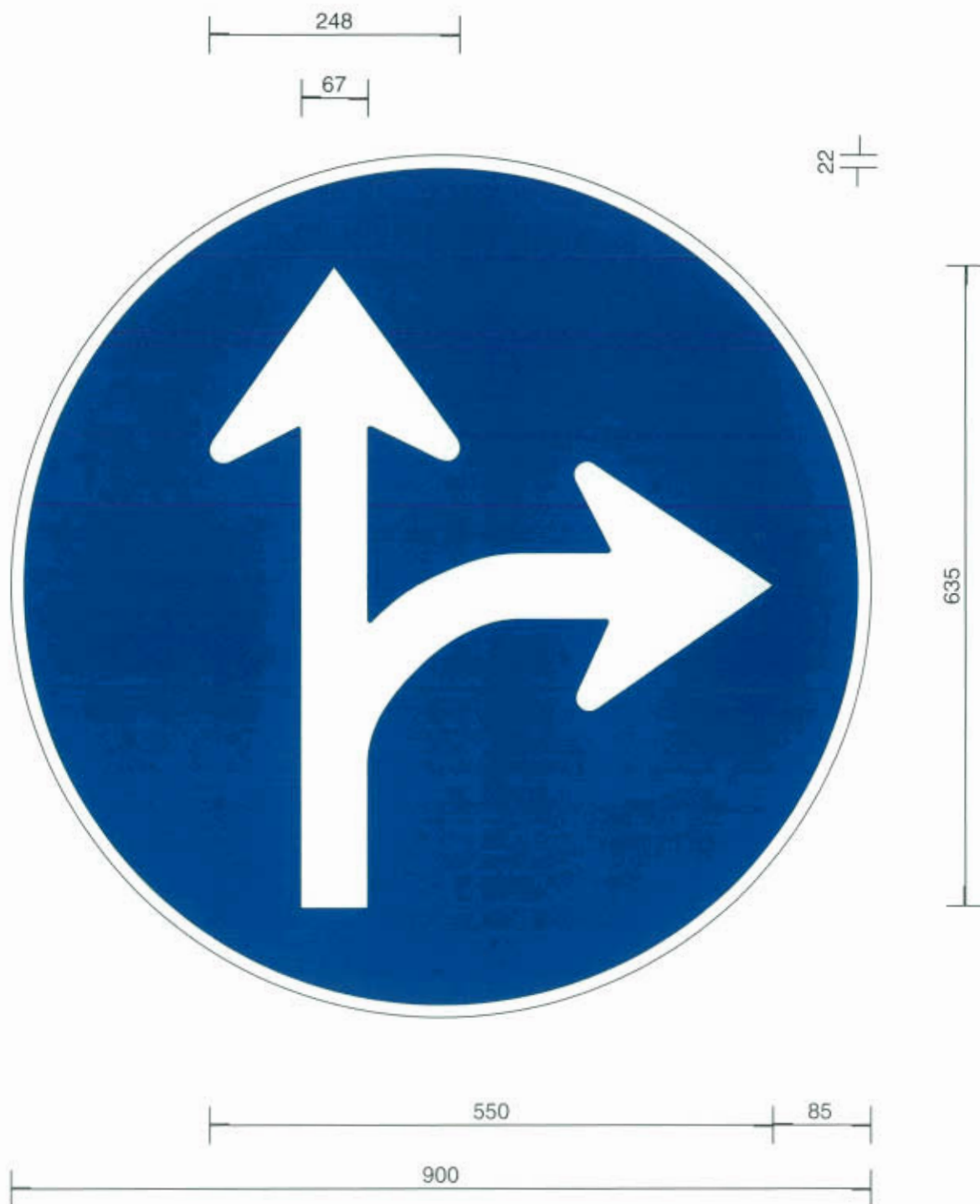

Únicas direcciones permitidas

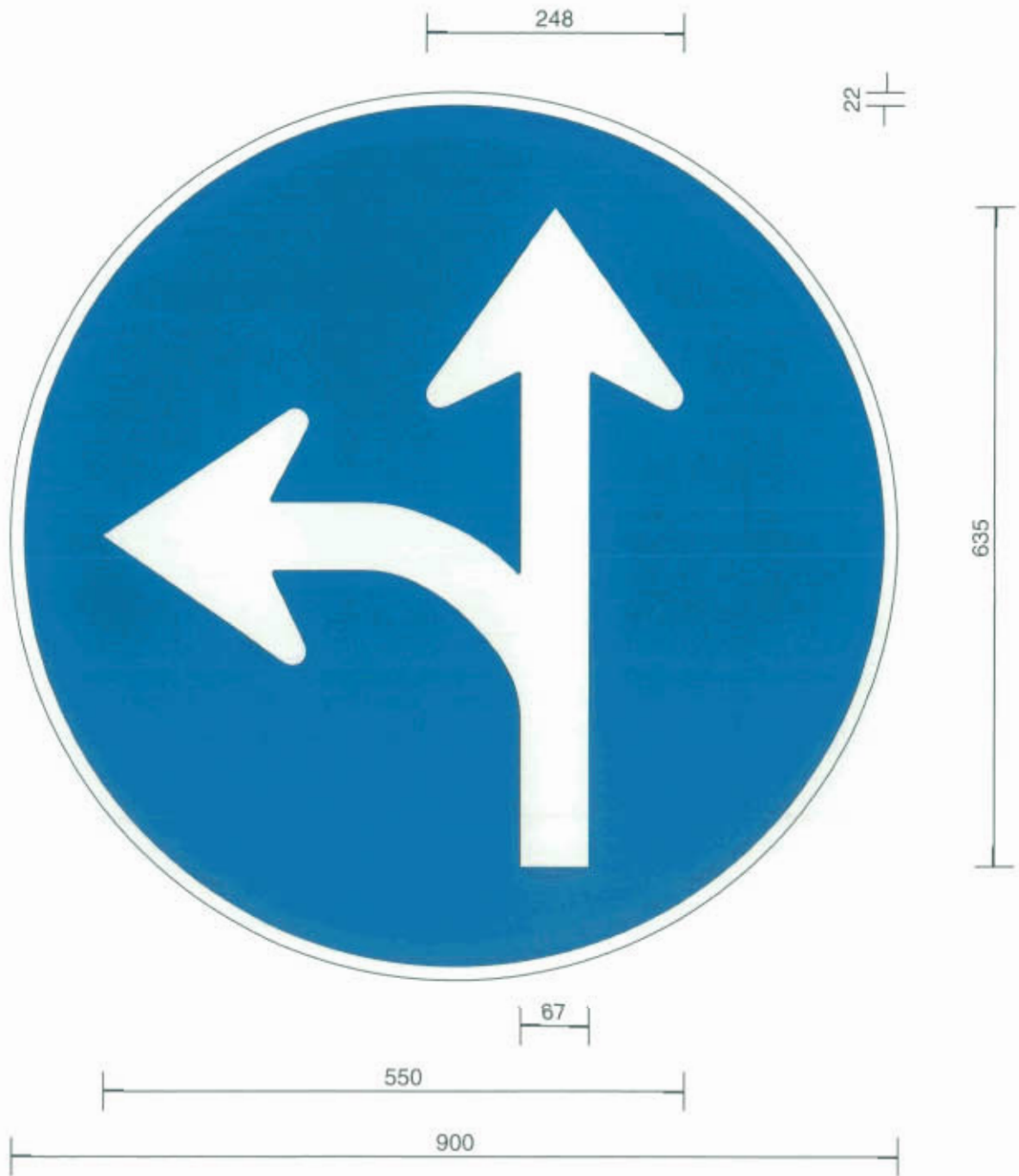

Únicas direcciones permitidas

22

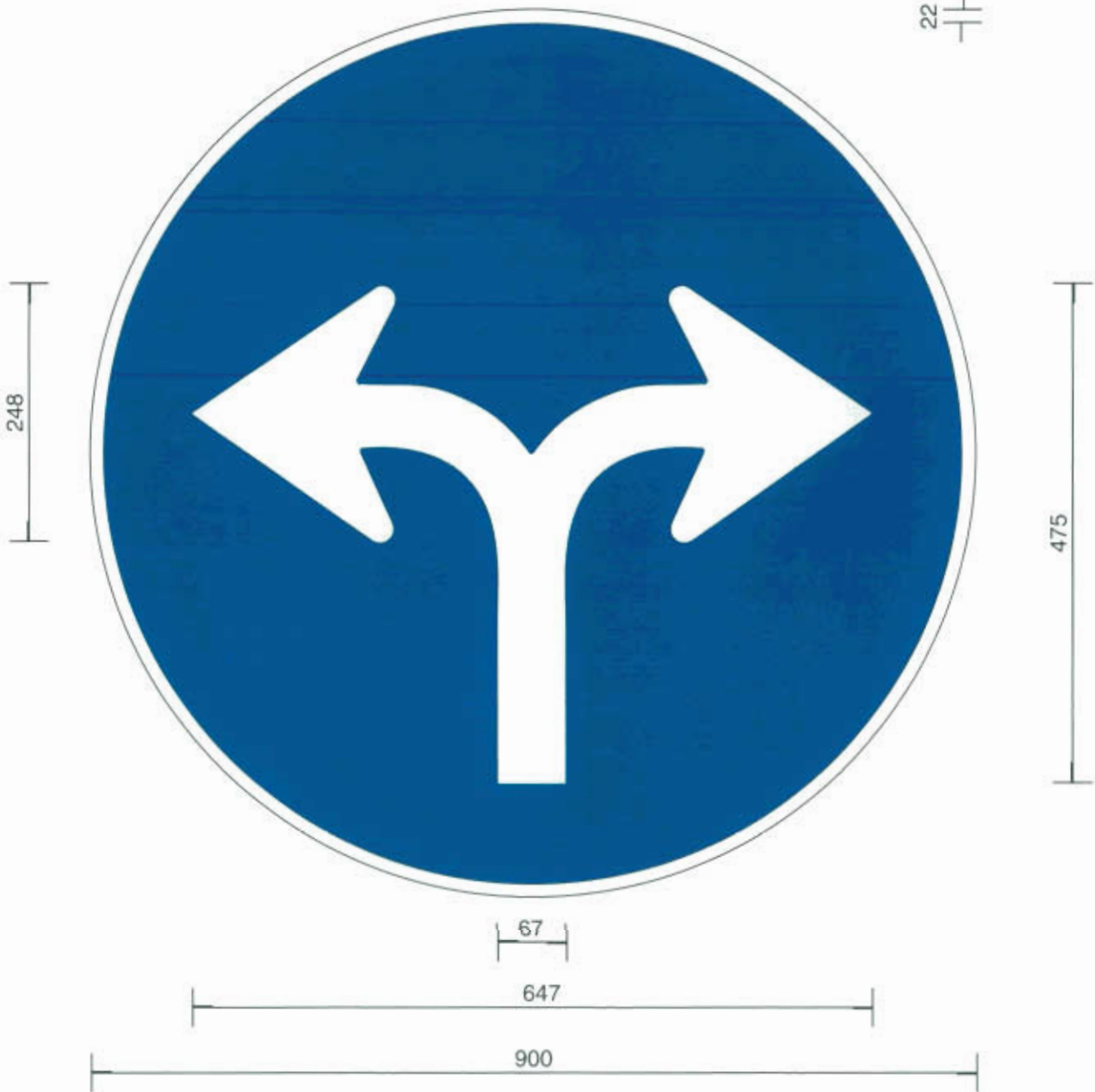

Únicas direcciones permitidas

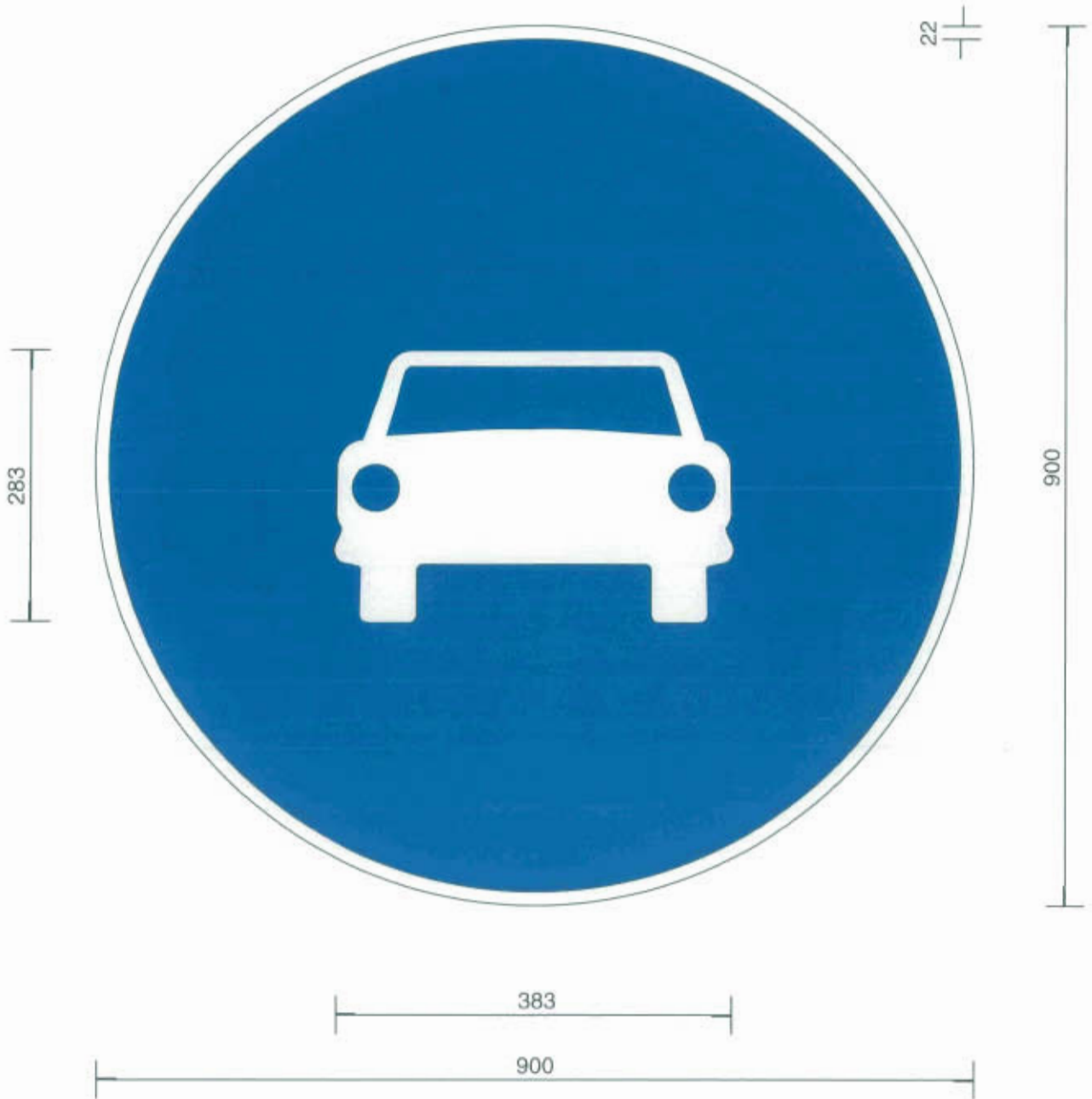

**Calzada para automóviles, excepto motocicletas
de dos ruedas sin sidecar**



Calzada para motocicletas de dos ruedas sin sidecar



22

300

255

638

900

Calzada para camiones



22

275

360

600

900

Camino reservado para ciclos



22

240

375

660

900

Camino para vehículos de tracción animal



22

190
510

600
900

Camino reservado para animales de montura



Camino reservado para peatones



22

375

900

Velocidad mínima

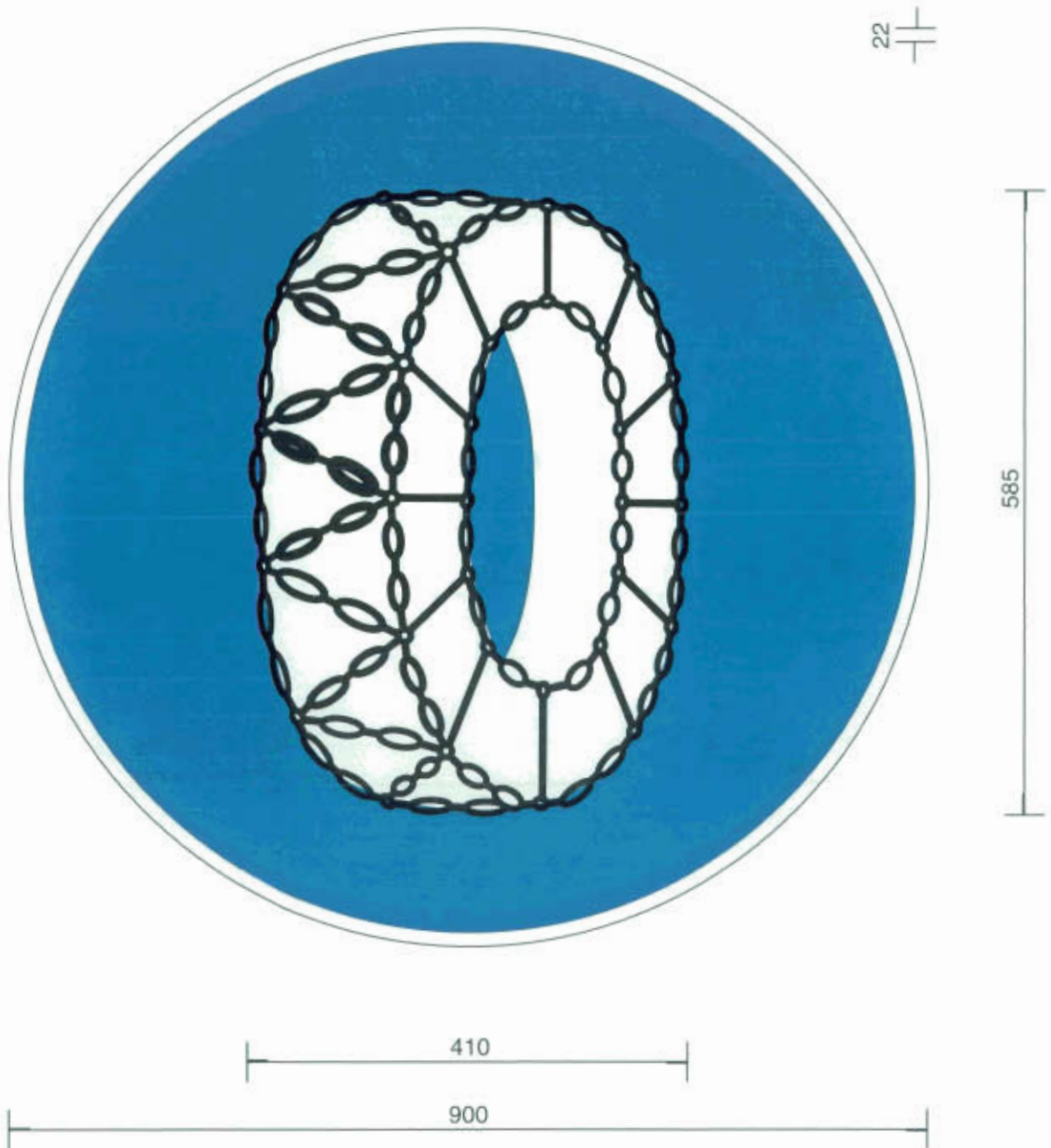

Cadenas para nieve

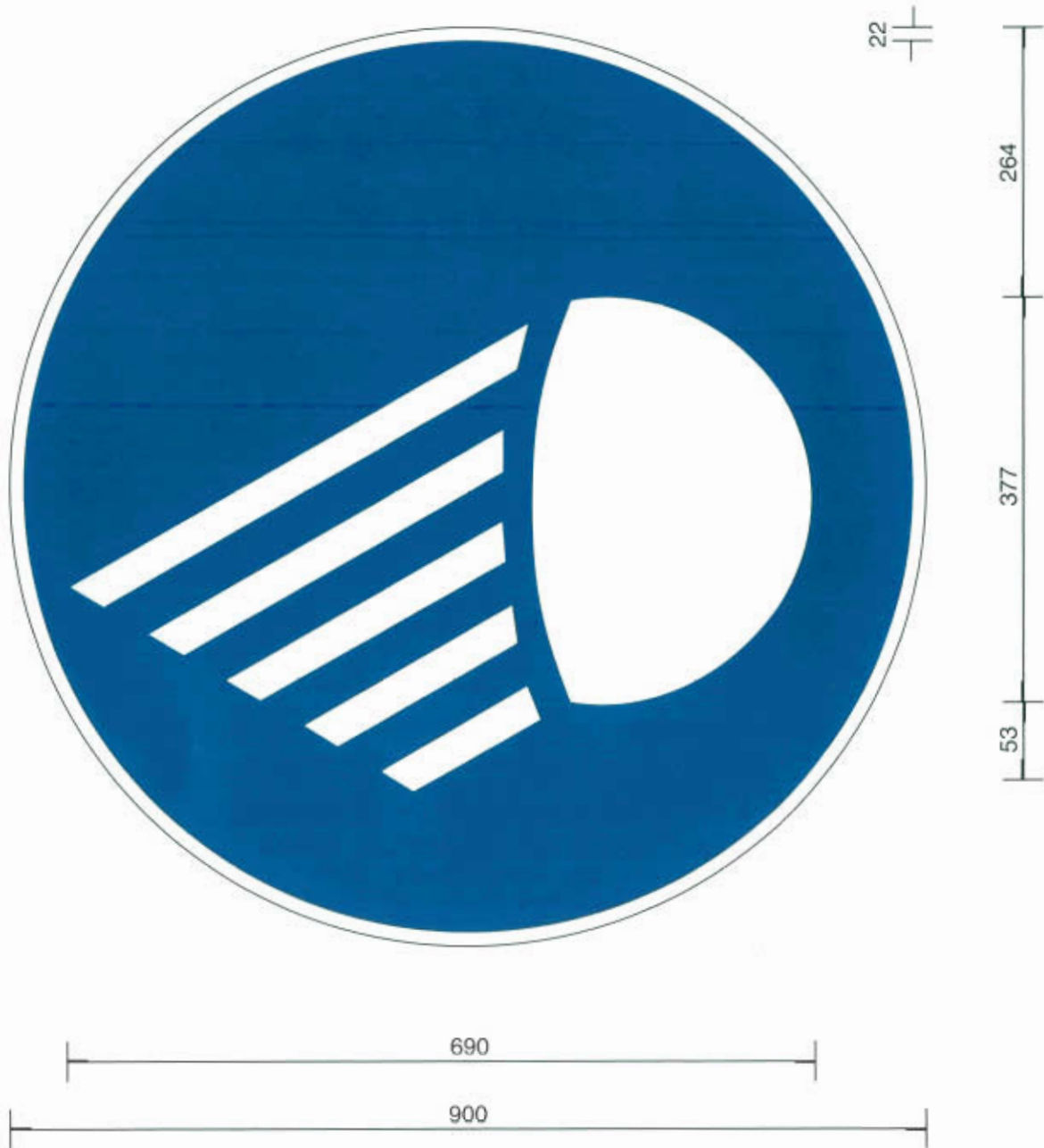

Alumbrado de corto alcance

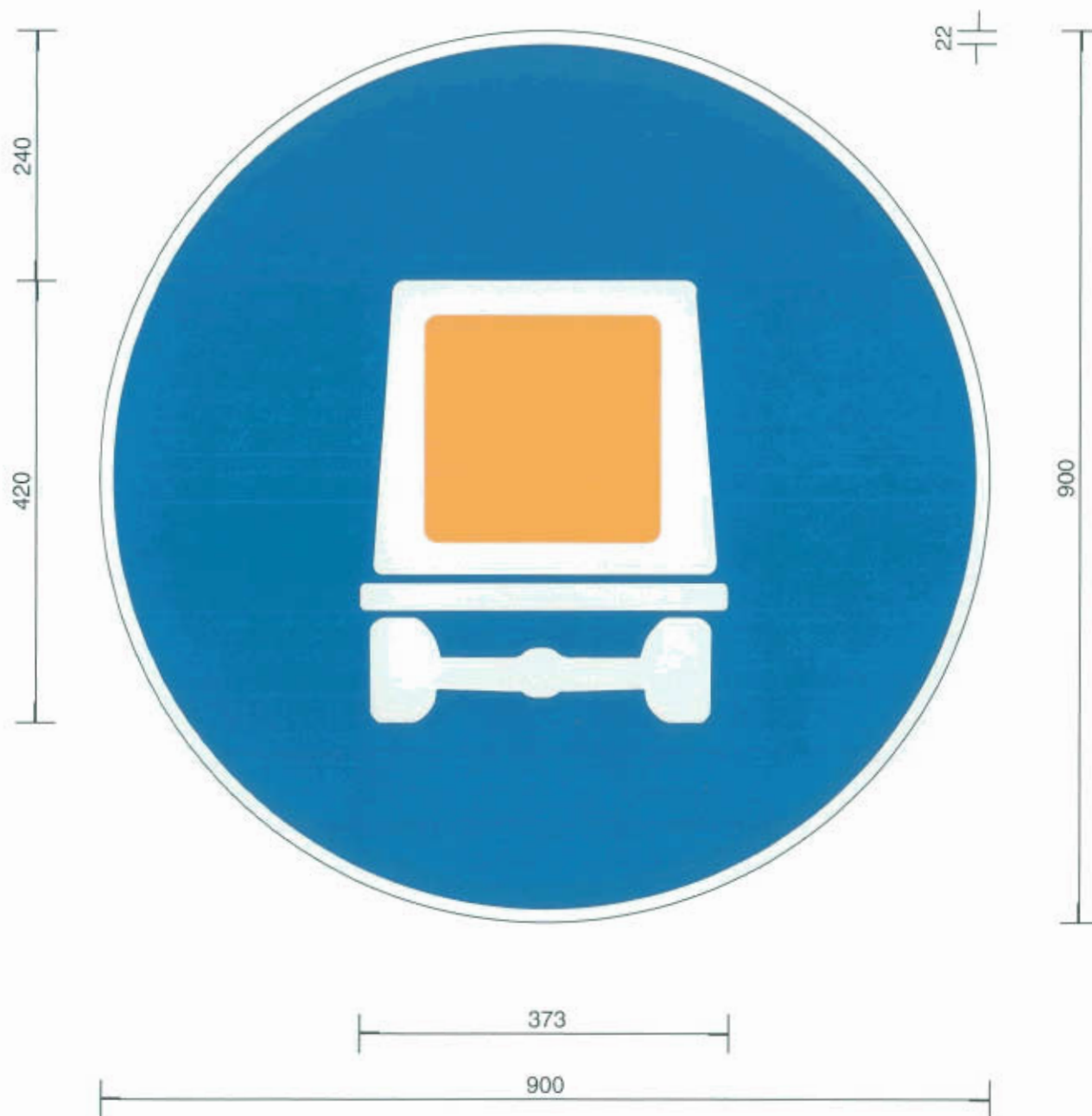

Calzada para vehículos que transporten mercancías peligrosas

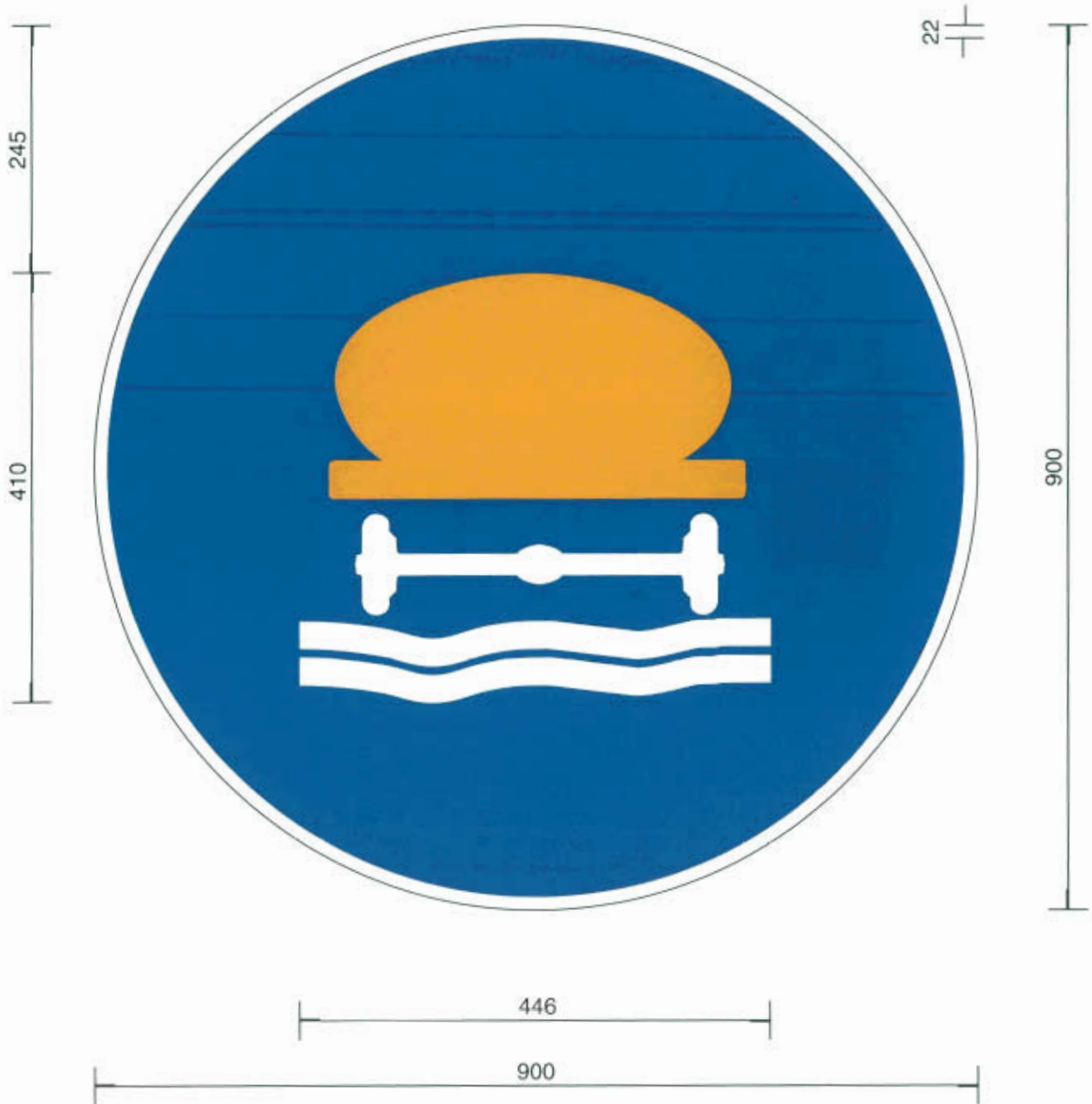

**Calzada para vehículos que transporten
productos contaminantes del agua**

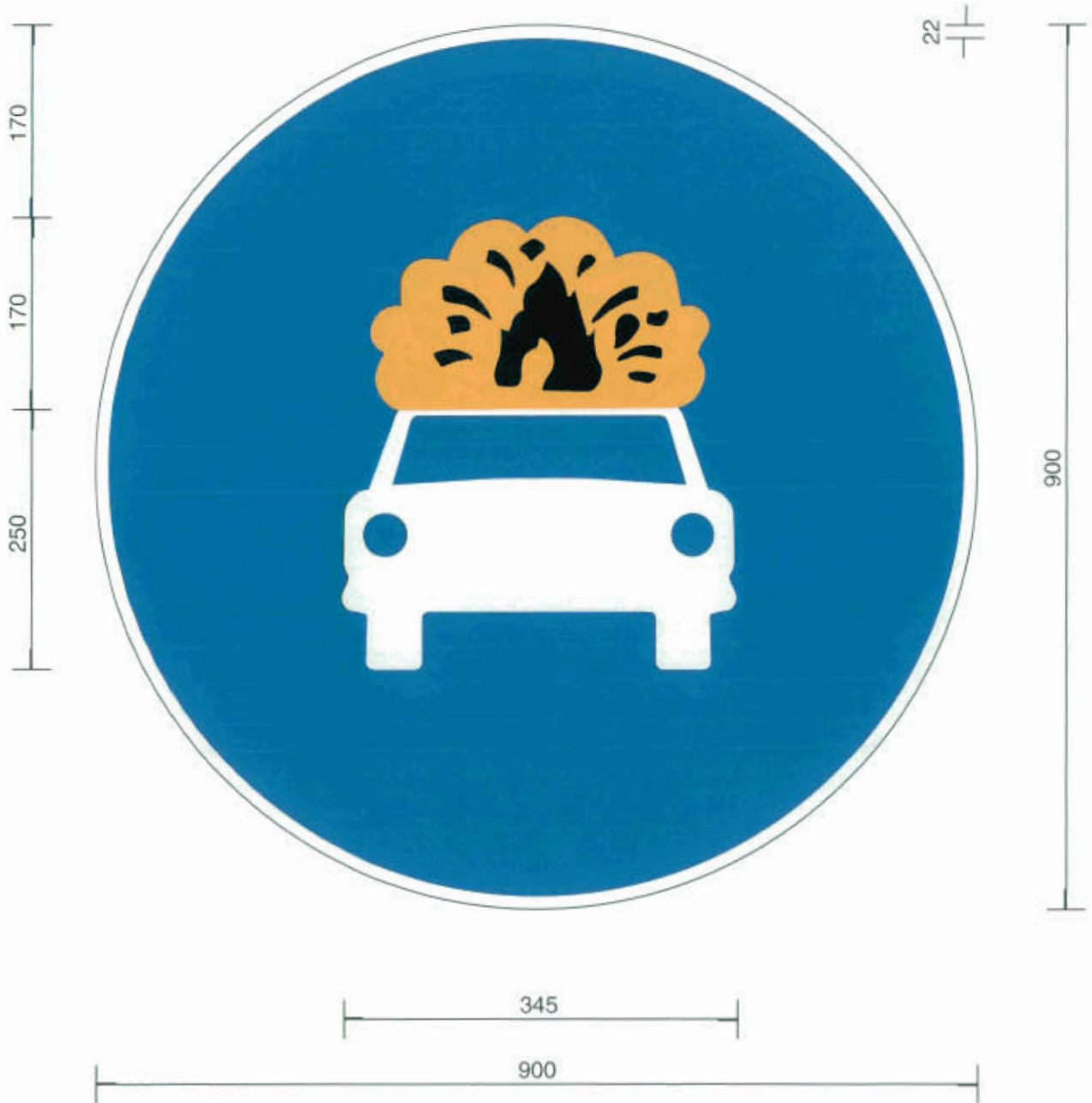

**Calzada para vehículos que transporten
mercancías explosivas o inflamables**



Uso obligatorio del cinturón de seguridad

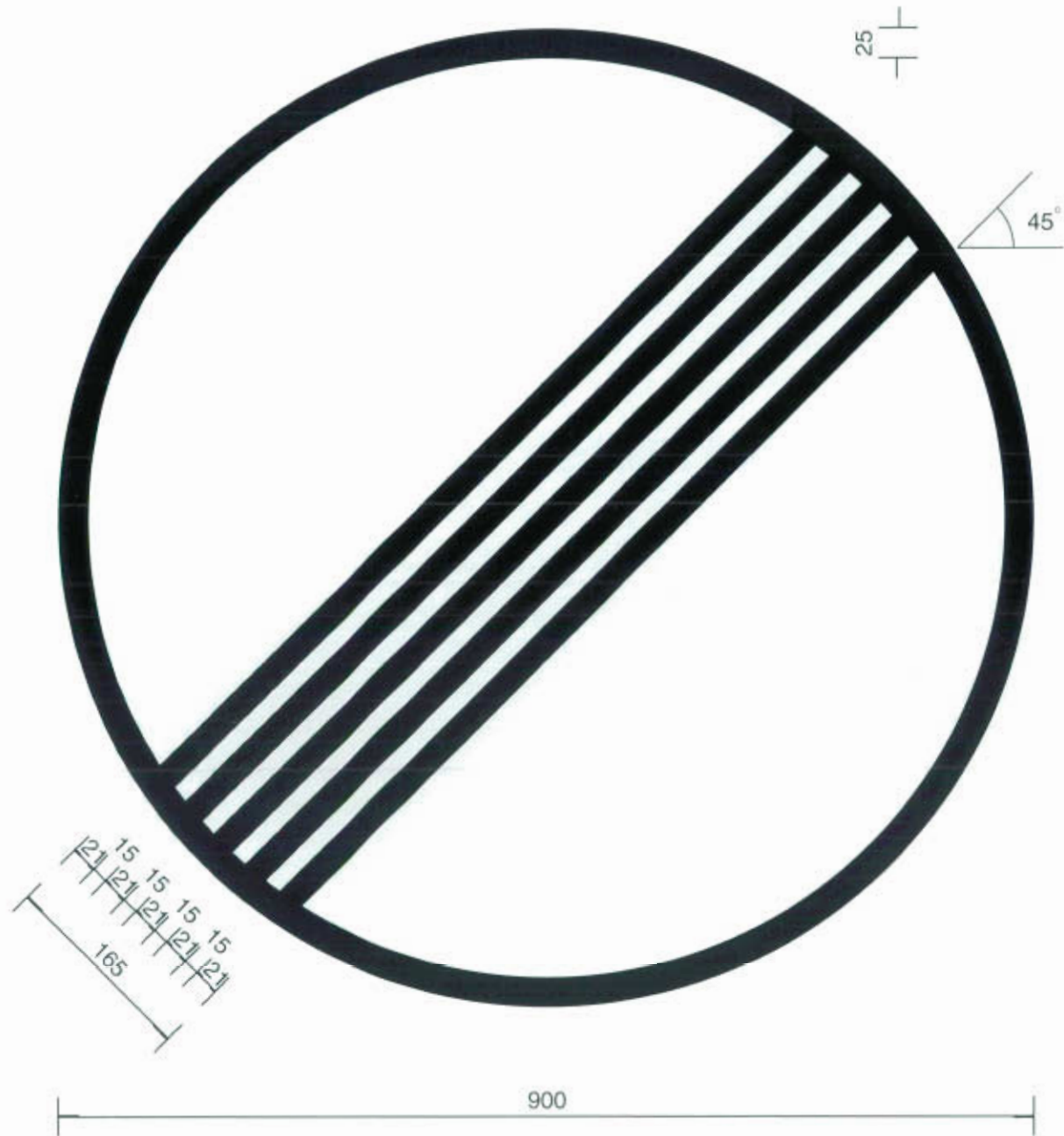

Fin de prohibiciones



Fin de la limitación de velocidad

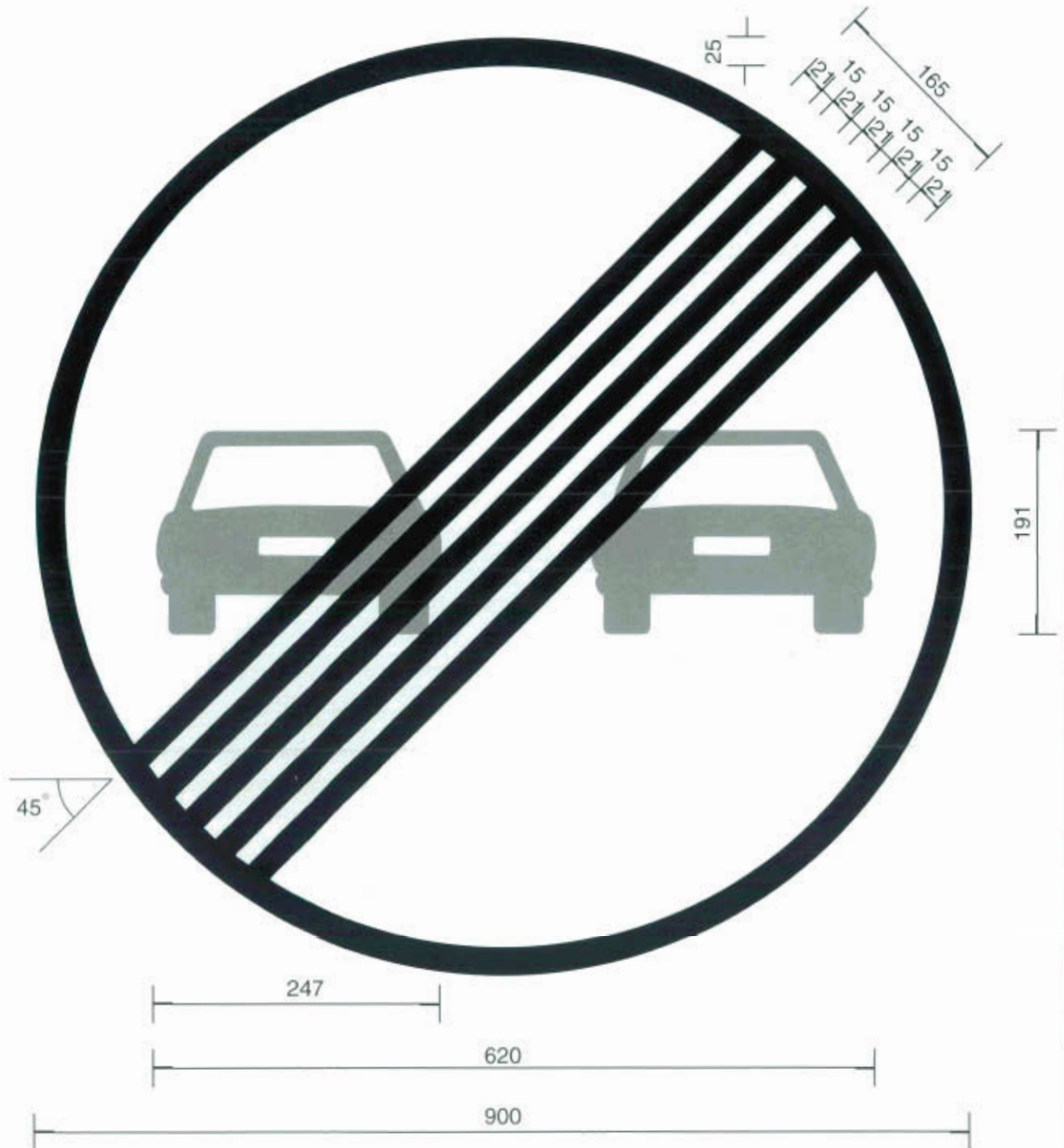

Fin de la prohibición de adelantamiento

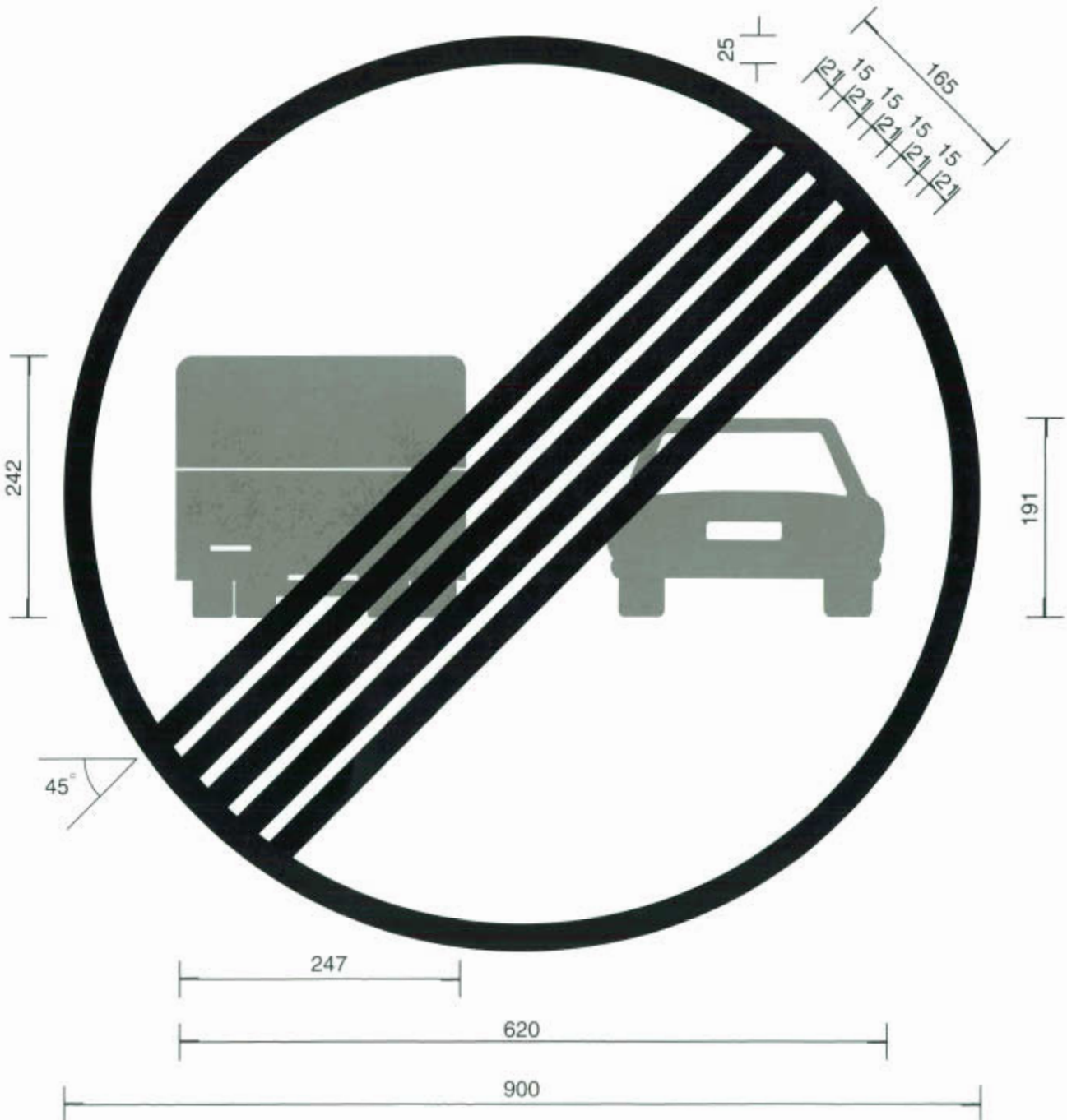

Fin de la prohibición de adelantamiento para camiones

51

120



40

410

575

900

Fin de zona de estacionamiento limitado

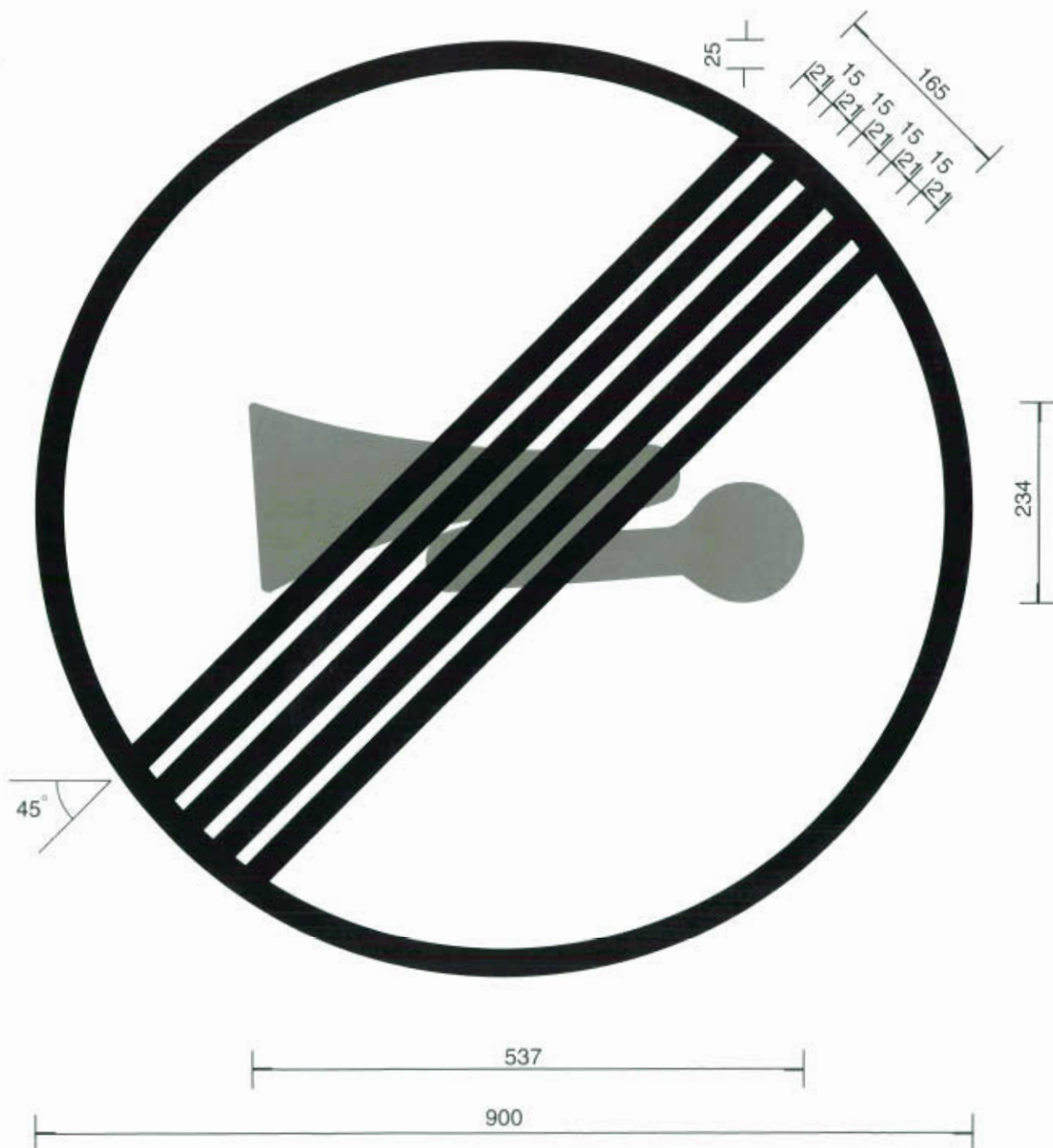

Fin de la prohibición de advertencias acústicas

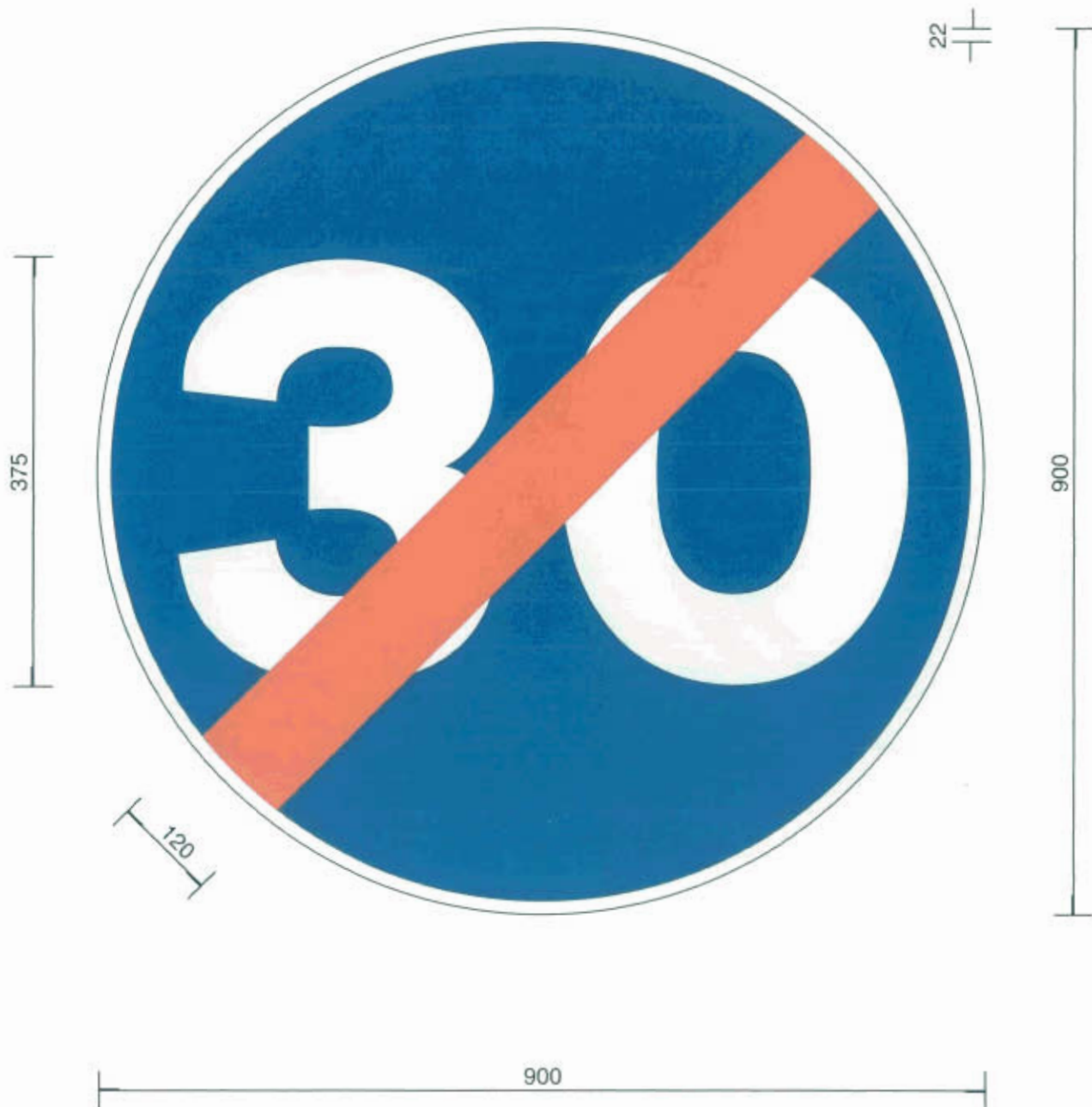

Fin de velocidad mínima

*Señales
de Indicación*

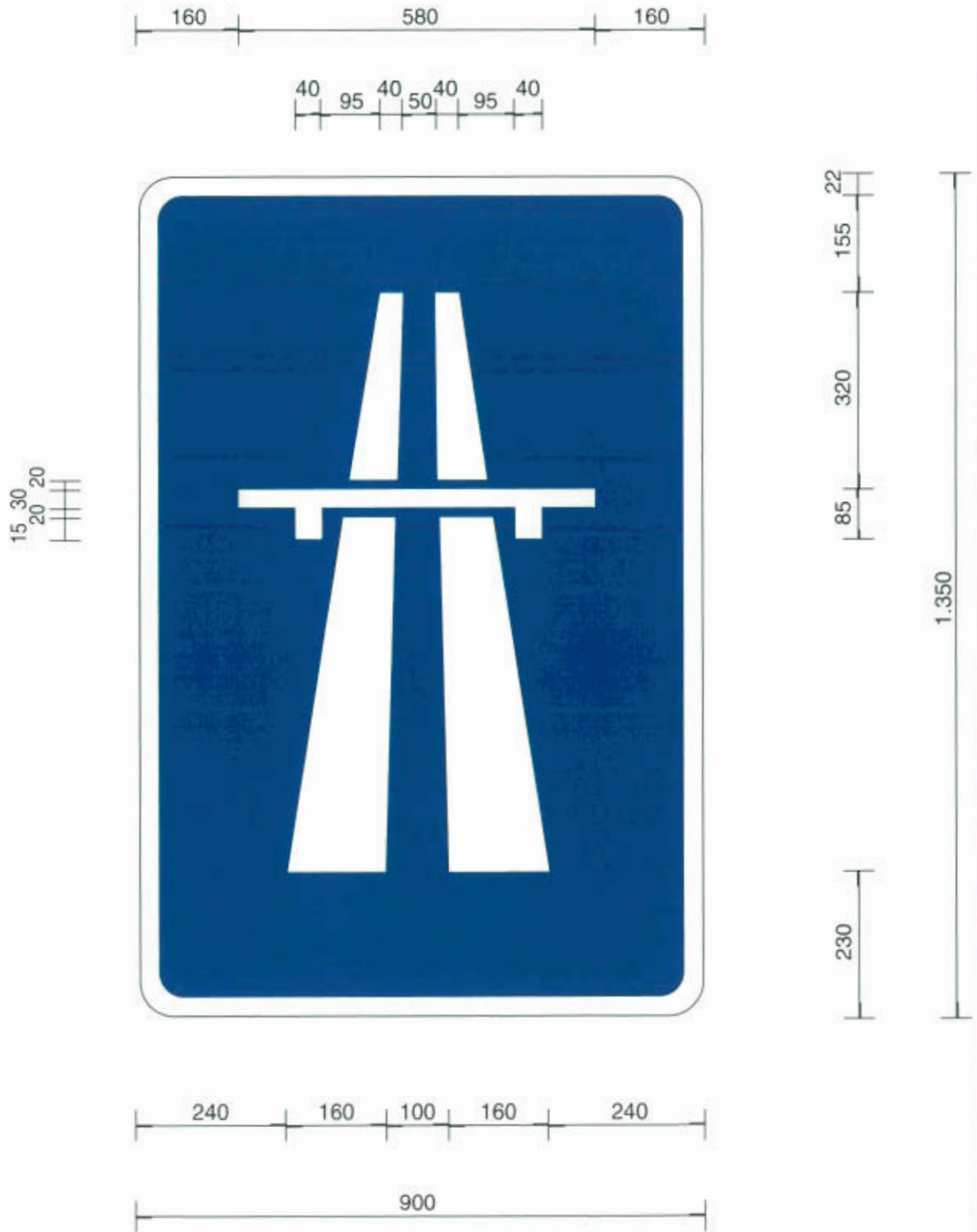

Autopista

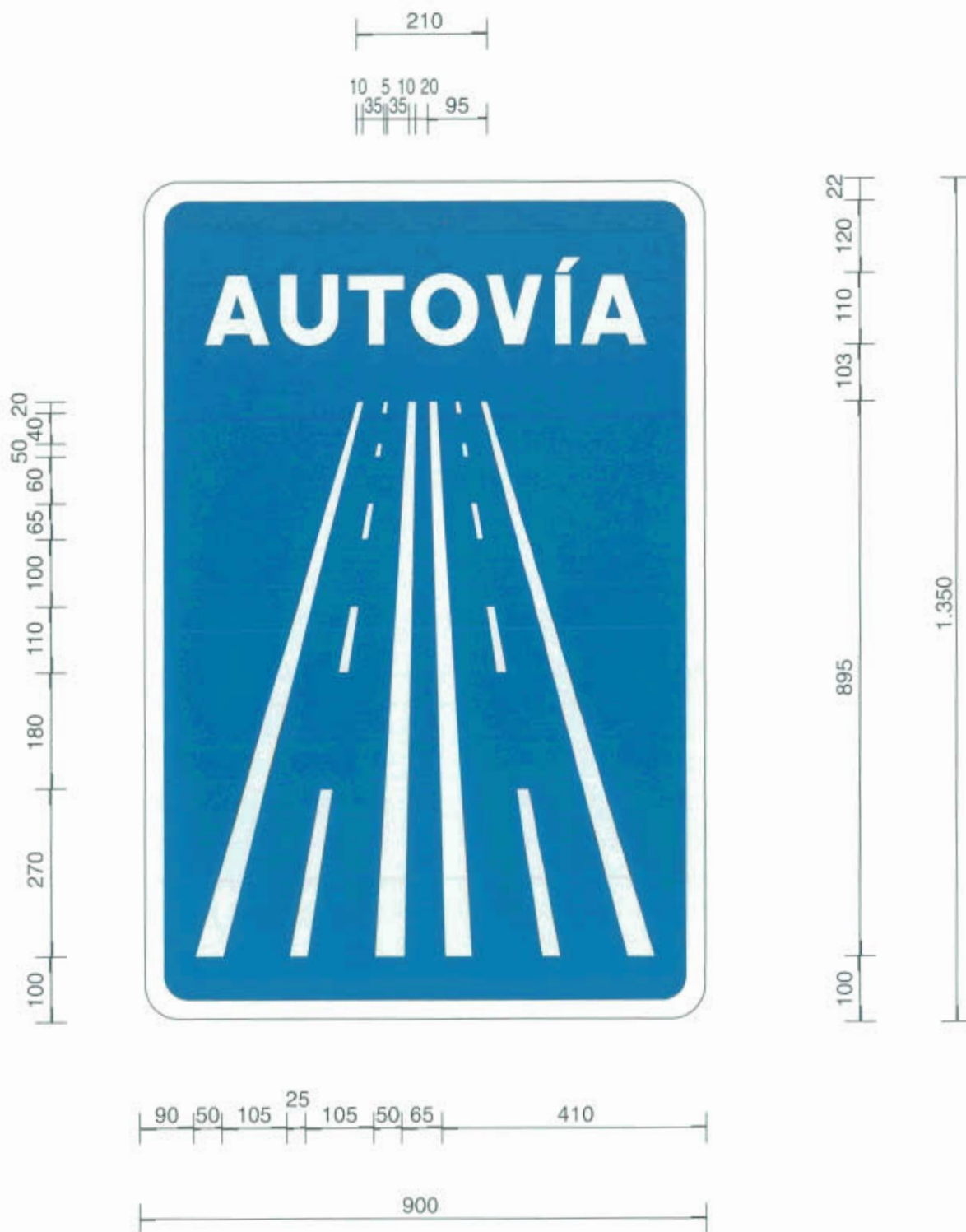

Autovía

70 760 70

110



22
120
100
110
290
50
20
488
150

1.350

370

900

75 35 280 35 75

Vía rápida

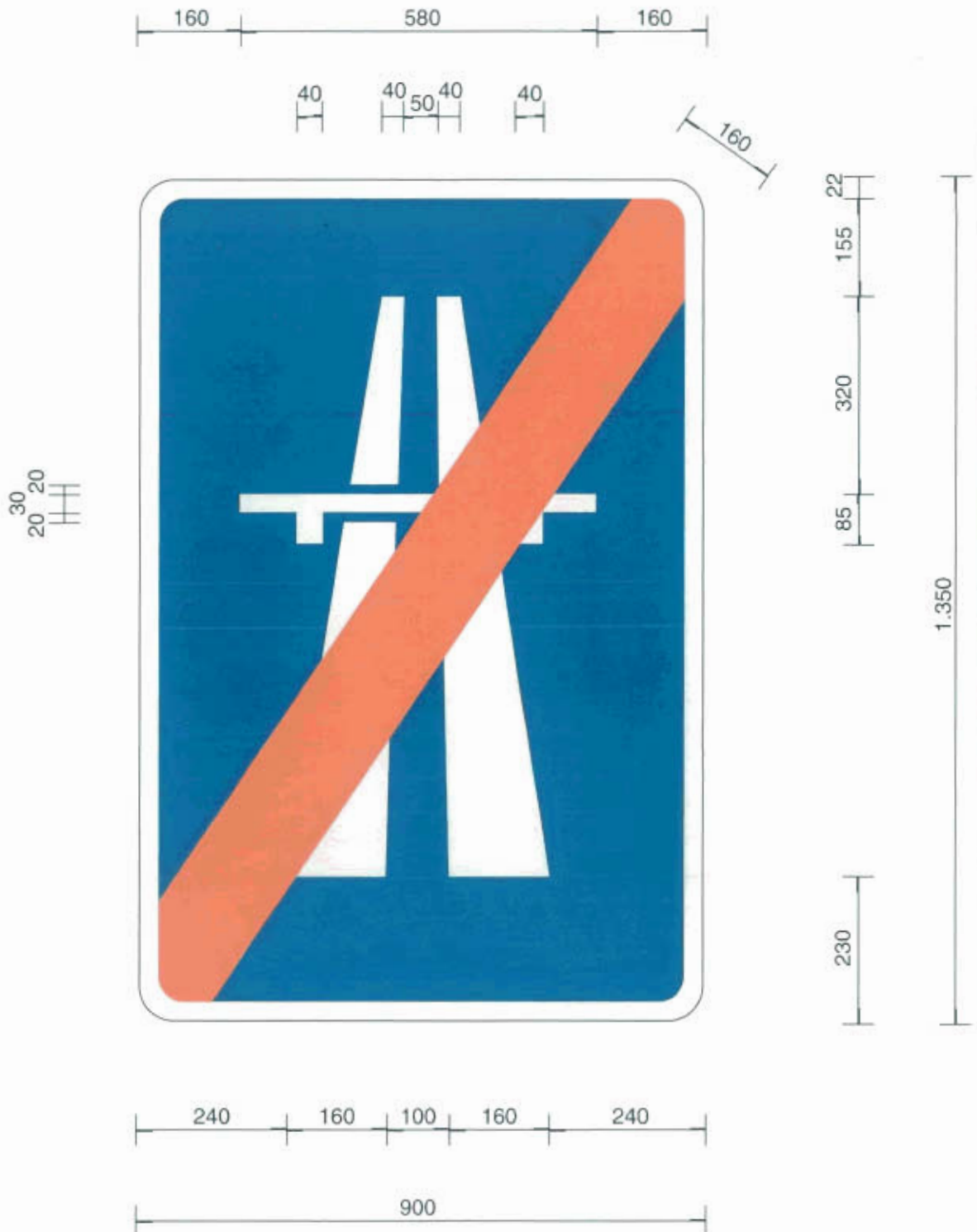

Fin de autopista

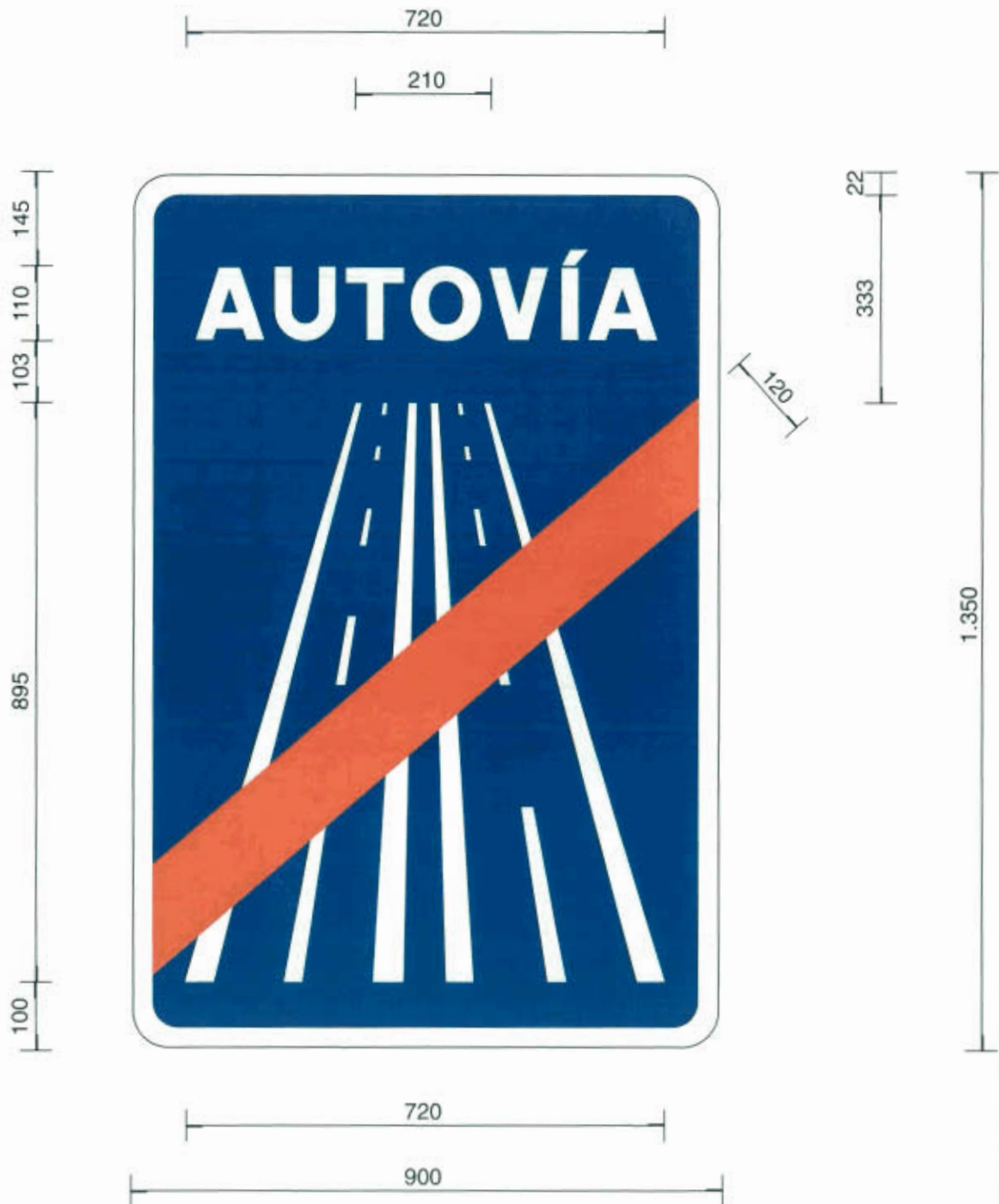

Fin de autovía



Fin de vía rápida

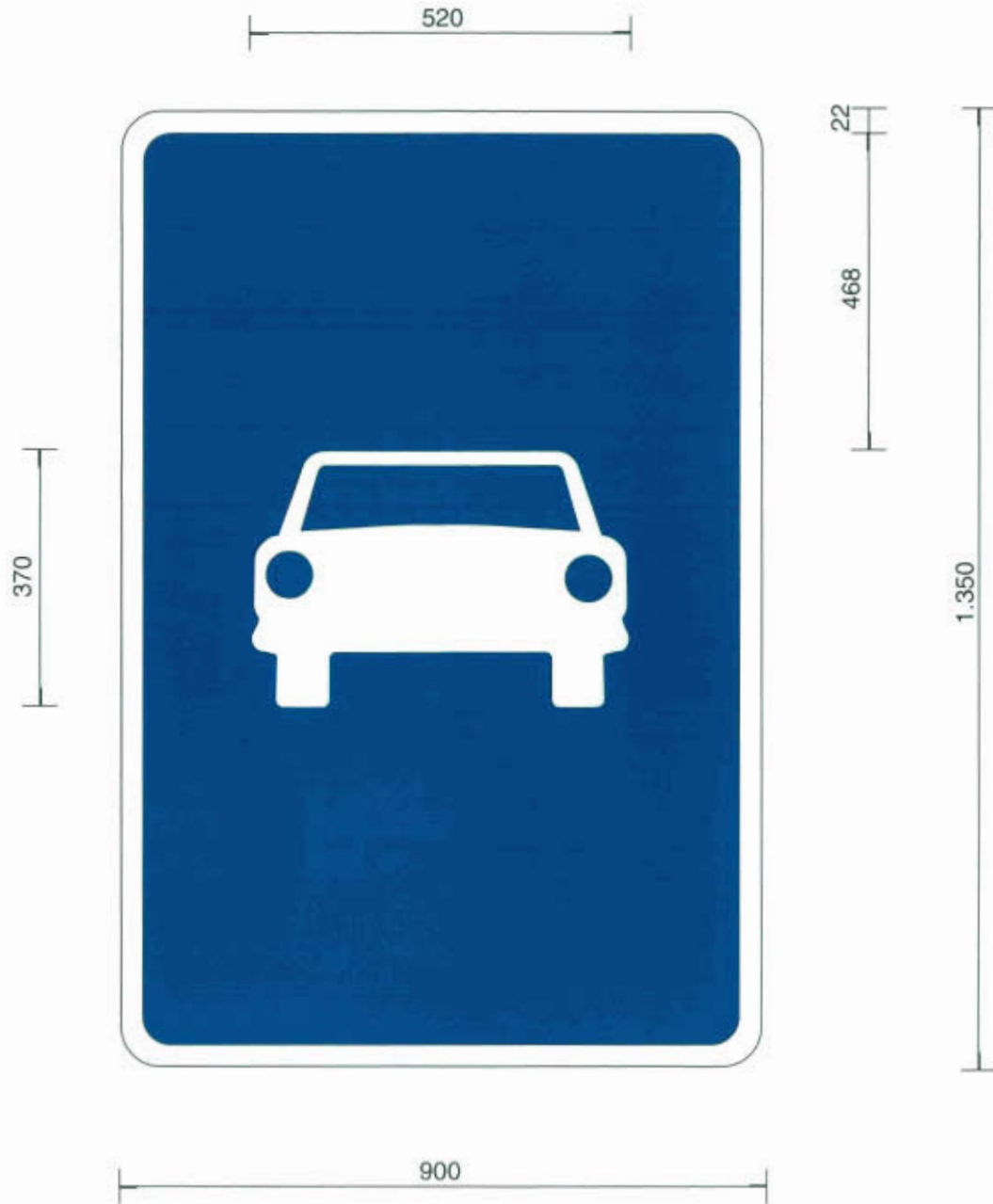

Vía para automóviles



Fin de vía para automóviles

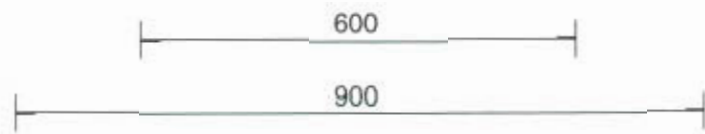
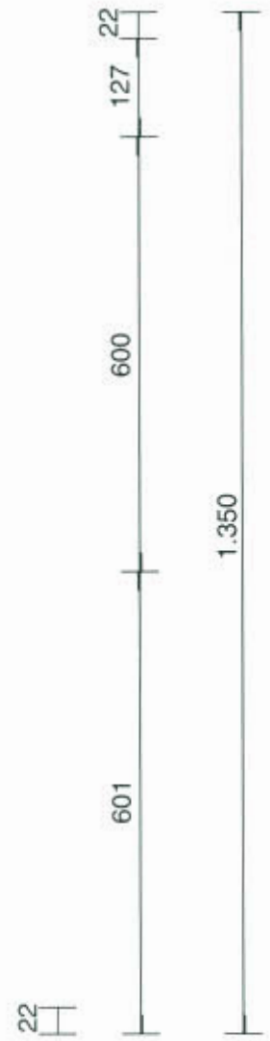

Túnel

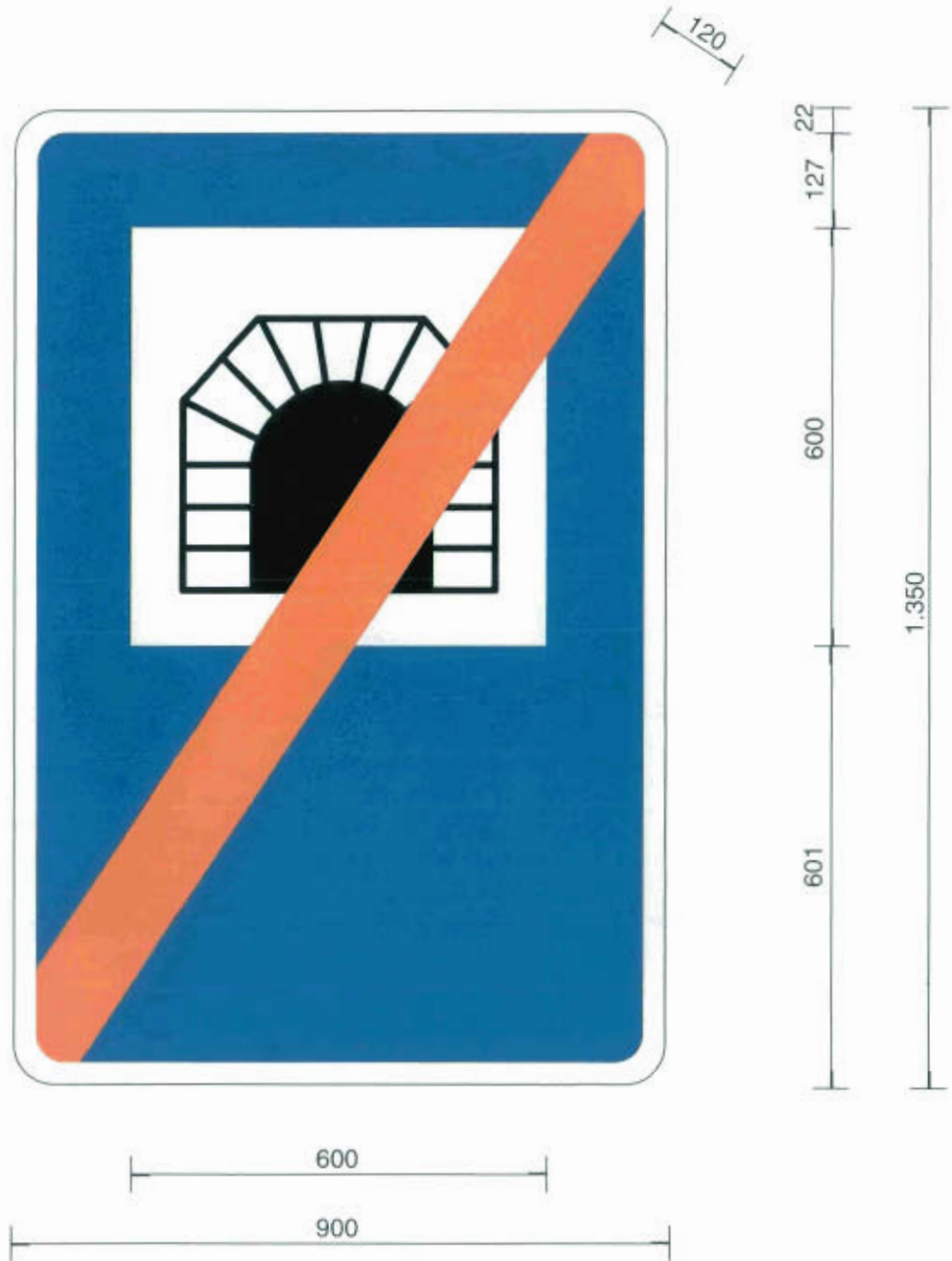

Fin de túnel



Velocidad máxima aconsejada



Fin de velocidad máxima aconsejada



Intervalo aconsejado de velocidades



Fin de intervalo aconsejado de velocidades



Calzada de sentido único

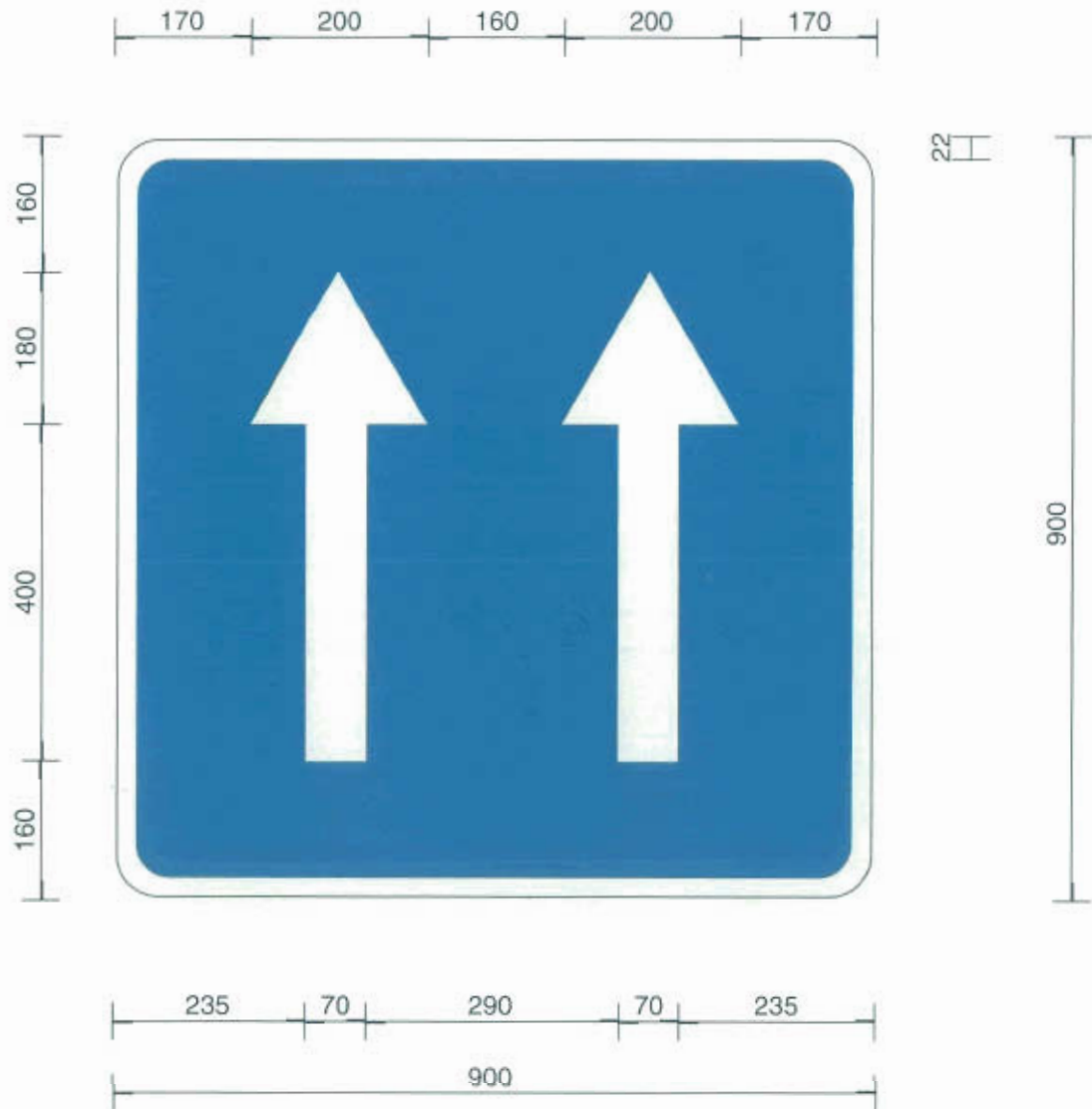

Calzada de sentido único

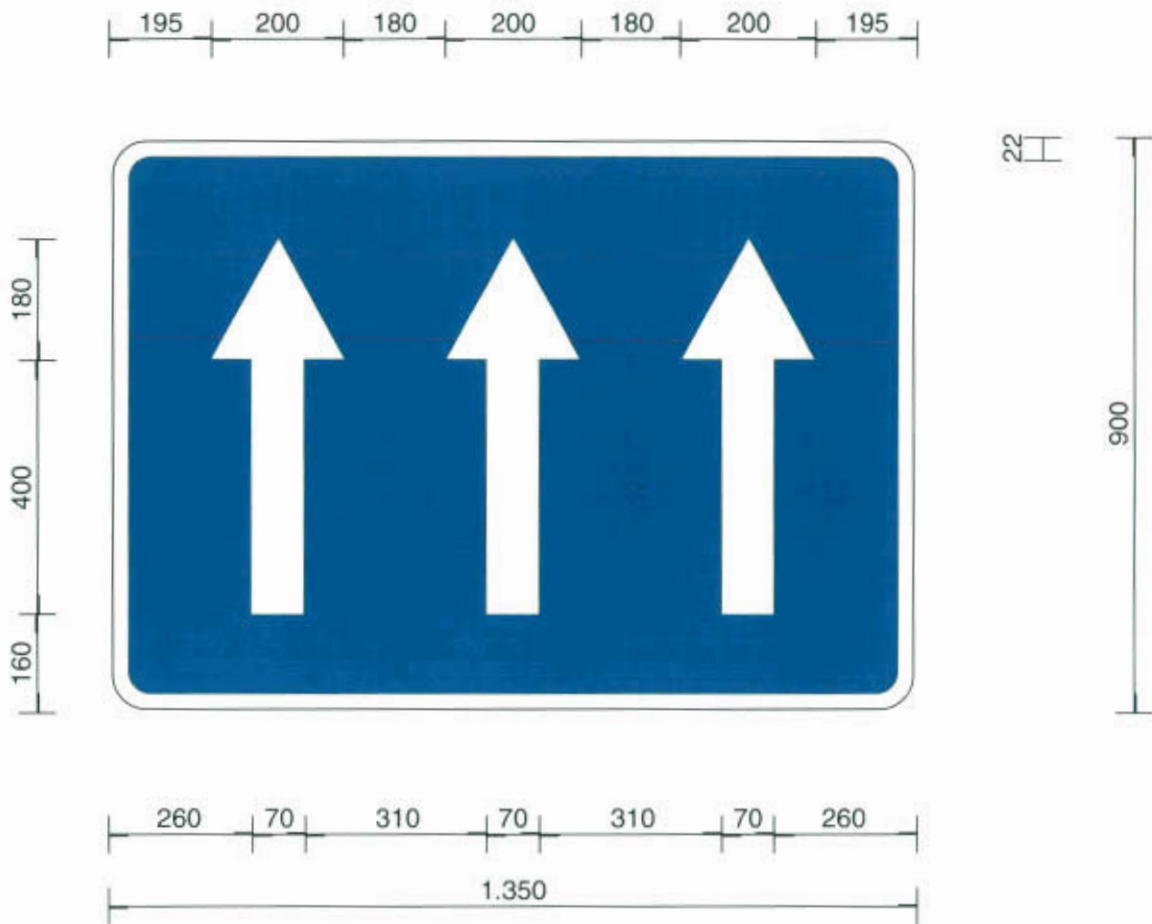

Calzada de sentido único

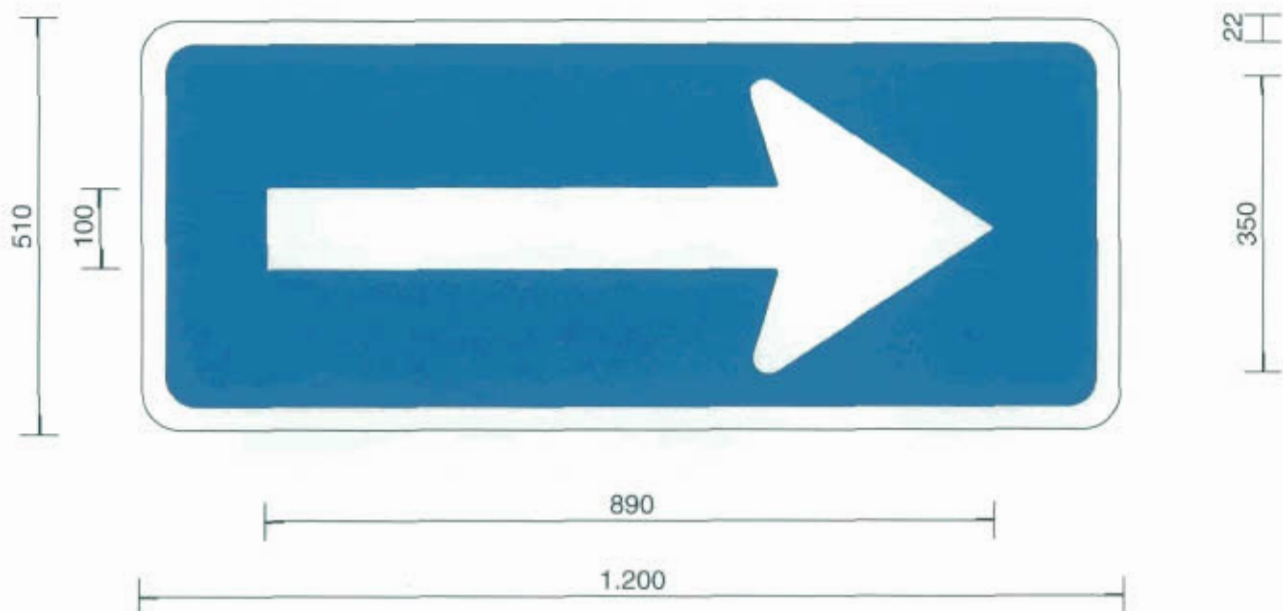

Tramo de calzada de sentido único



Situación de un paso para peatones

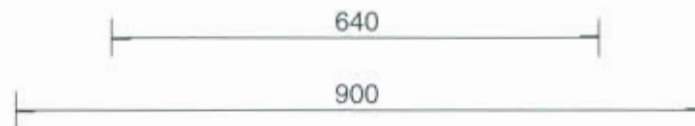

Paso superior para peatones

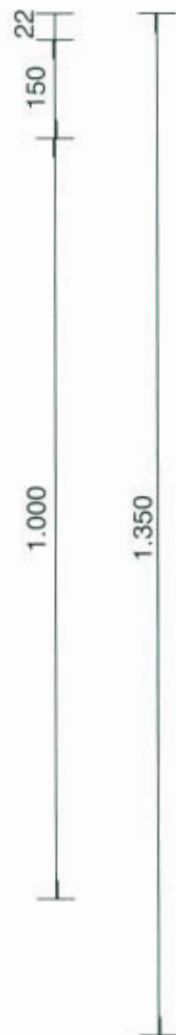
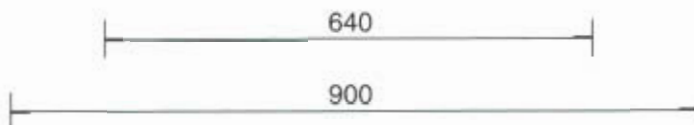

Paso inferior para peatones

22

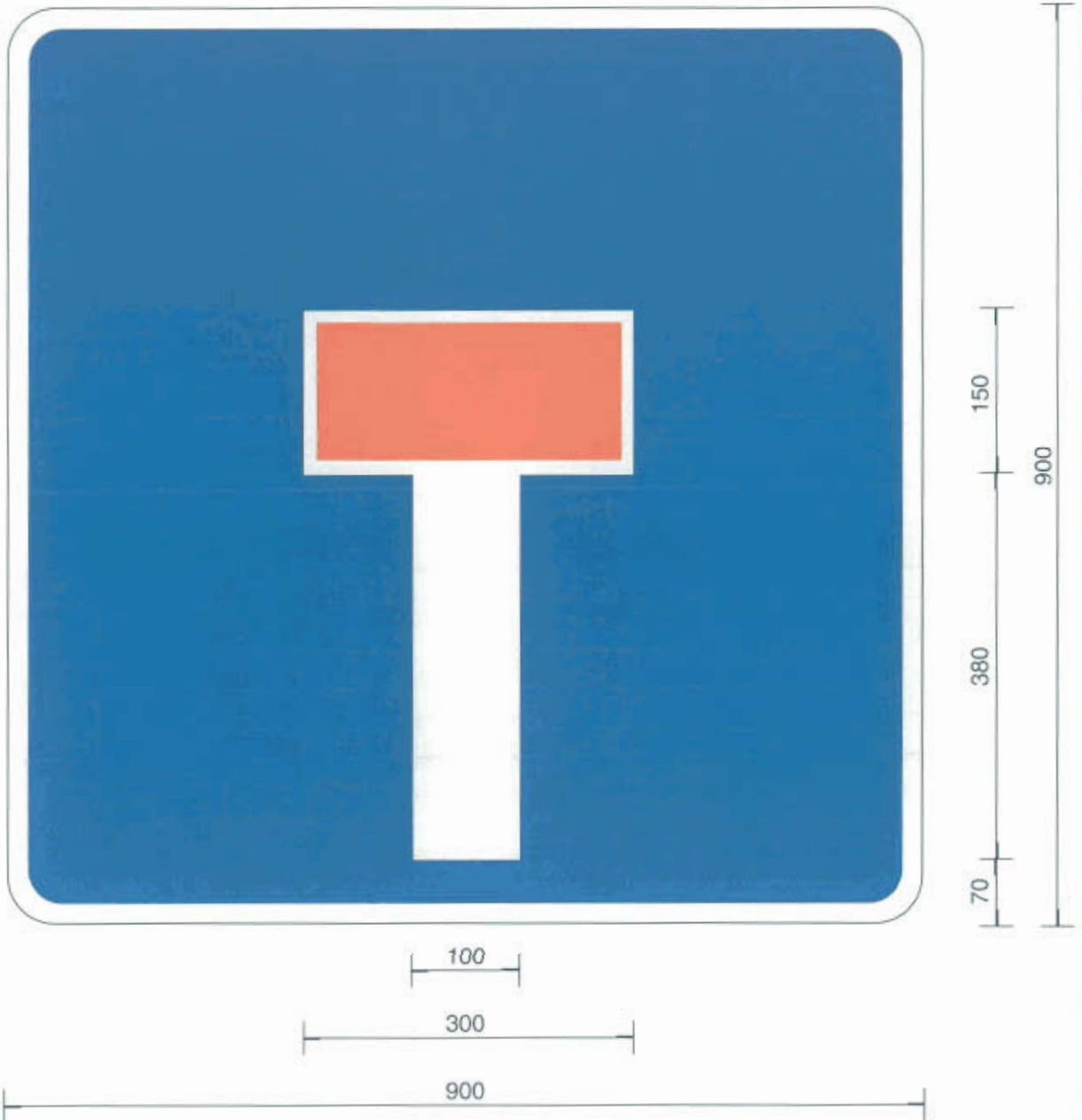

Preseñalización de calzada sin salida

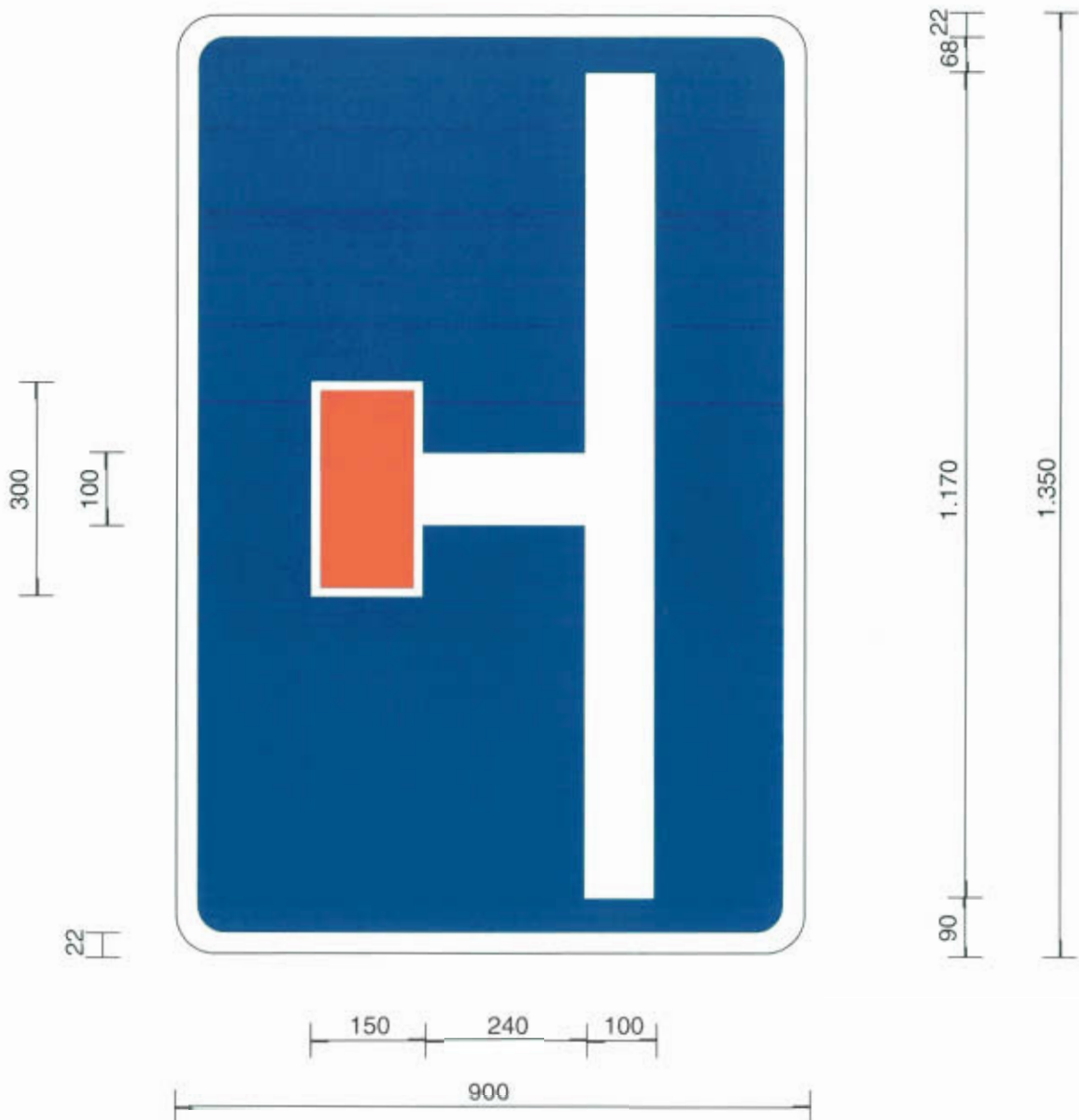

Preseñalización de calzada sin salida

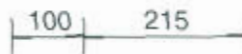
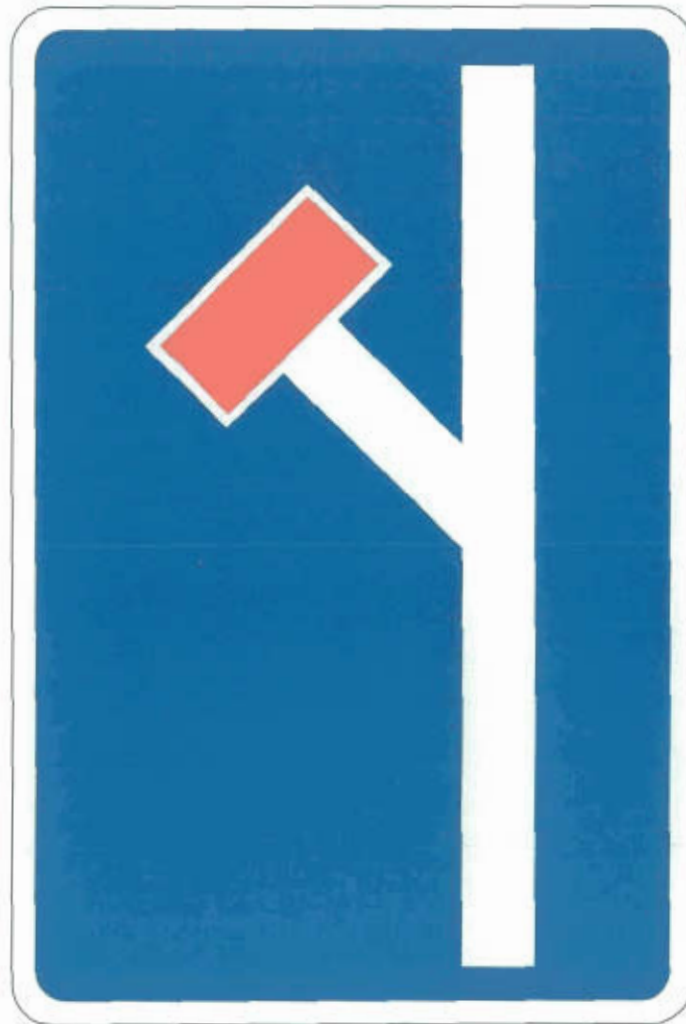
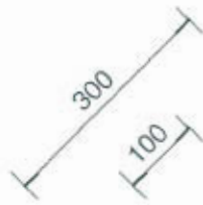

Preseñalización de calzada sin salida

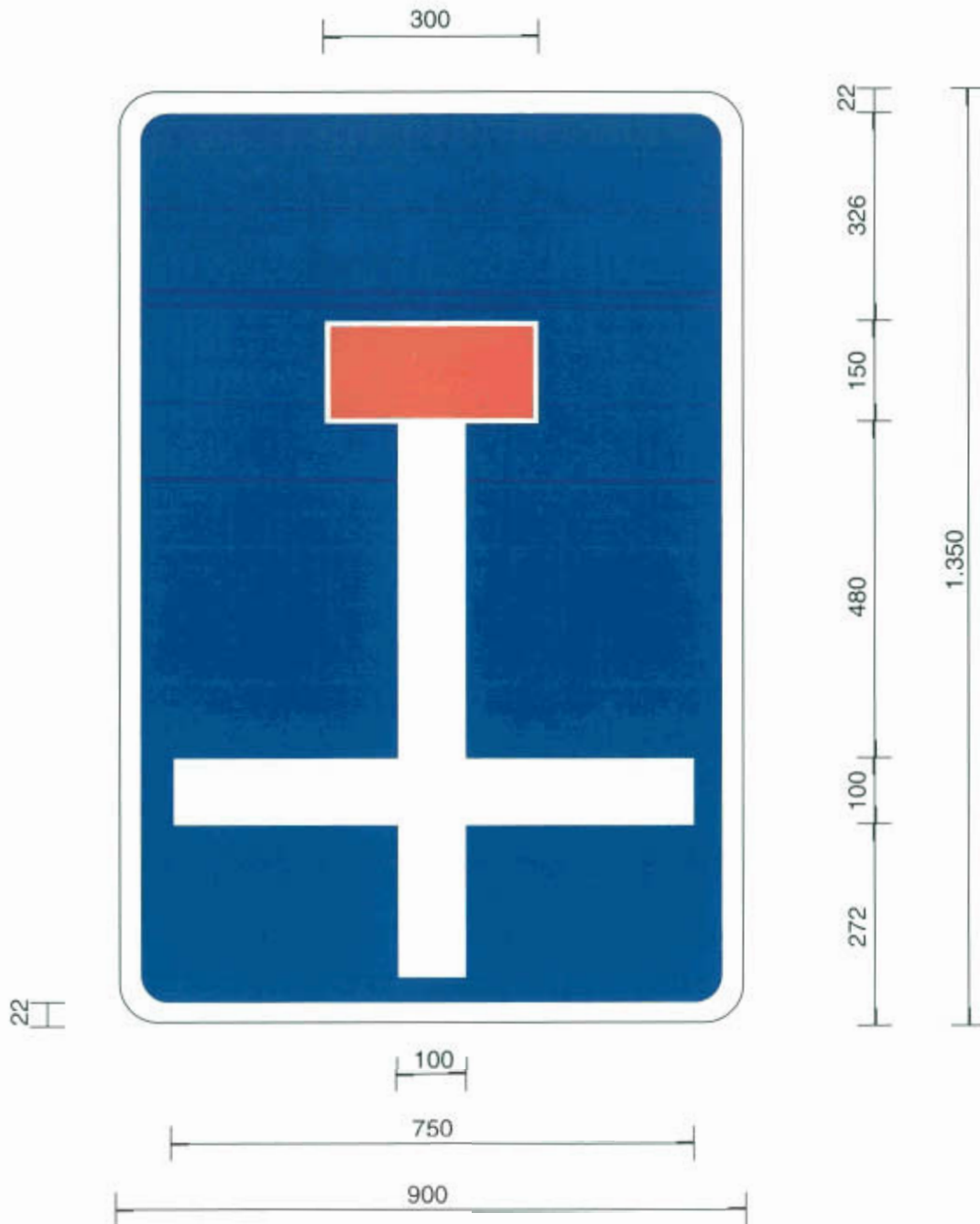

Preseñalización de calzada sin salida

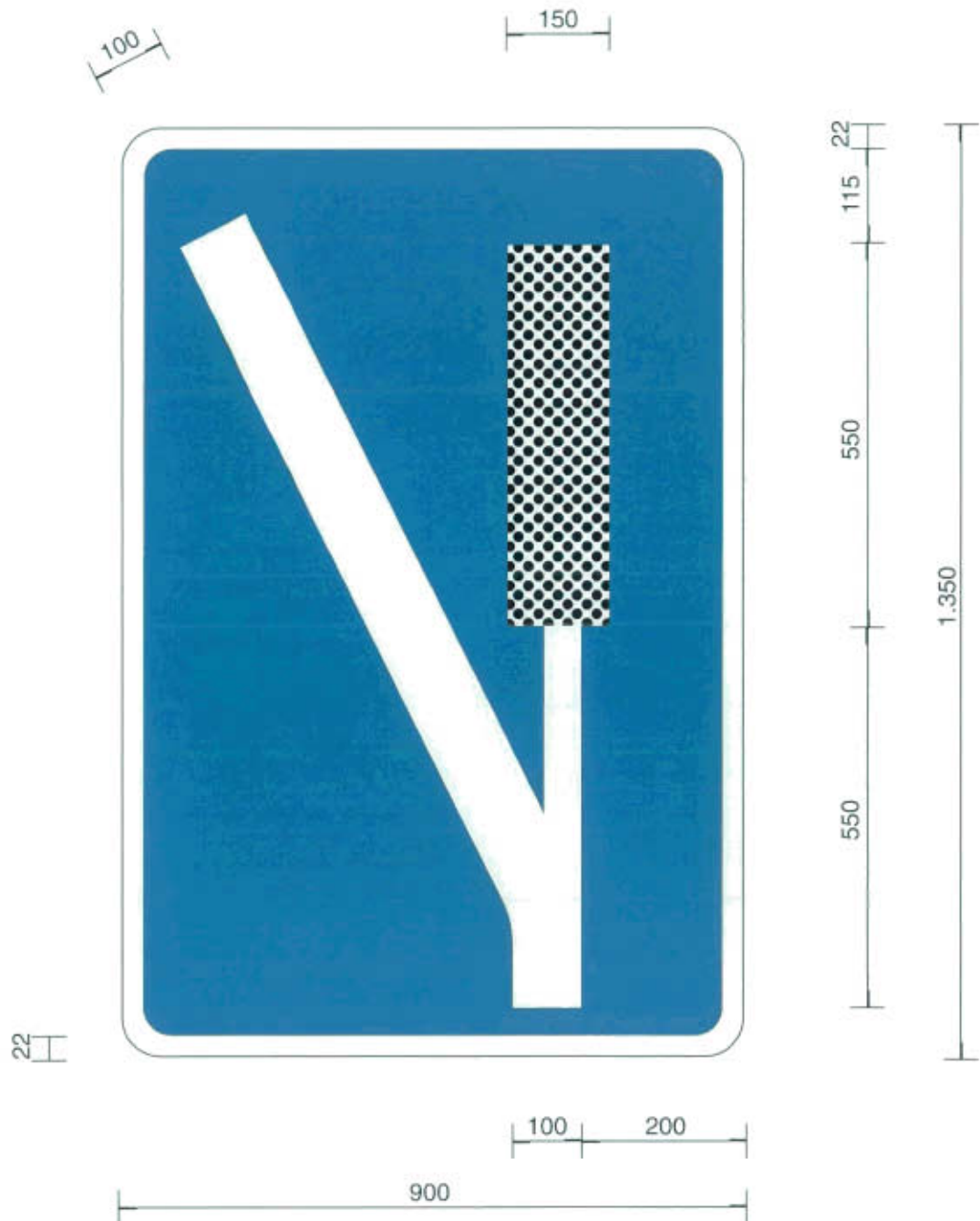

Zona de frenado de emergencia



Estacionamiento



Estacionamiento reservado para taxis

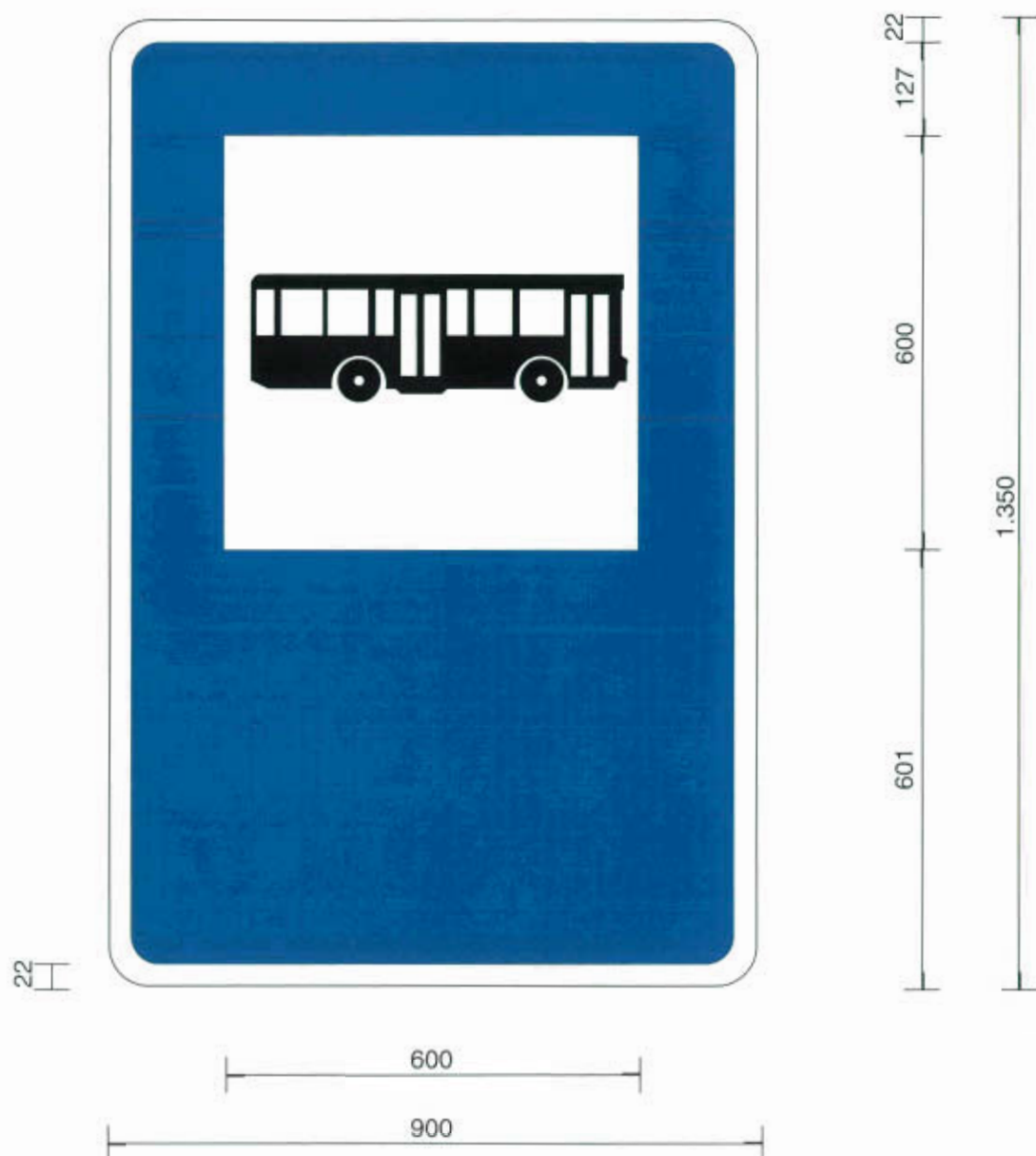

Parada de autobuses

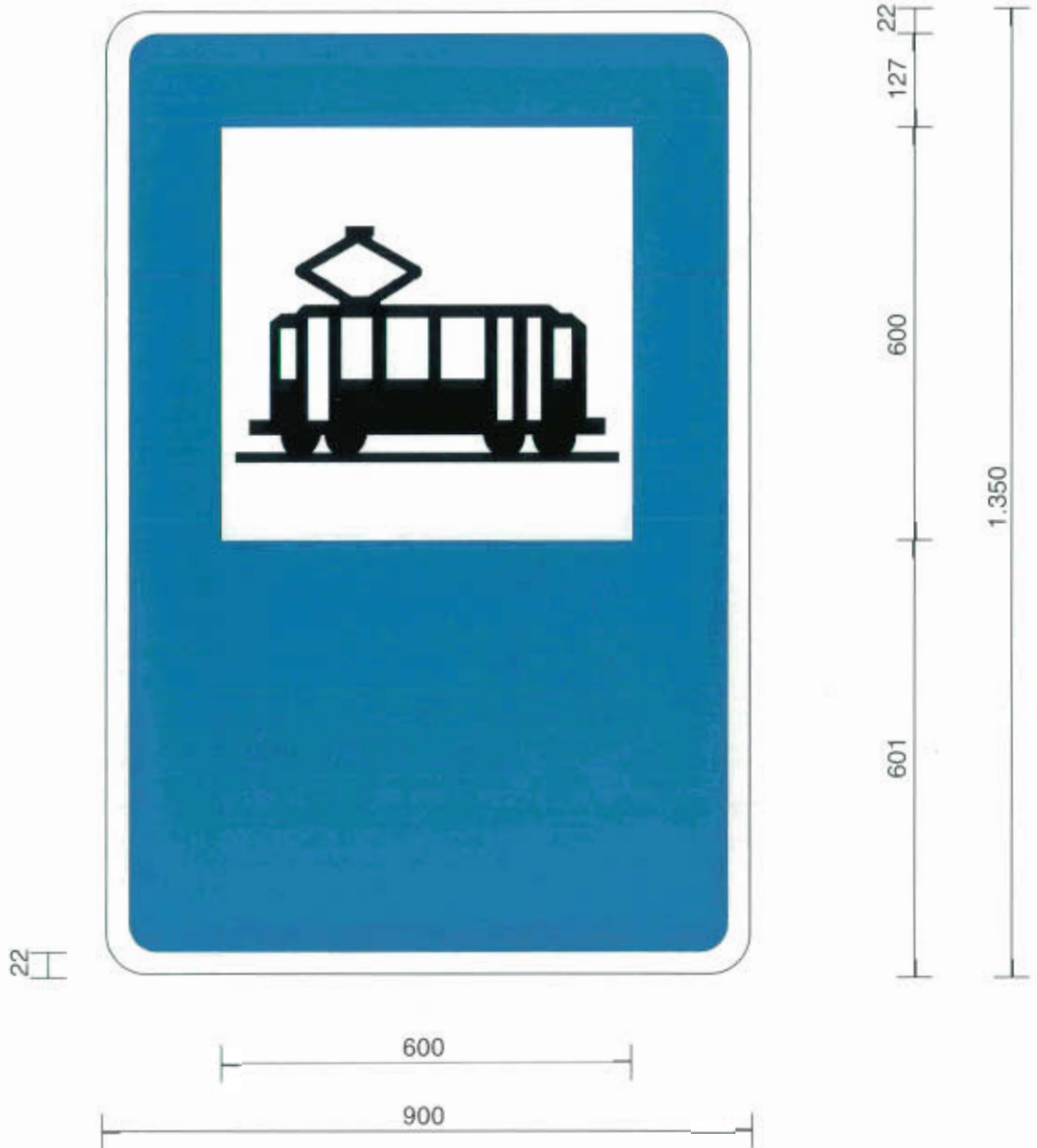

Parada de tranvías

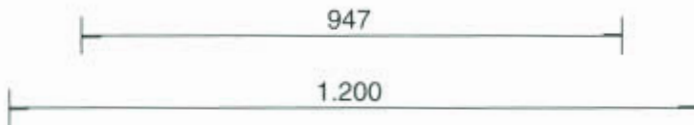
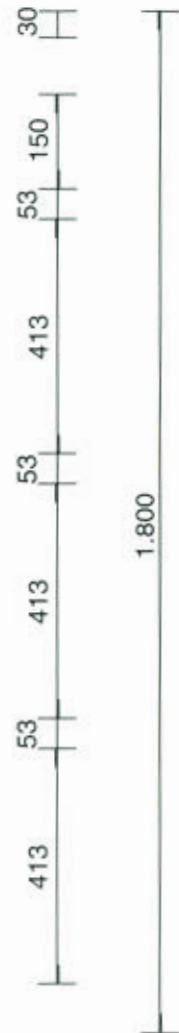
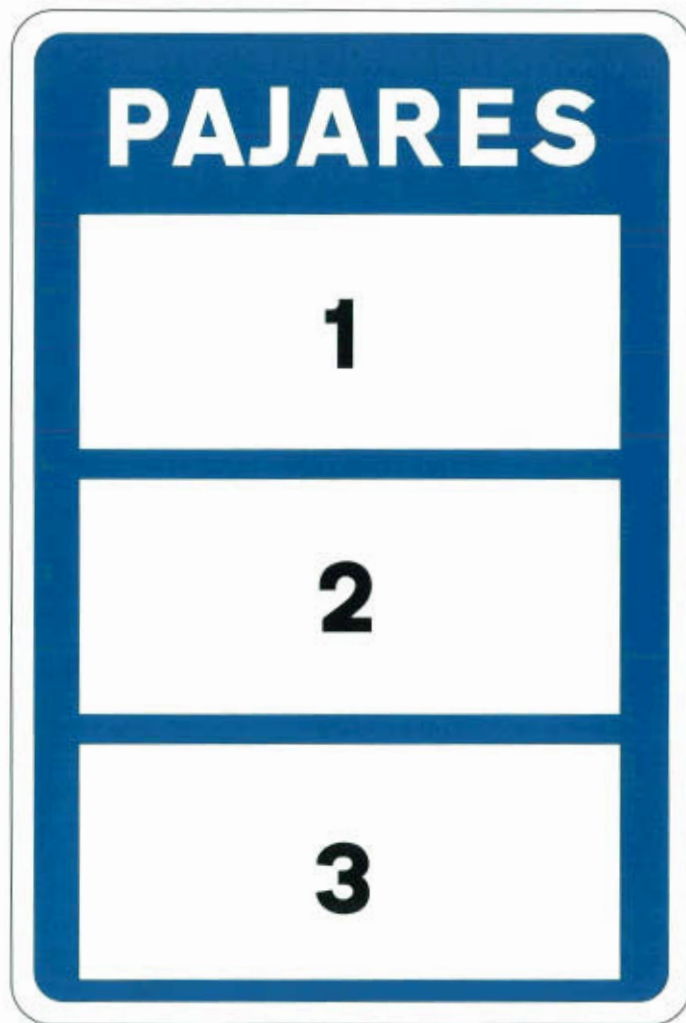

Transitabilidad en tramo o puerto de montaña



Transitabilidad en tramo o puerto de montaña

2.a



2.b



2.c

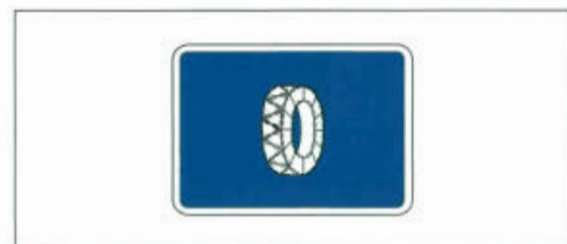

Transitabilidad en tramo o puerto de montaña

3.a

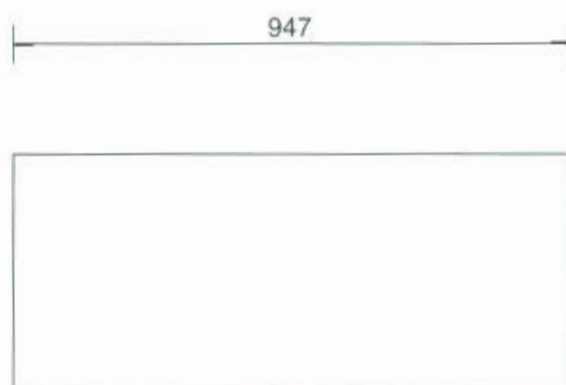

3.b



Transitabilidad en tramo o puerto de montaña

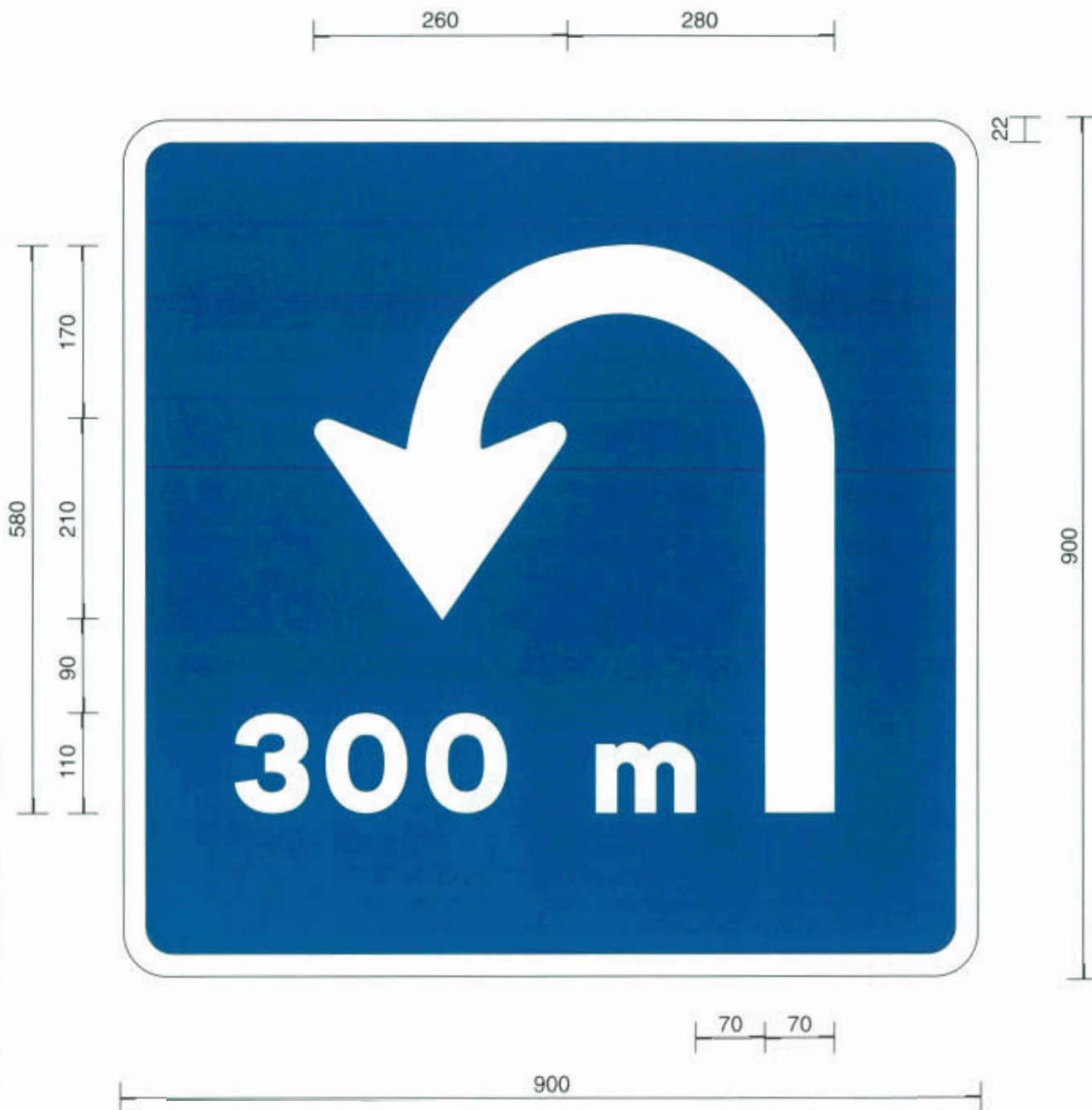

Cambio de sentido

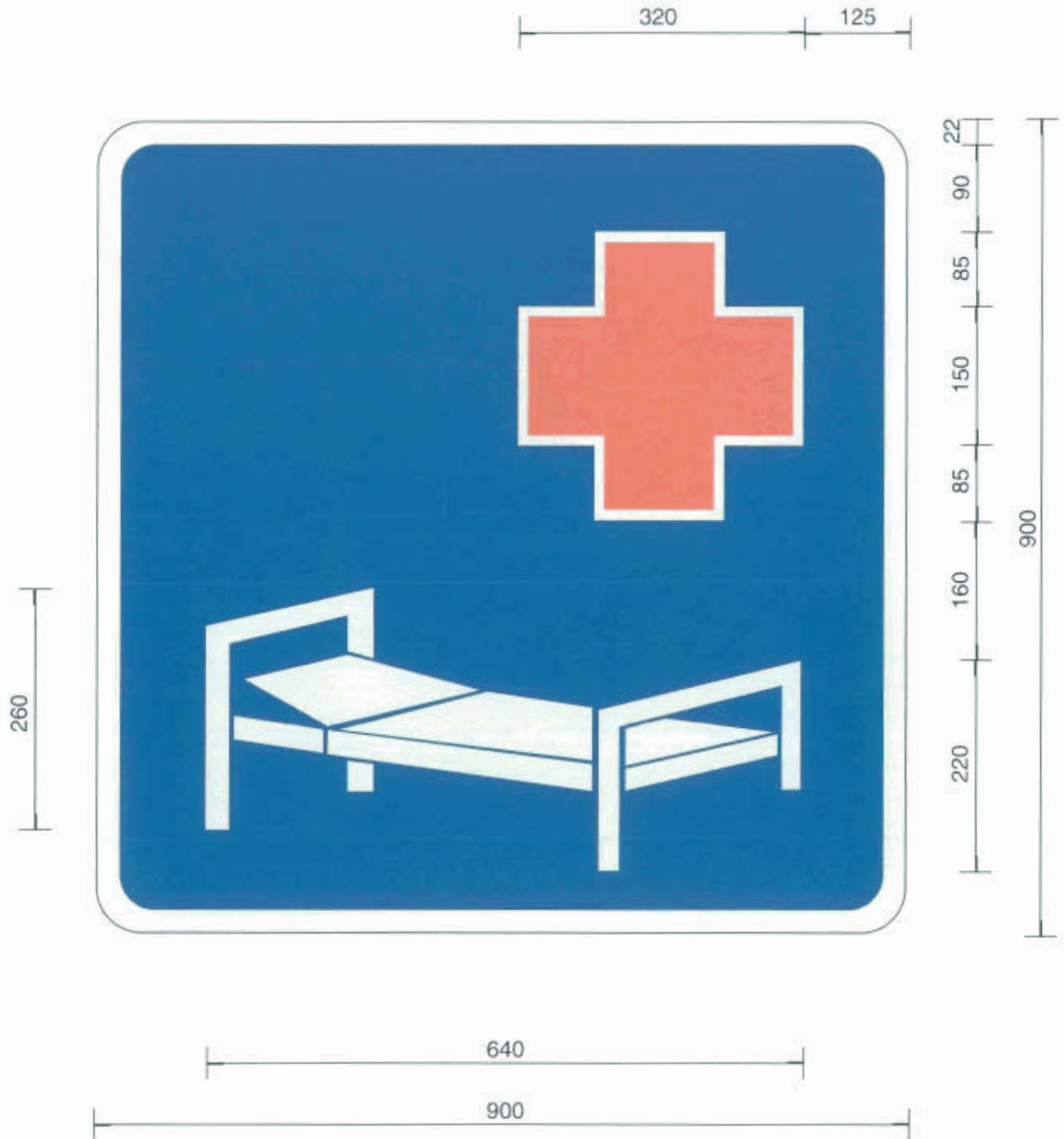

Hospital

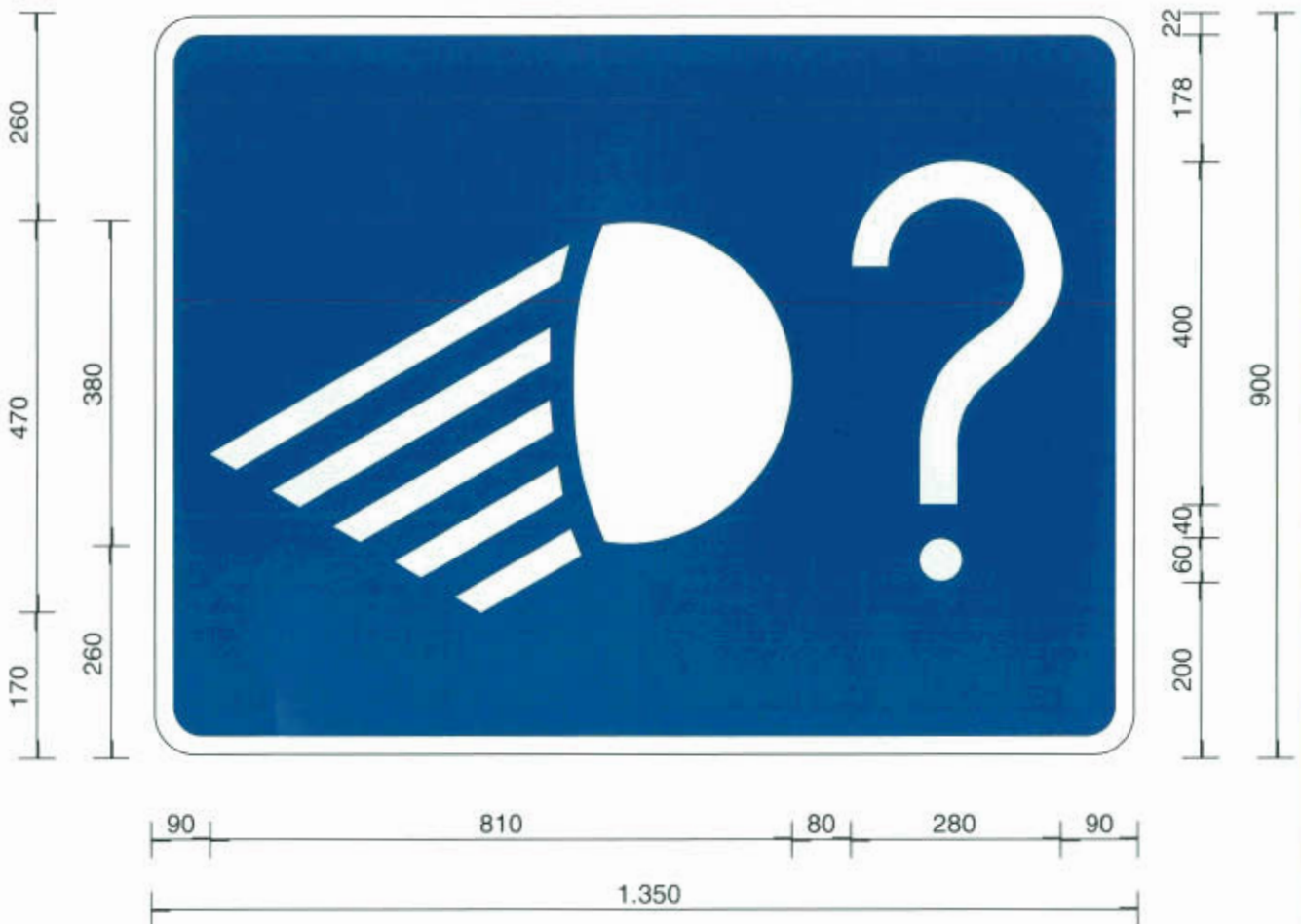

Fin de obligación de alumbrado de corto alcance

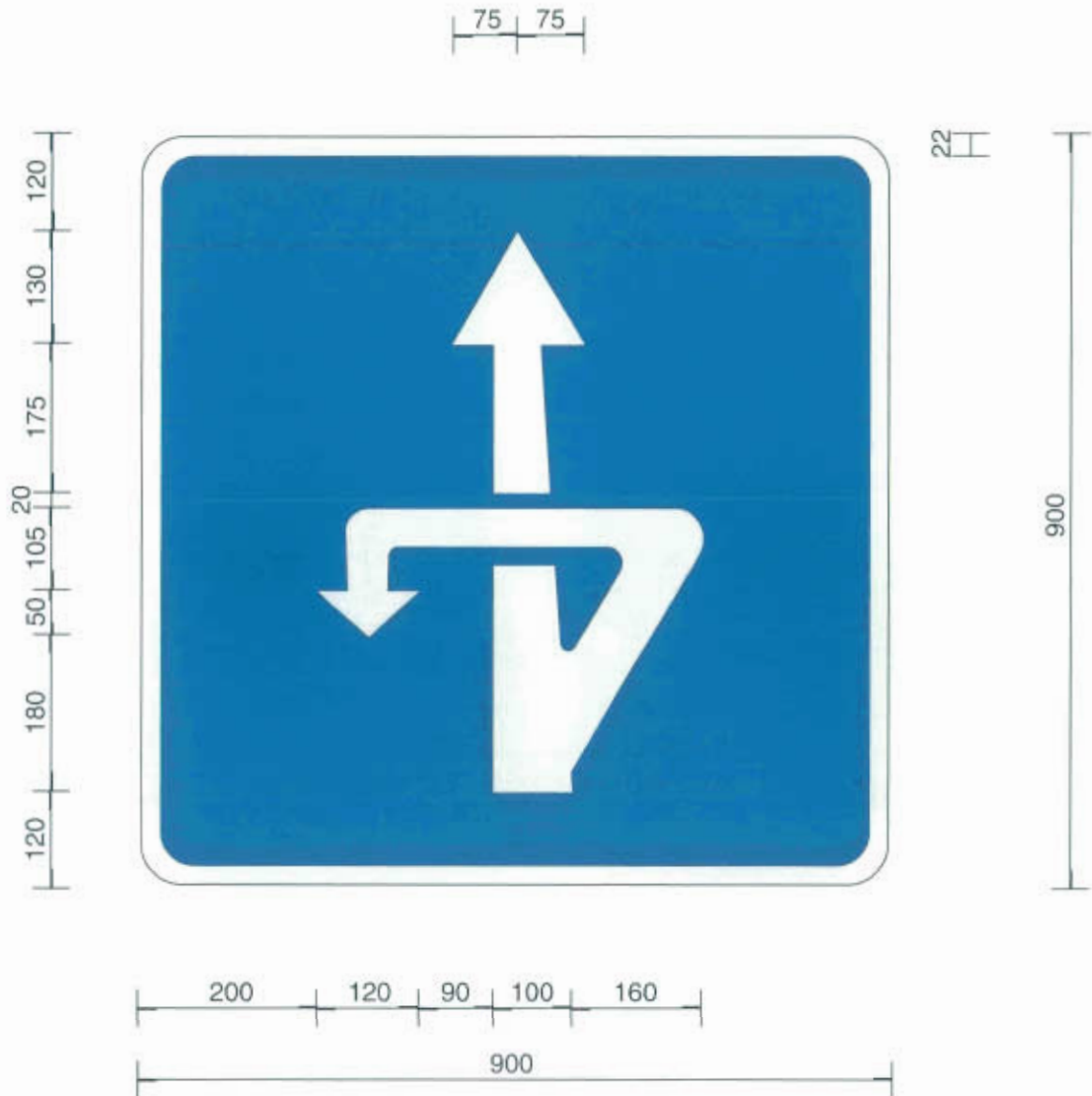

Cambio de sentido a distinto nivel

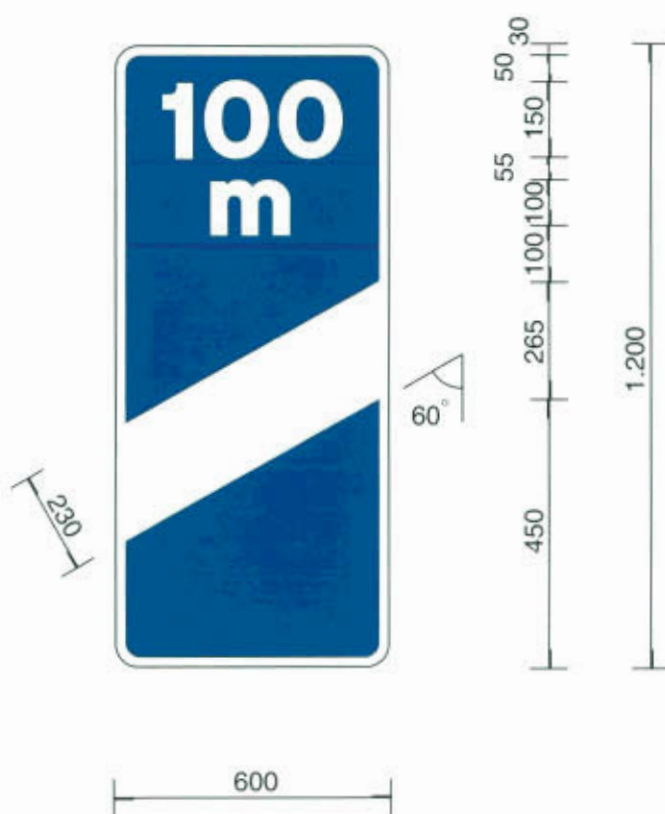

Panel de aproximación a salida (100 m)

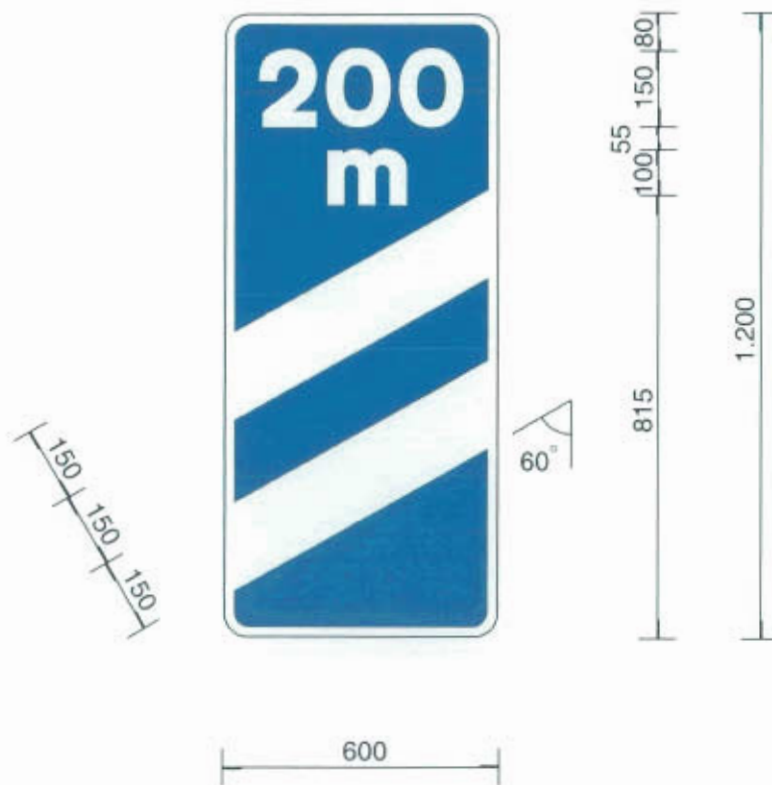

Panel de aproximación a salida (200 m)

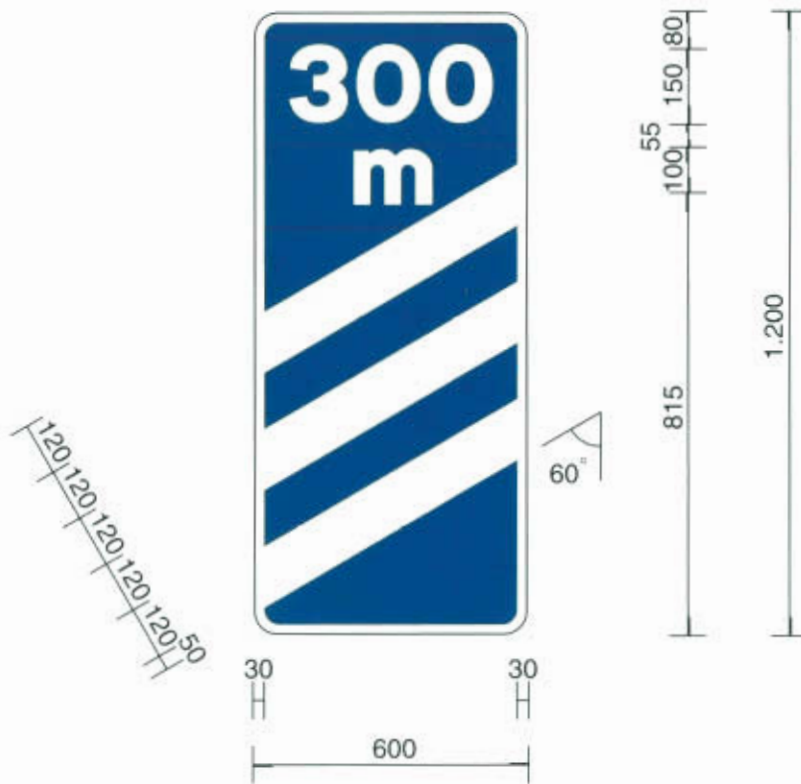

Panel de aproximación a salida (300 m)

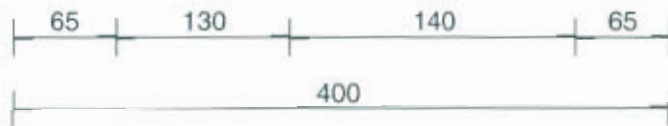
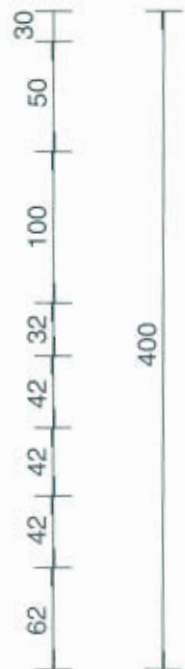

Auxilio en carretera



22

900

22

1.350

Calle residencial



Fin de calle residencial

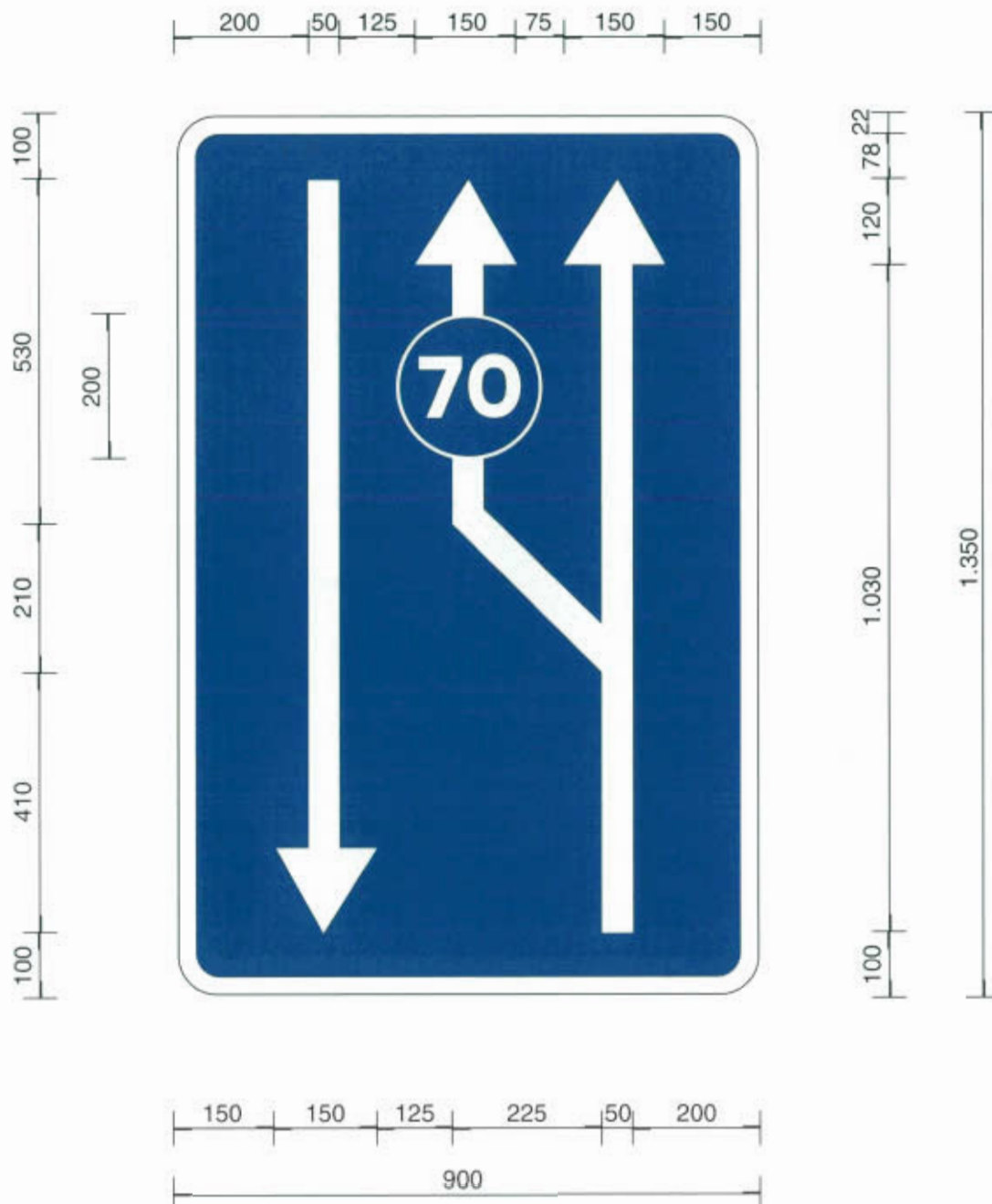

**Carriles, obligatorios para tráfico lento
y reservado para tráfico rápido**

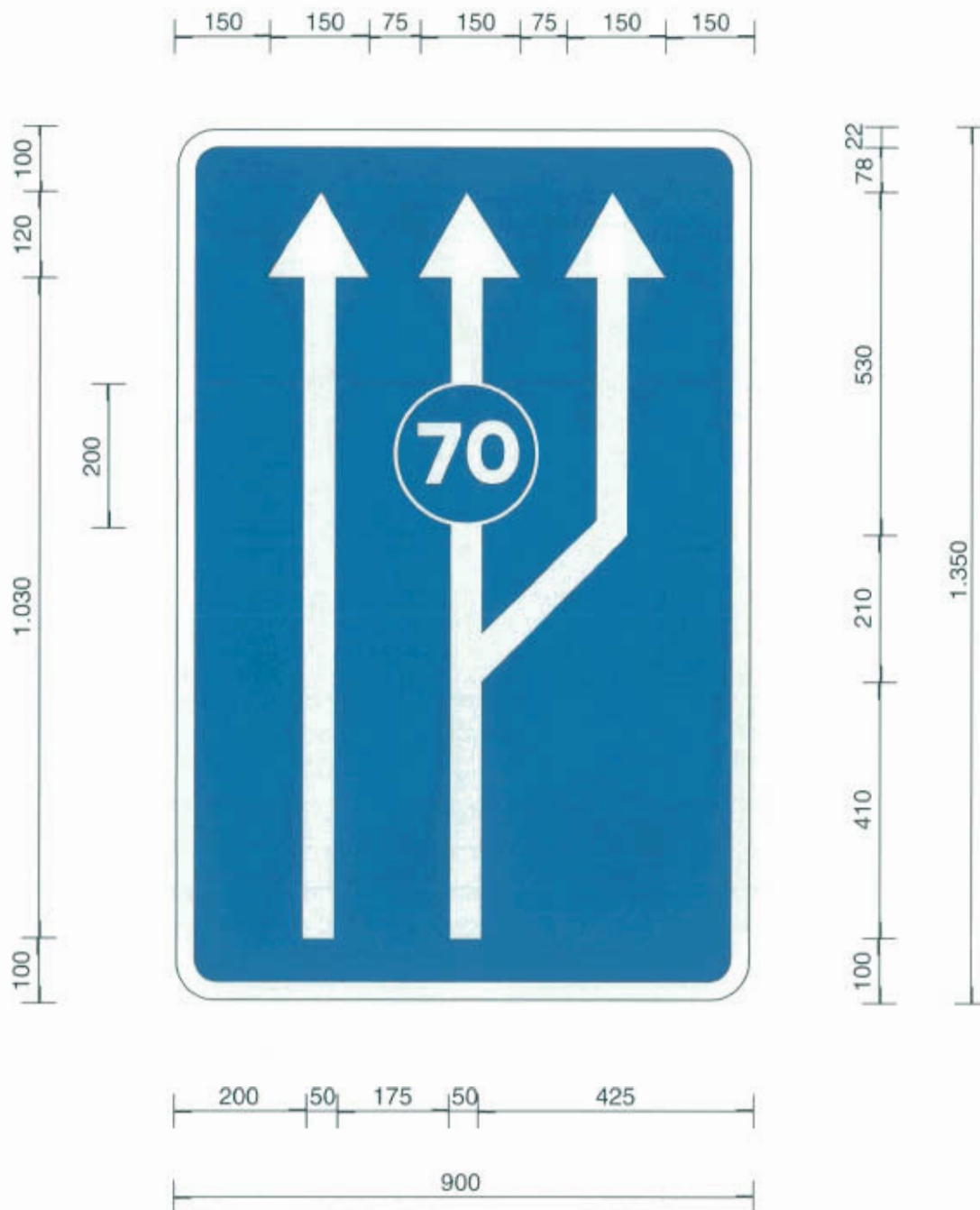

**Carriles, obligatorios para tráfico lento
y reservados para tráfico rápido**

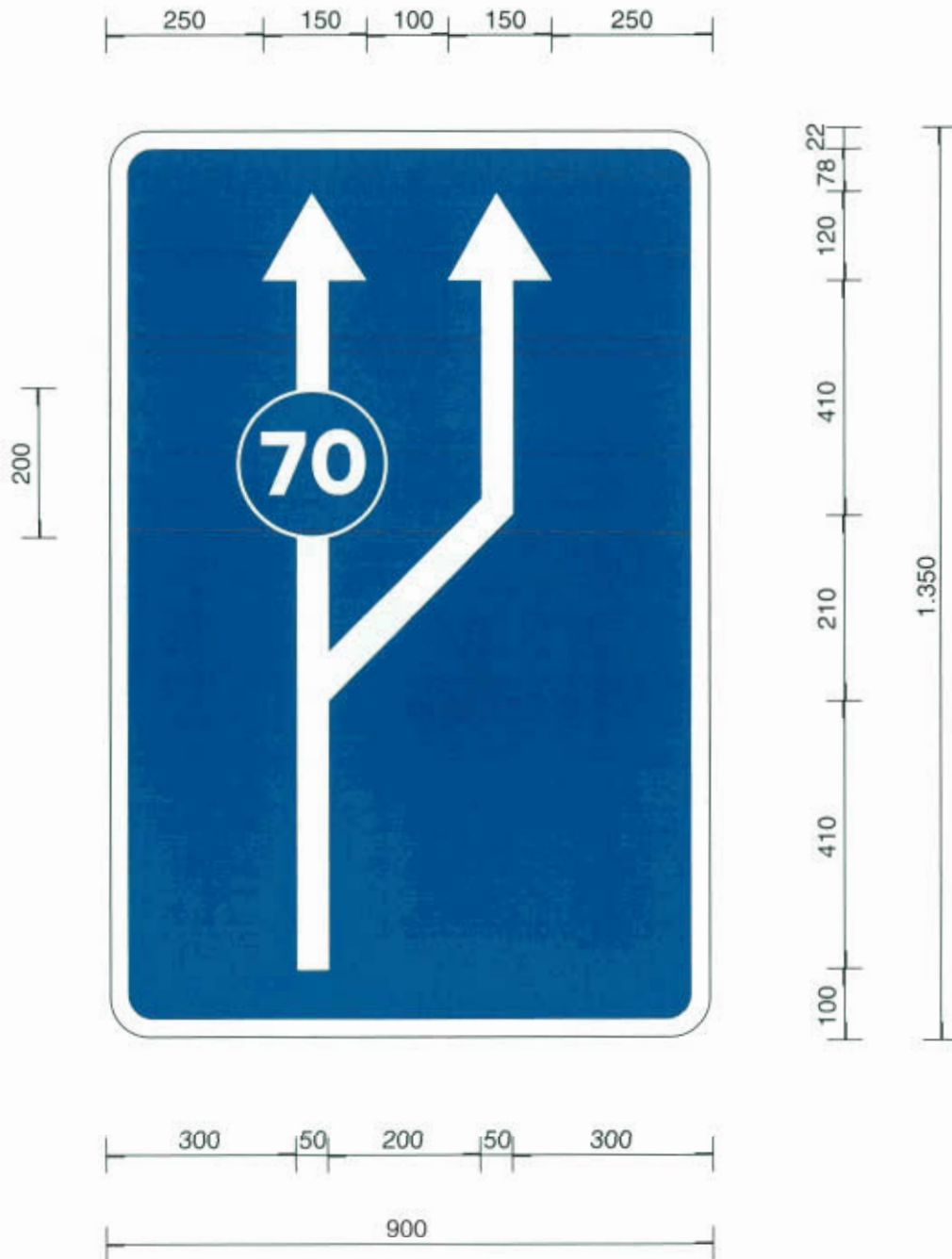

**Carriles, obligatorios para tráfico lento
y reservados para tráfico rápido**

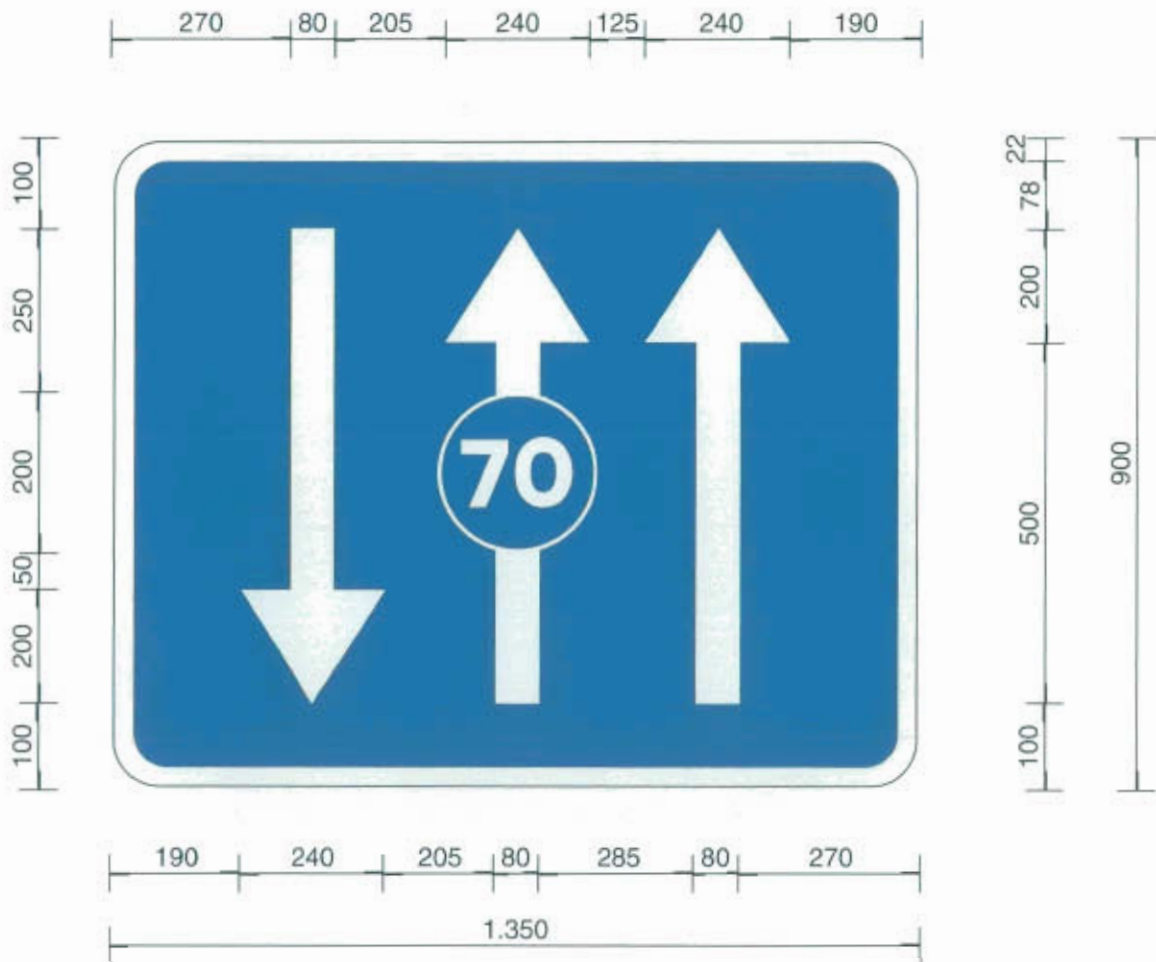

**Carriles, obligatorios para tráfico lento
y reservados para tráfico rápido**



Carril reservado para autobuses

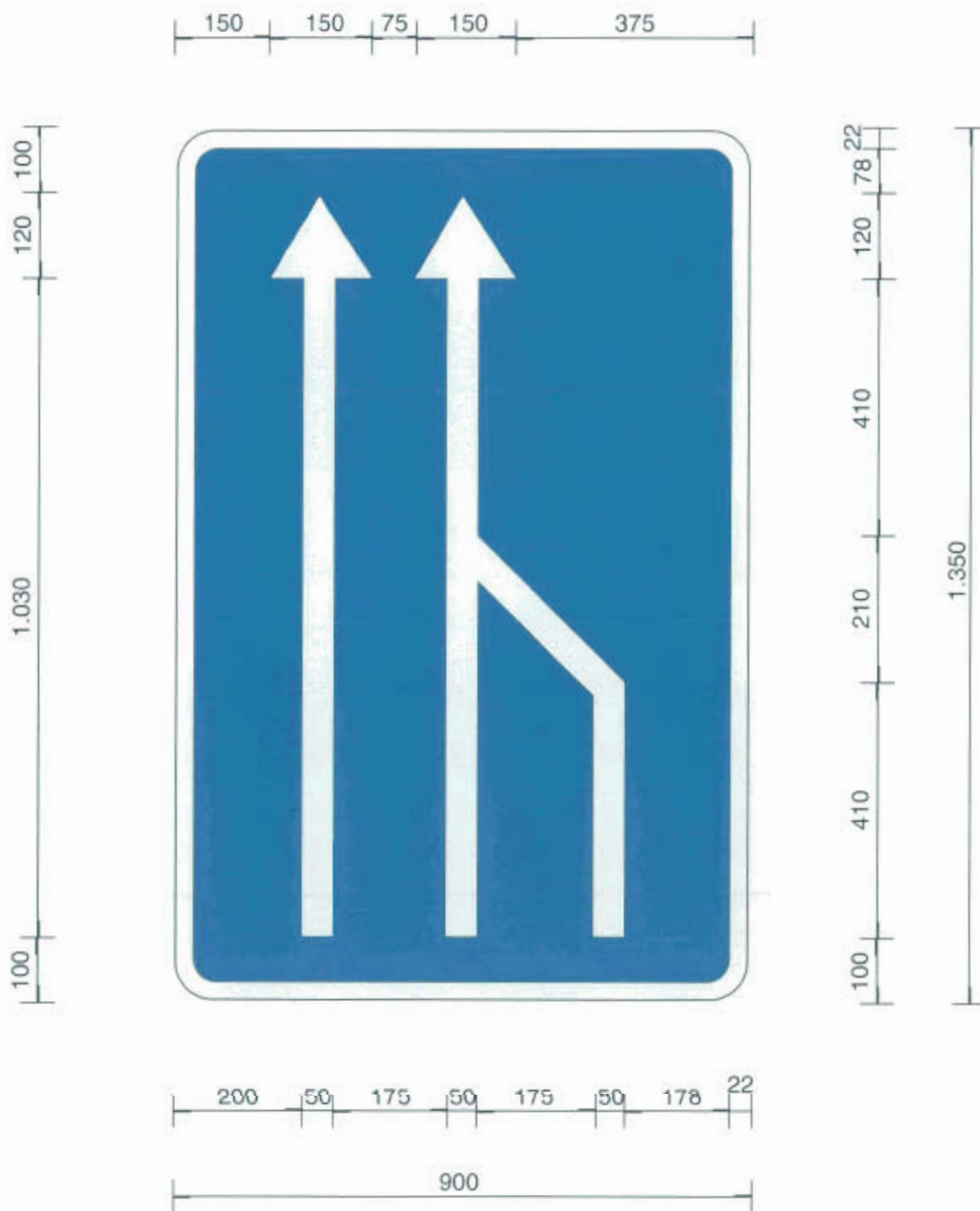

Final de carril destinado a la circulación

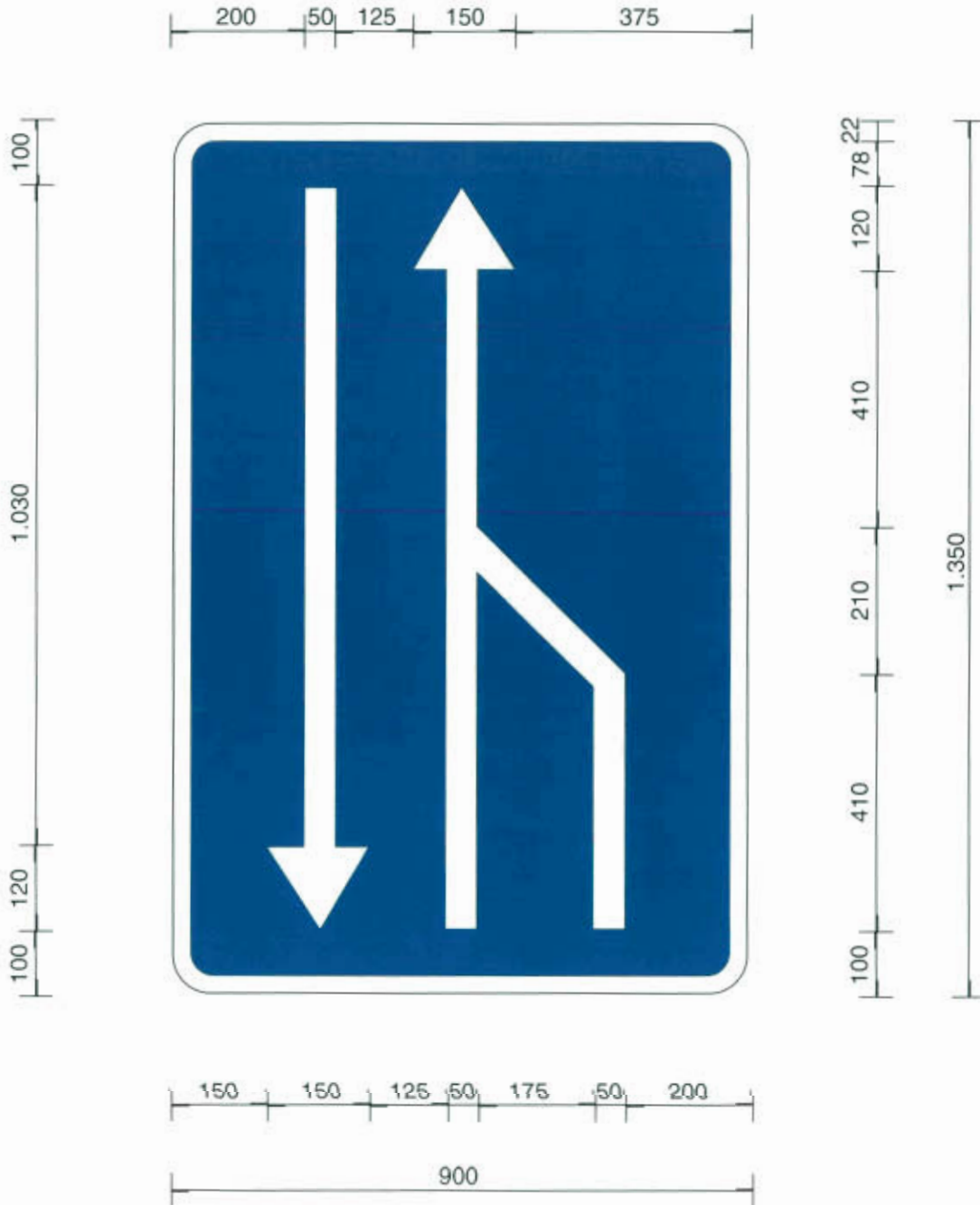

Final de carril destinado a la circulación

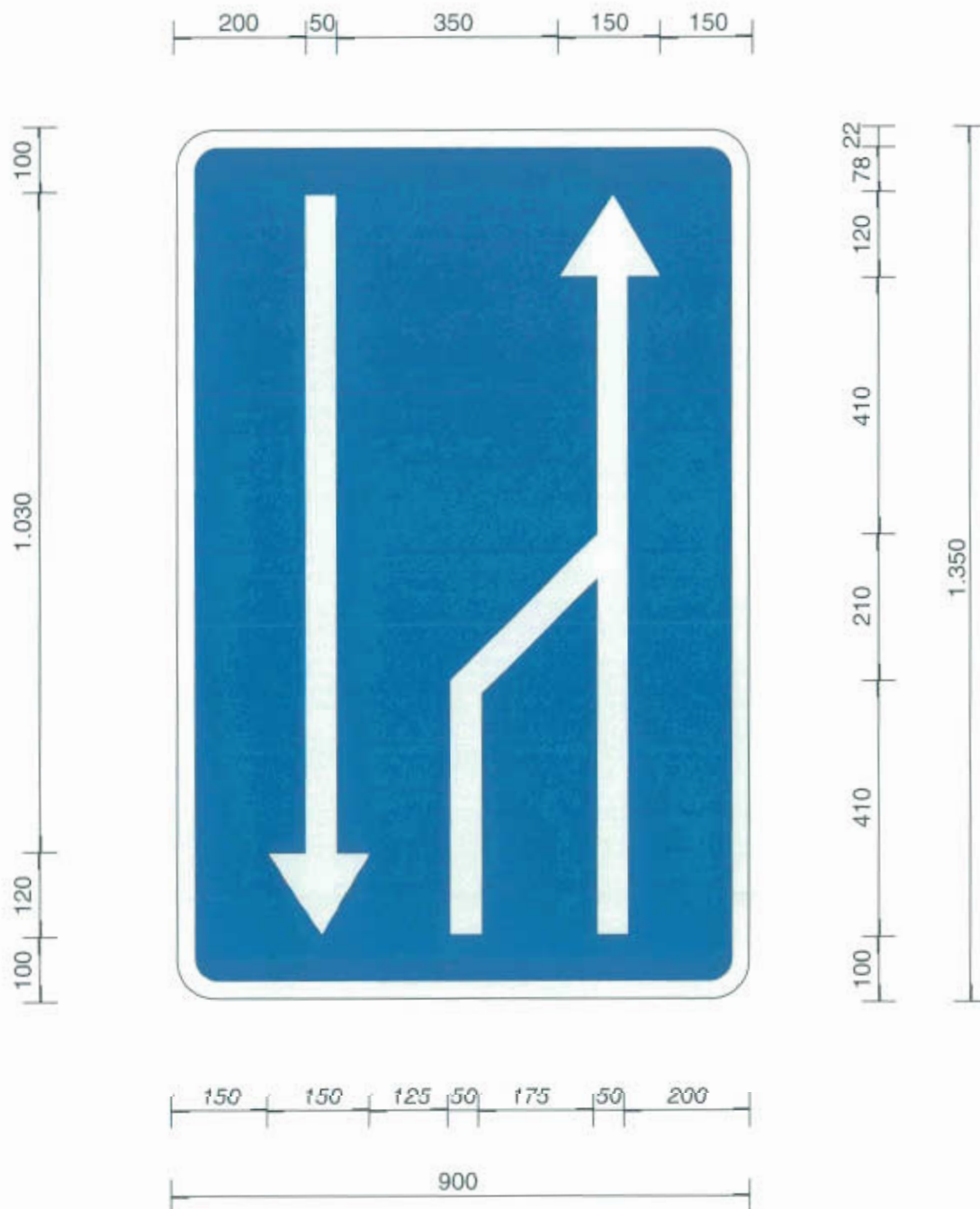

Final de carril destinado a la circulación

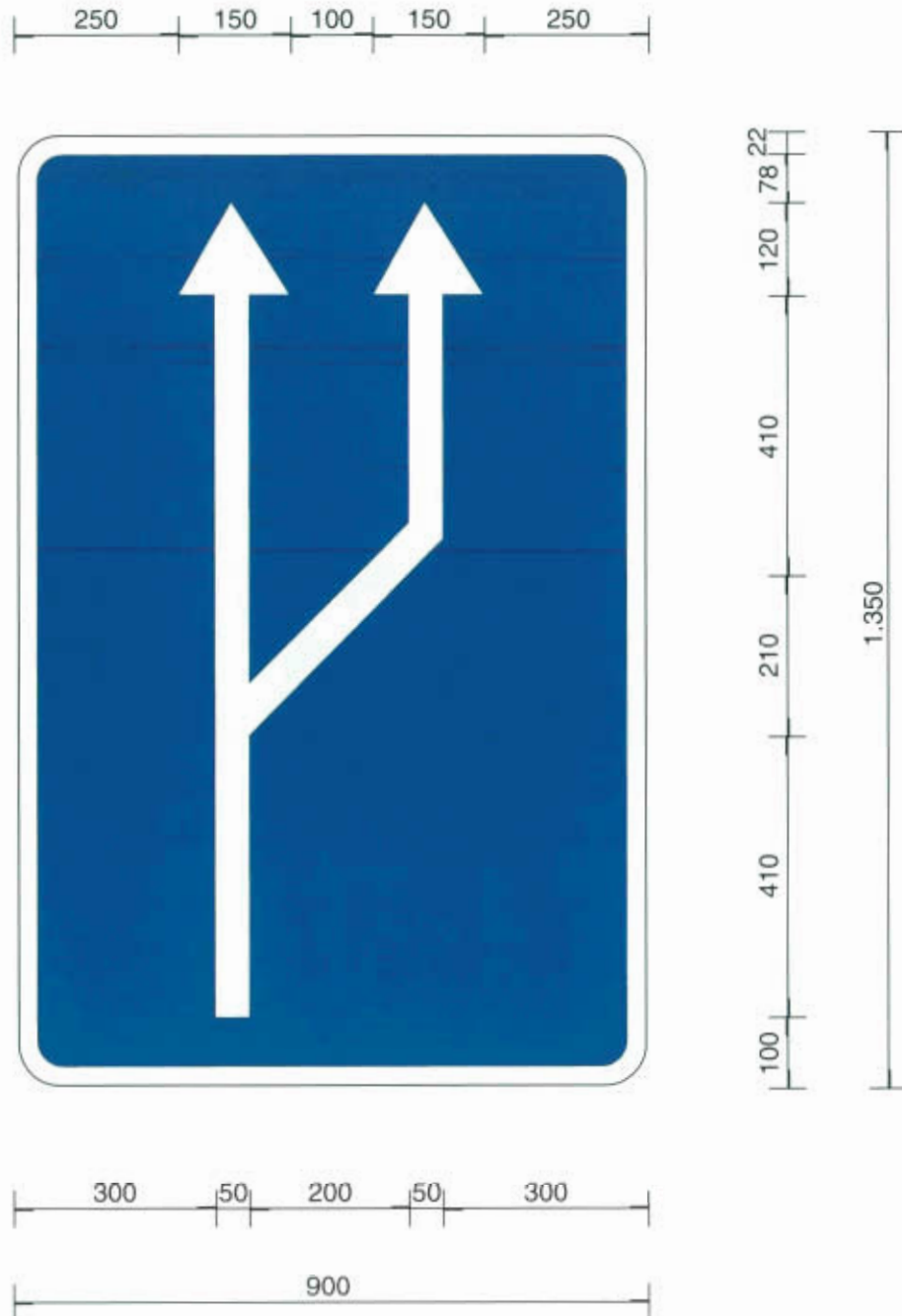

Paso de uno a dos carriles de circulación

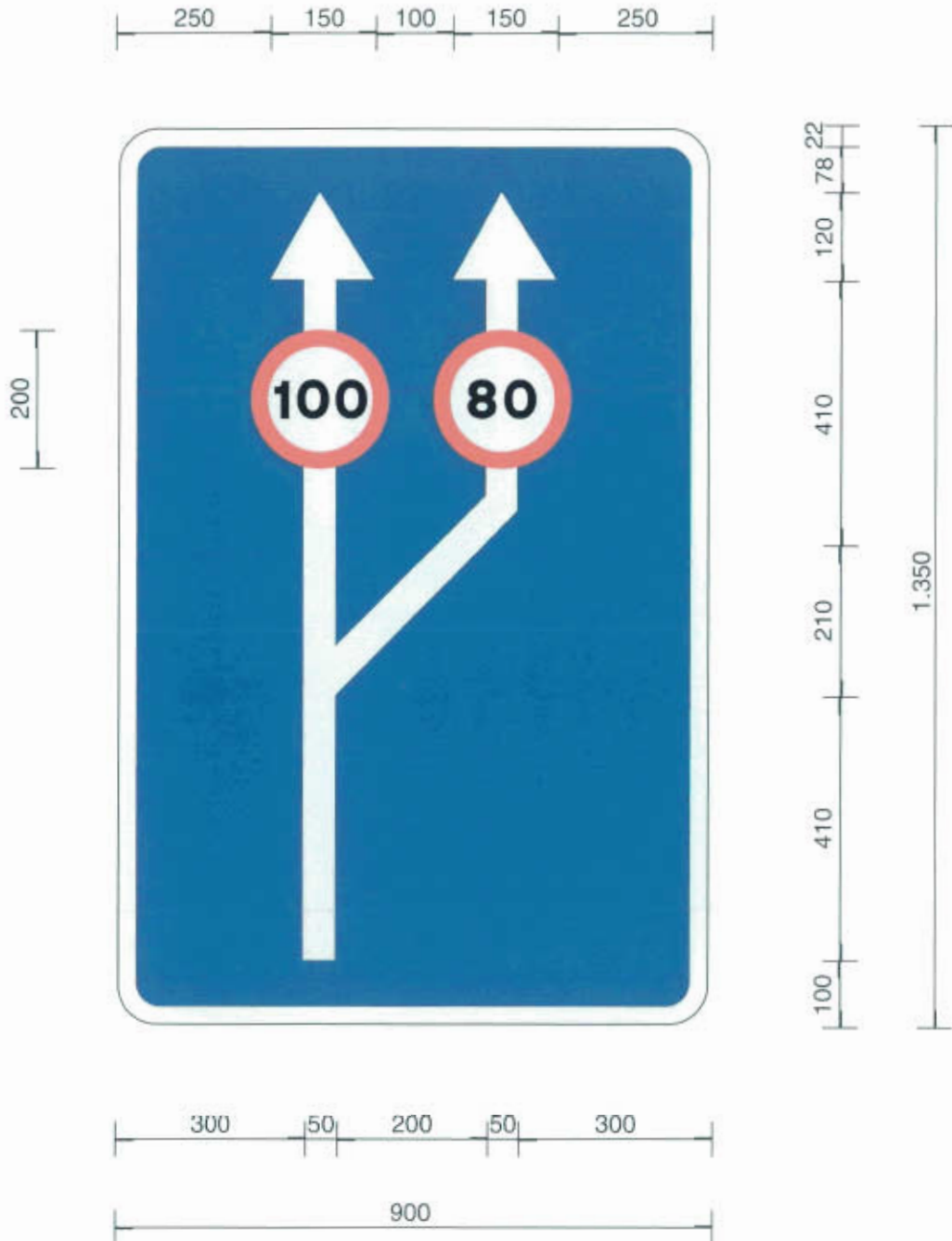

**Paso de uno a dos carriles de circulación
con especificación de la velocidad máxima en cada uno de ellos**

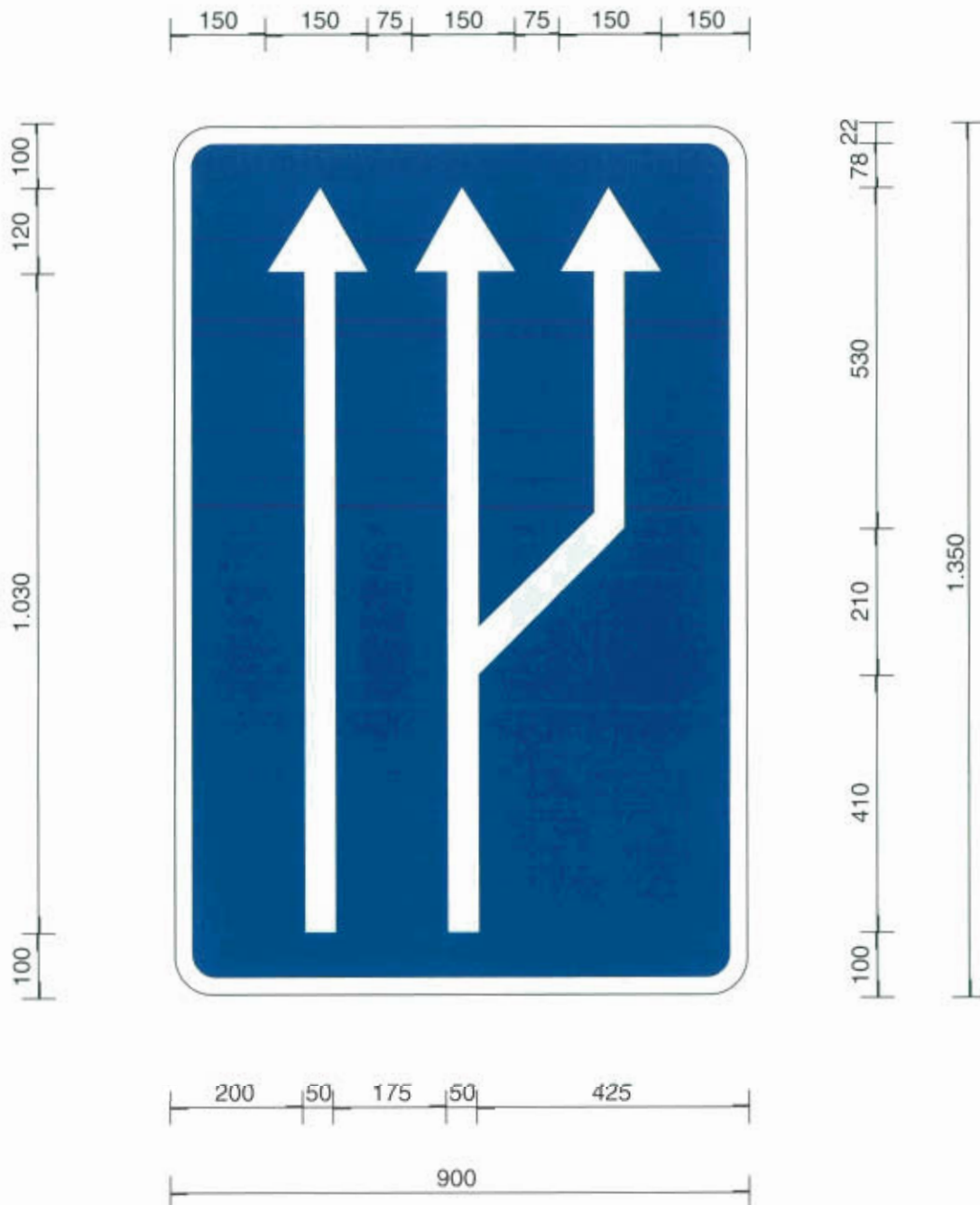

Paso de dos a tres carriles de circulación

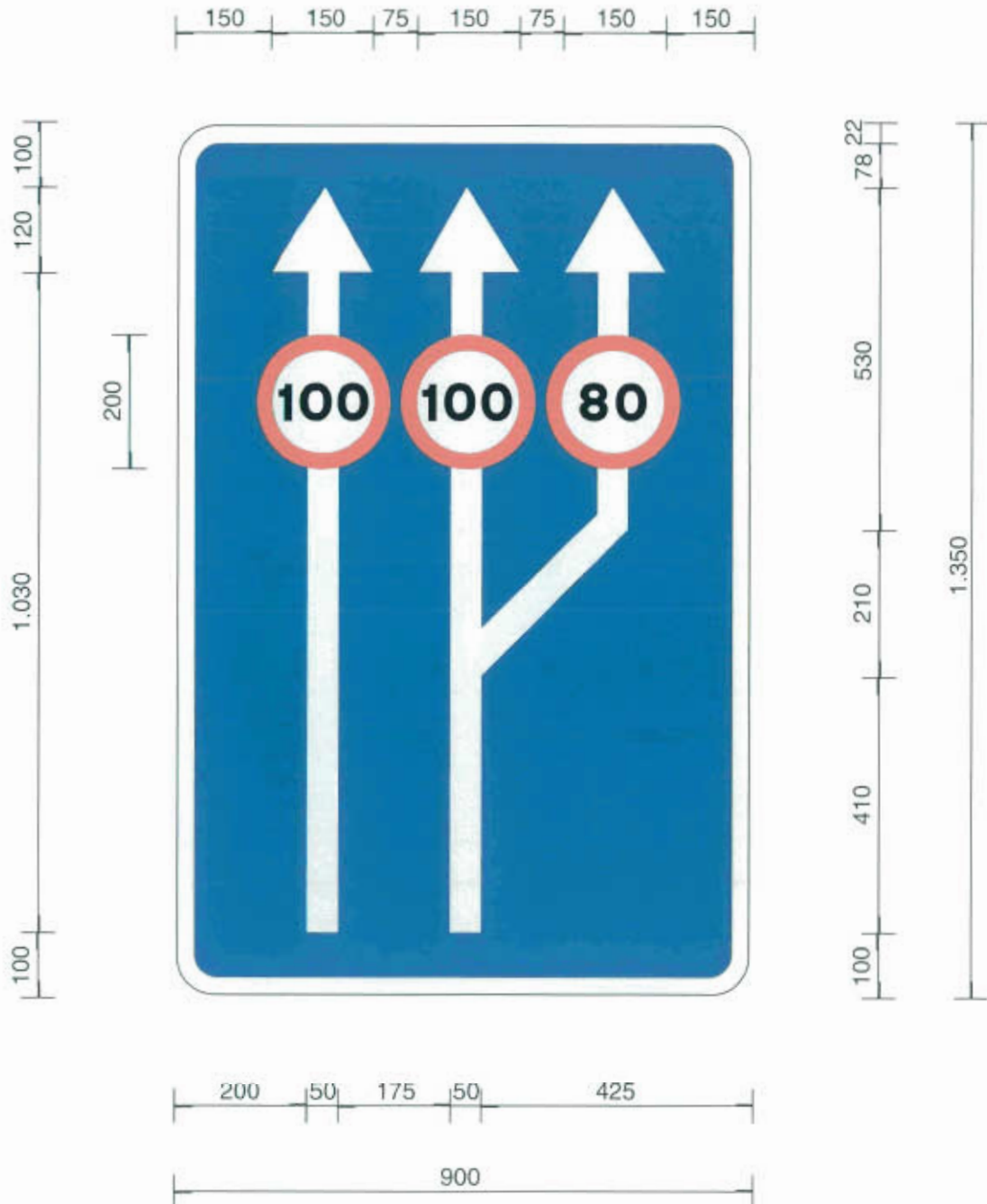

**Paso de dos a tres carriles de circulación
con especificación de la velocidad máxima en cada uno de ellos**

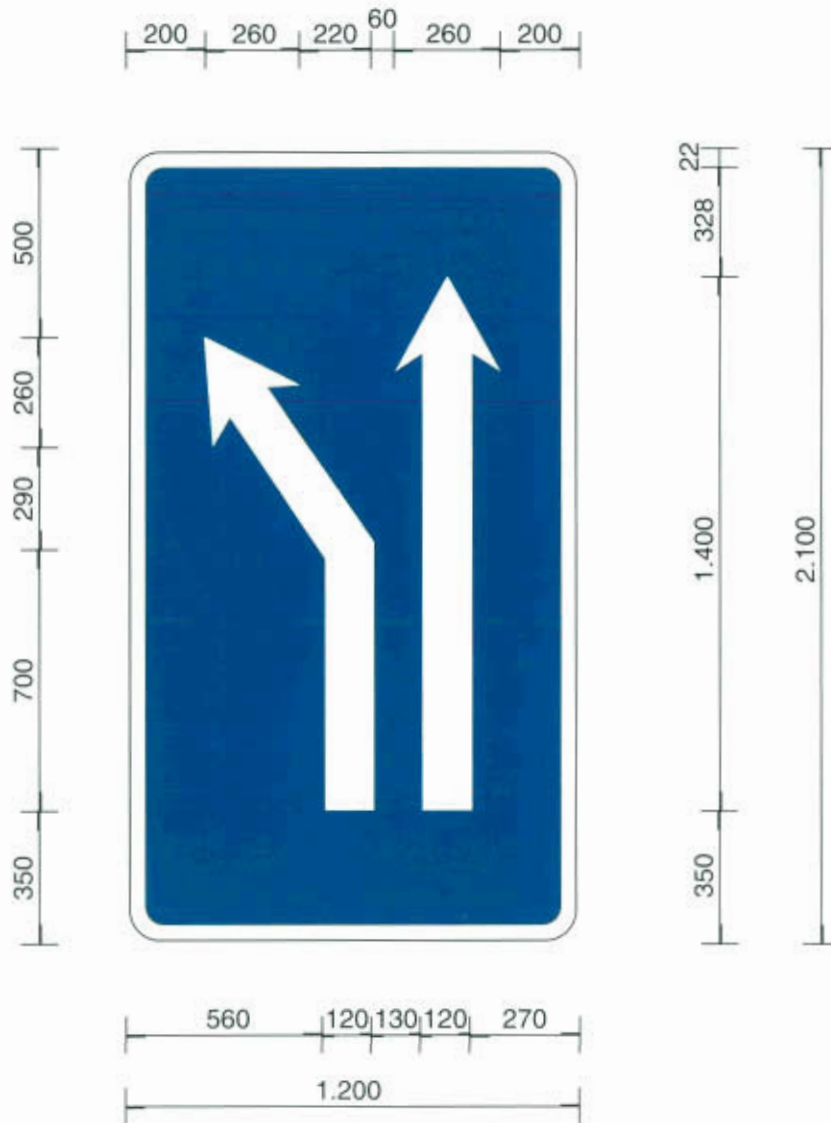

Bifurcación hacia la izquierda en calzada de dos carriles

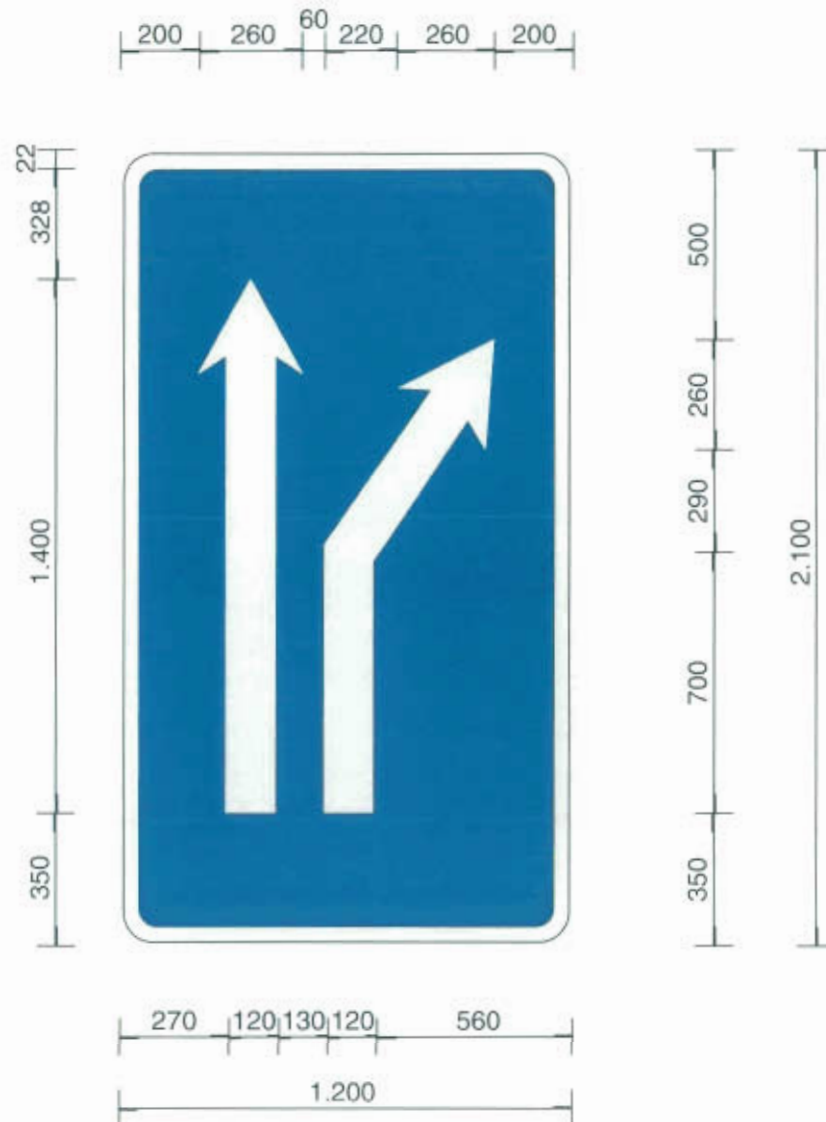

Bifurcación hacia la derecha en calzada de dos carriles

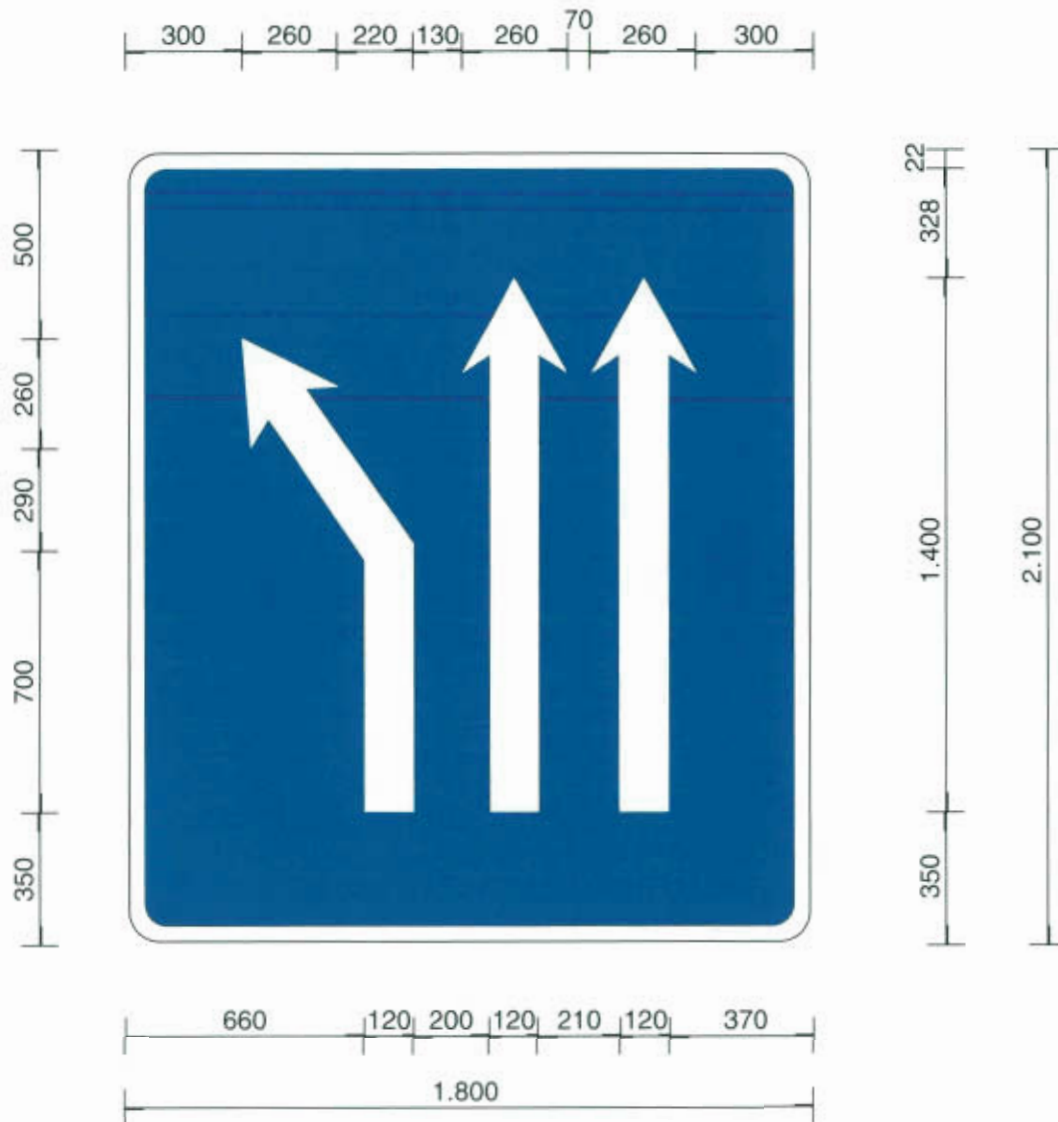

Bifurcación hacia la izquierda en calzada de tres carriles

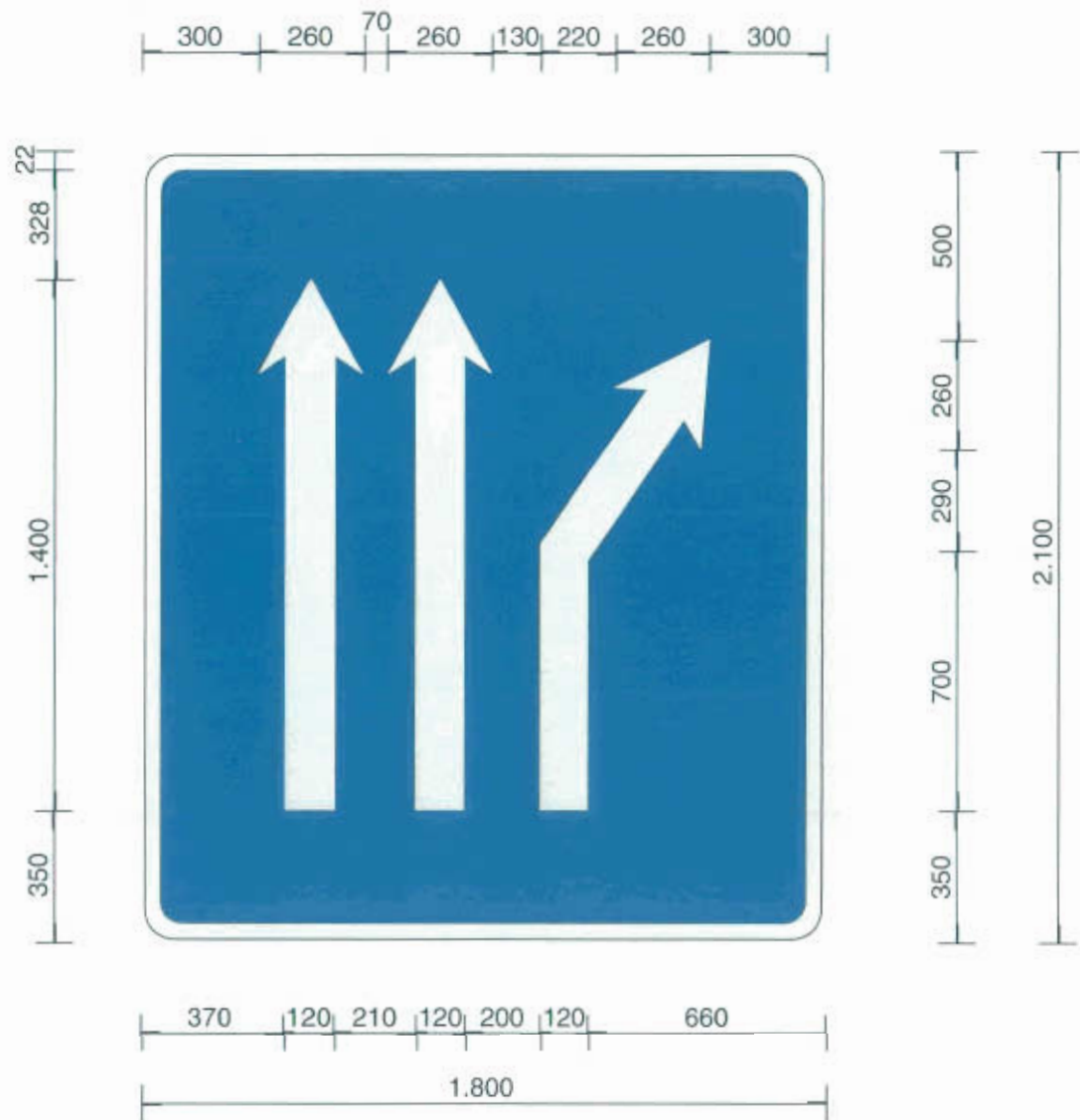

Bifurcación hacia la derecha en calzada de tres carriles

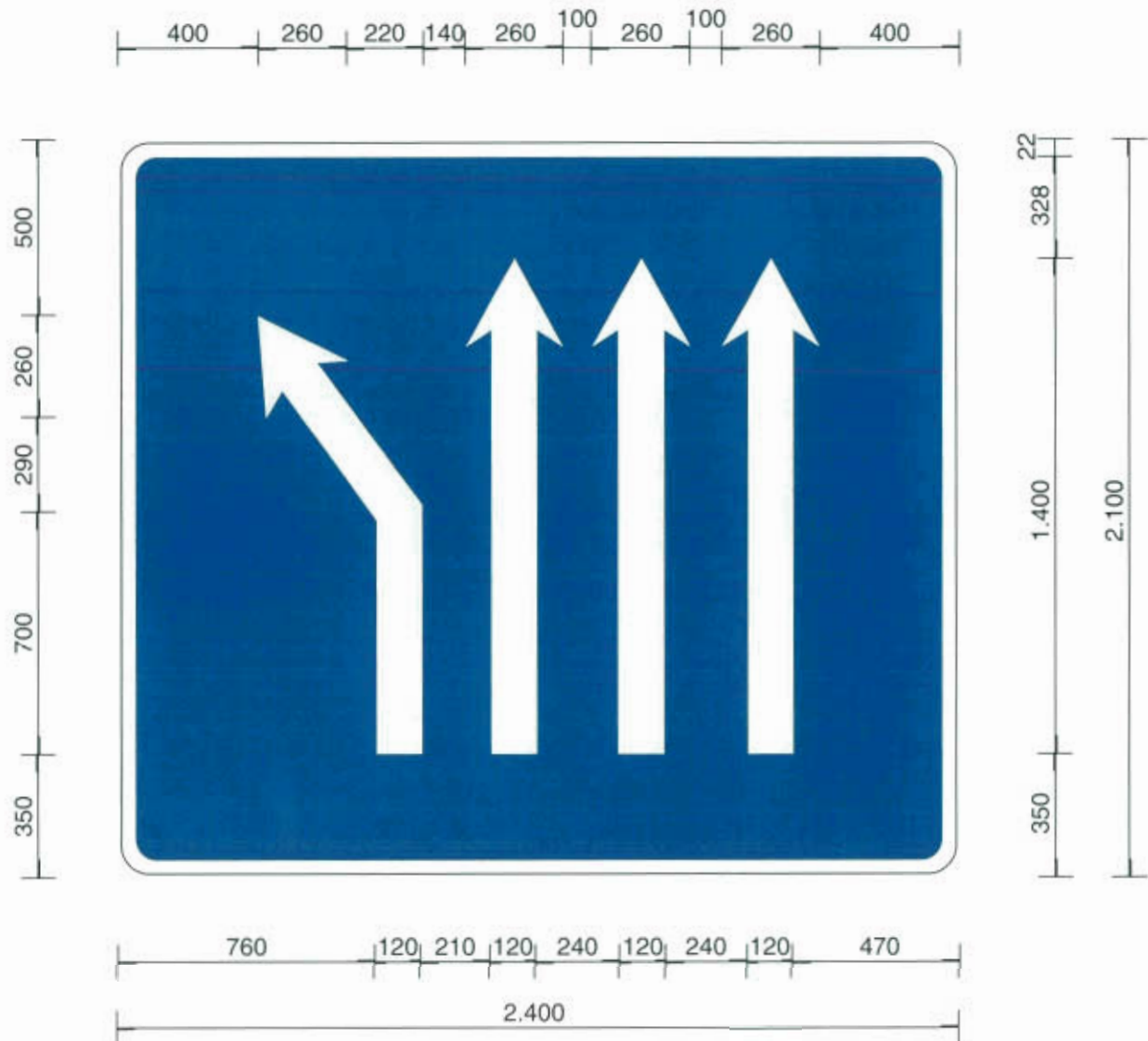

**Bifurcación hacia la izquierda en calzada
de cuatro carriles**

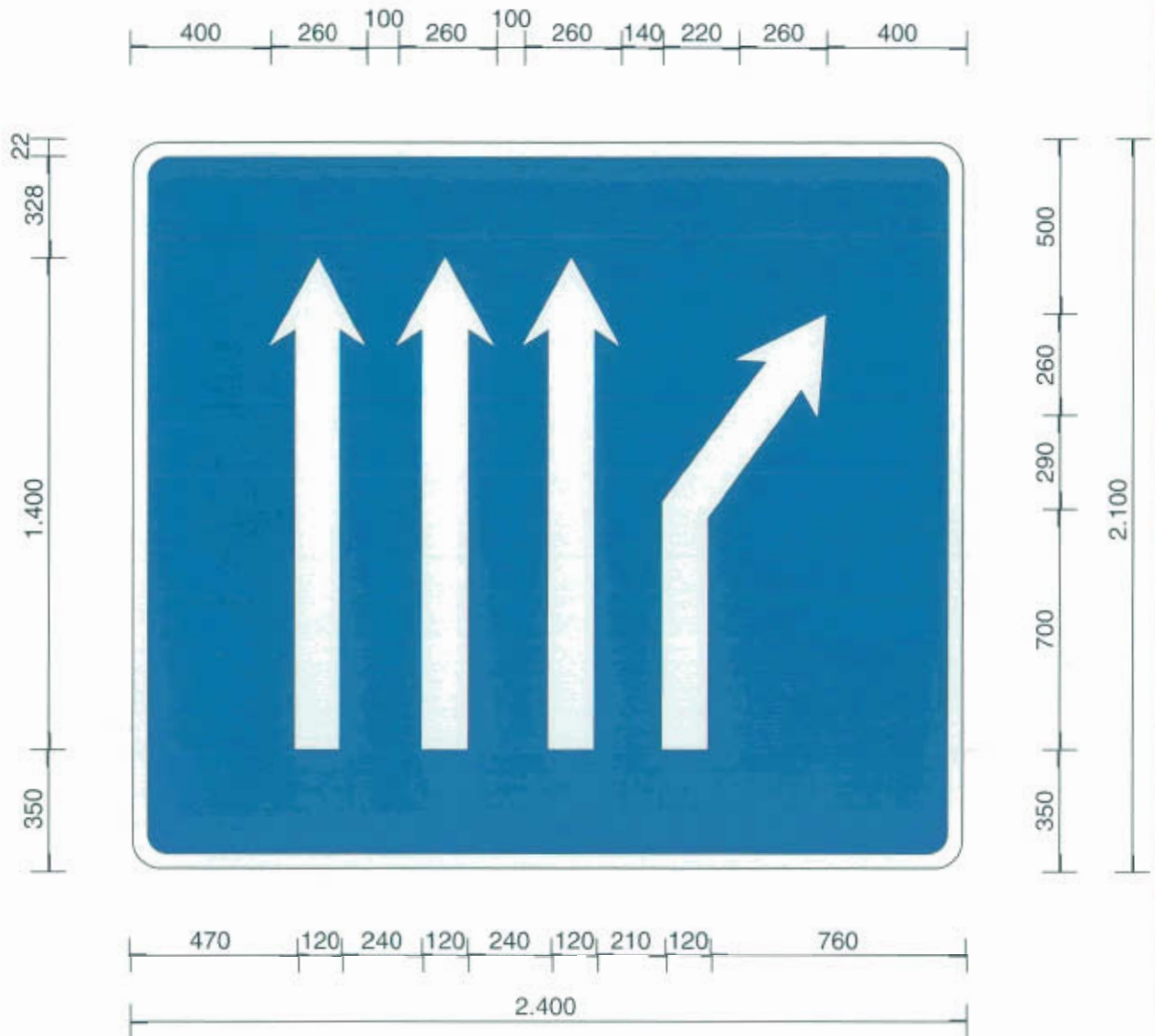

Bifurcación hacia la derecha en calzada de cuatro carriles

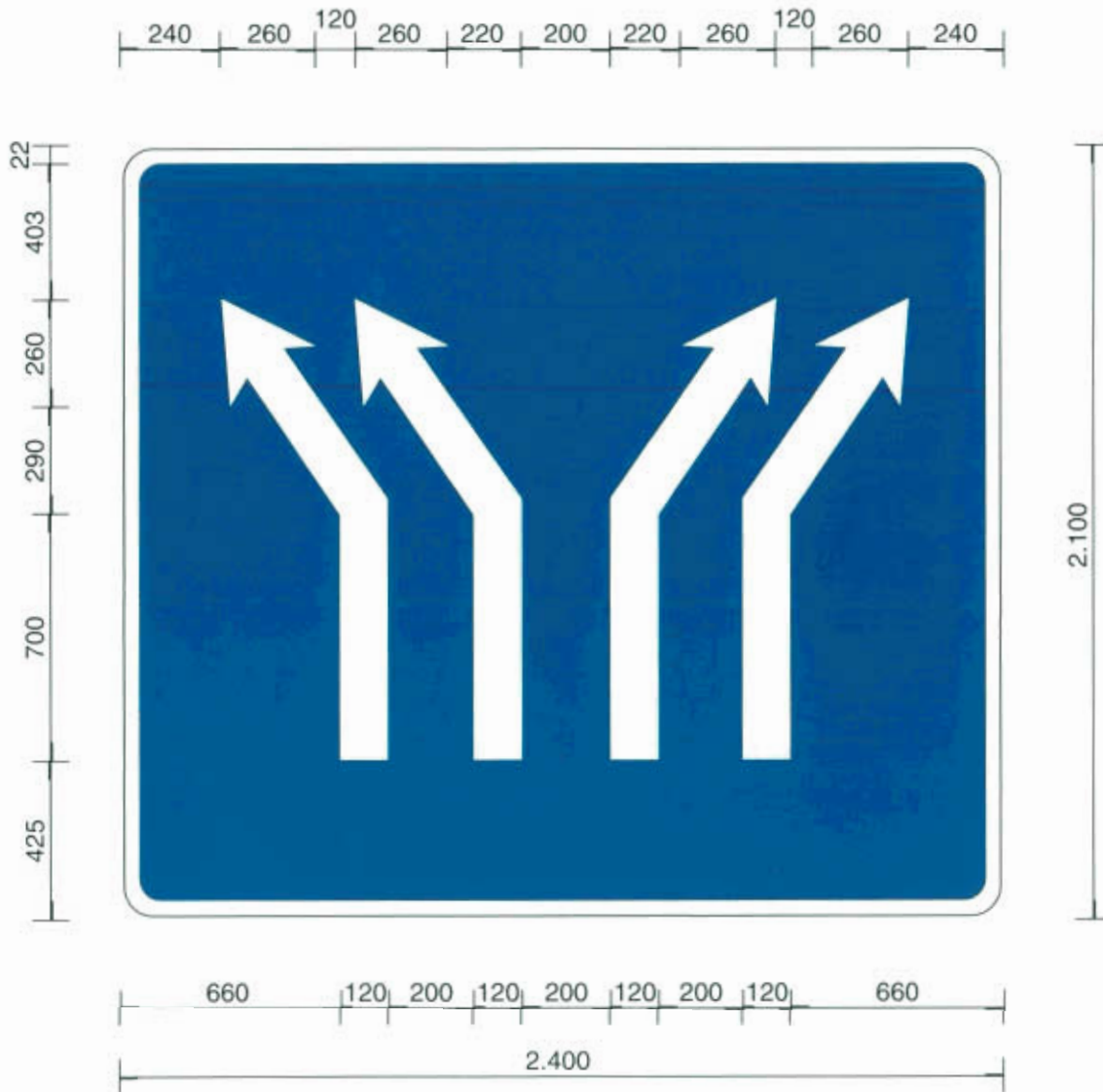

Bifurcación en calzada de cuatro carriles

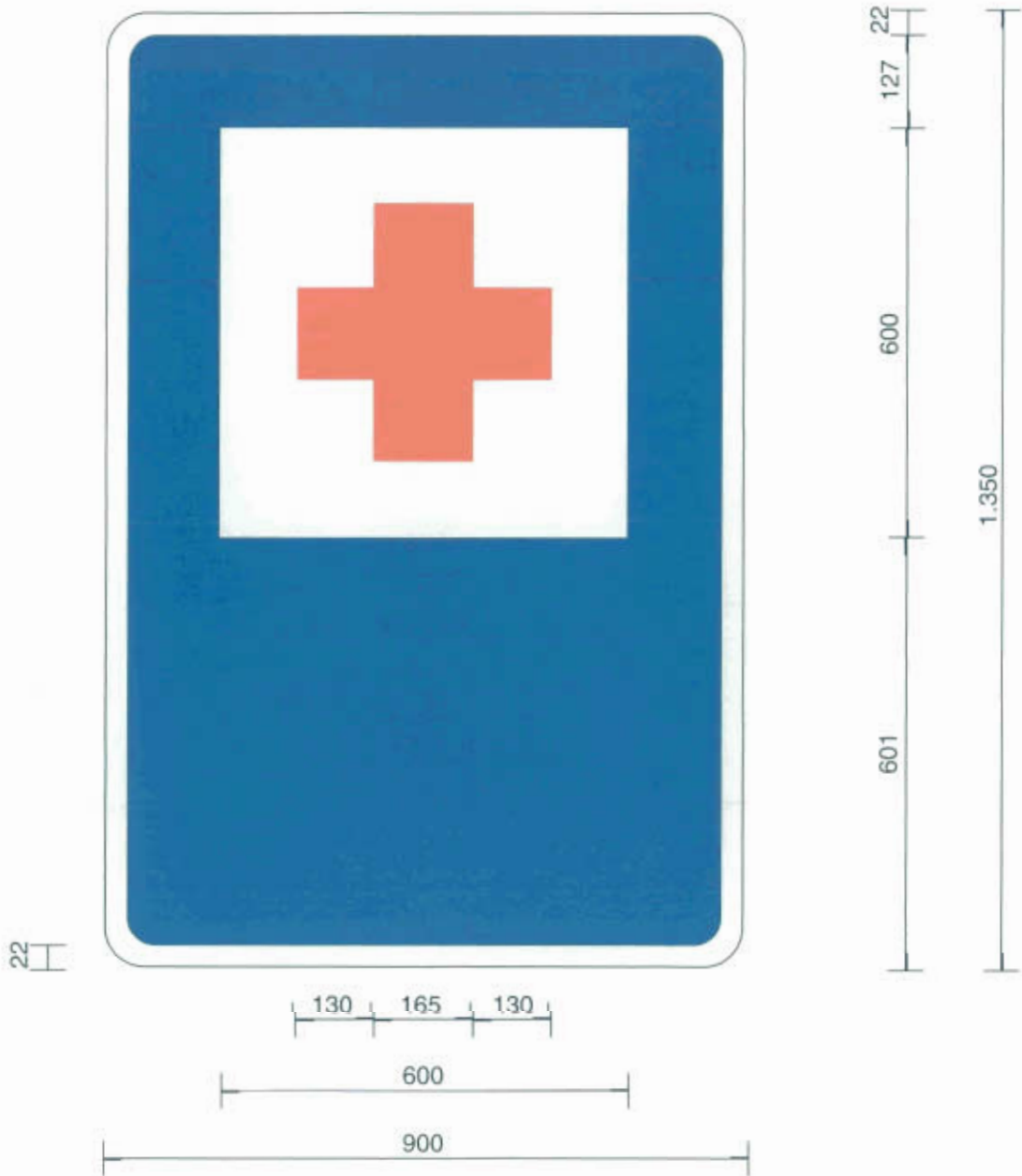

Puesto de socorro

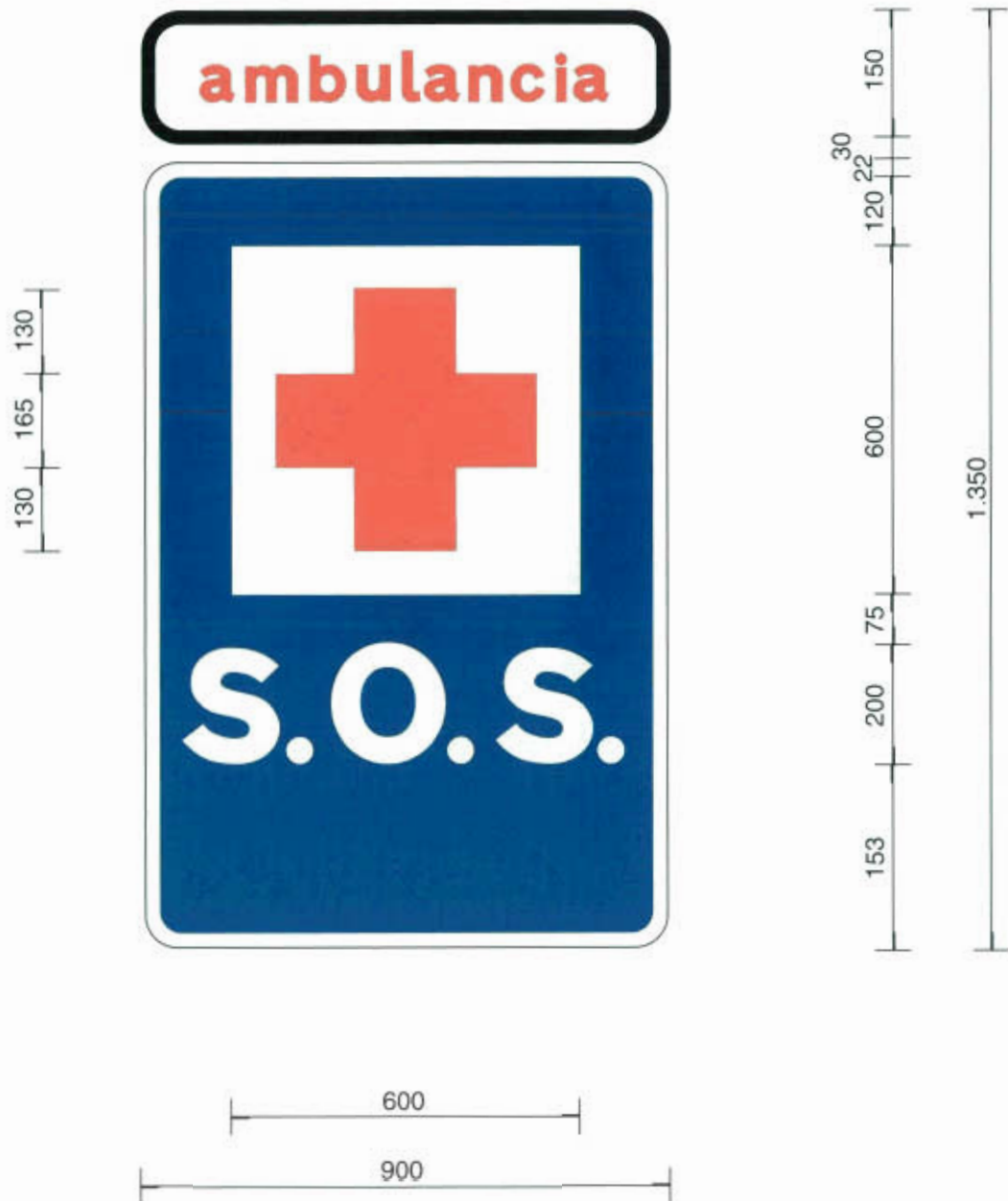

Base de ambulancia

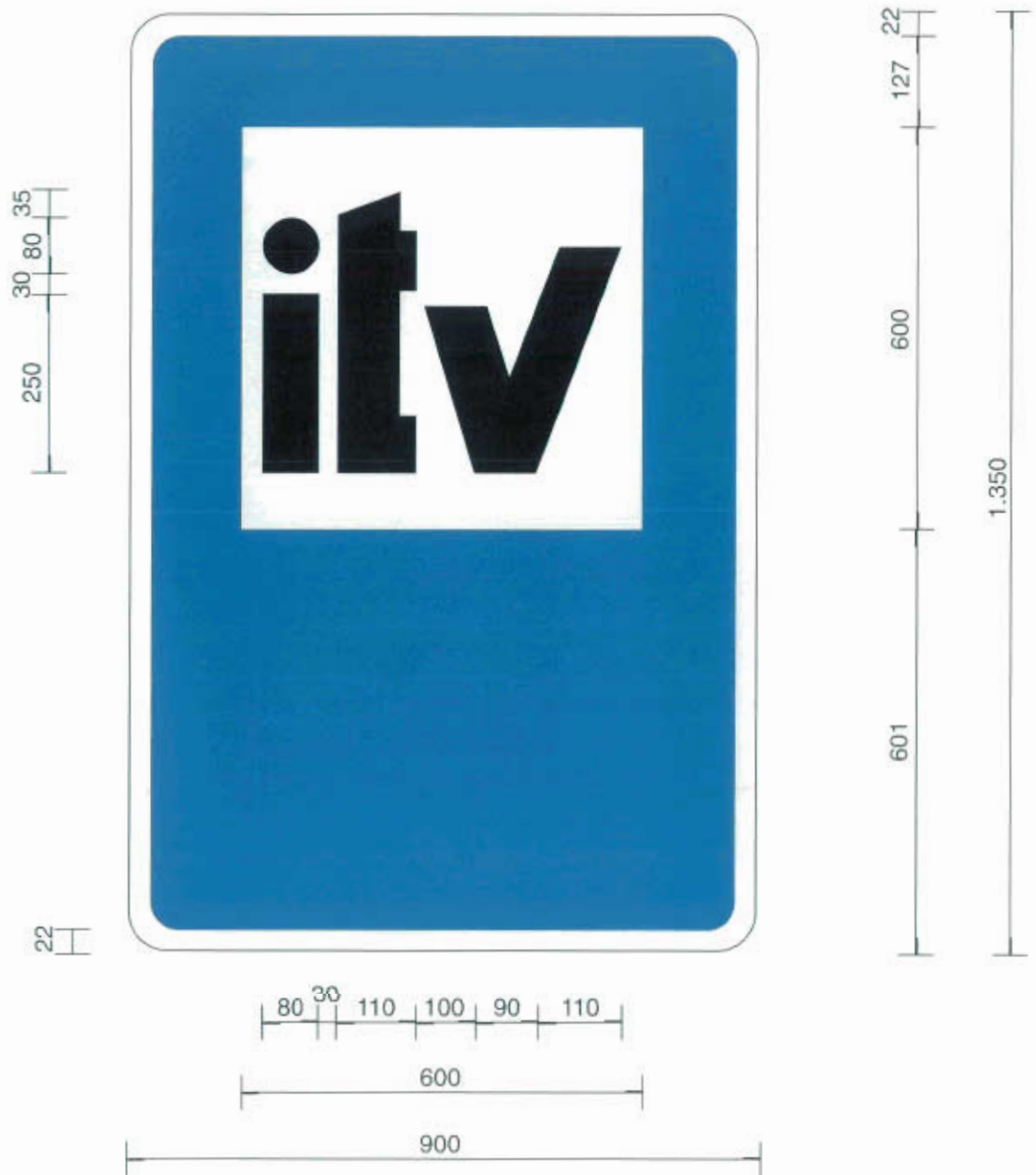

Servicio de inspección técnica de vehículos

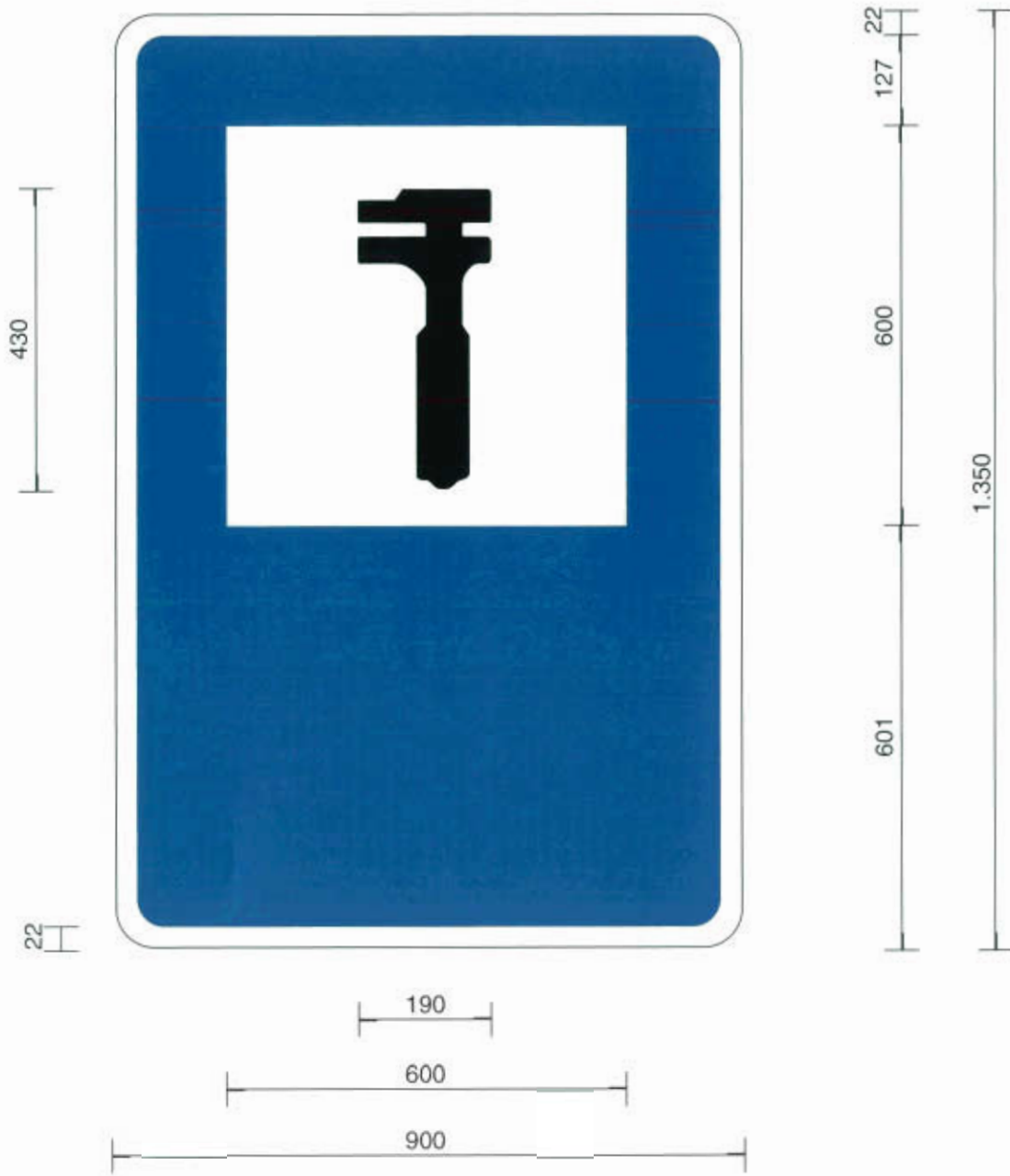

Taller de reparación

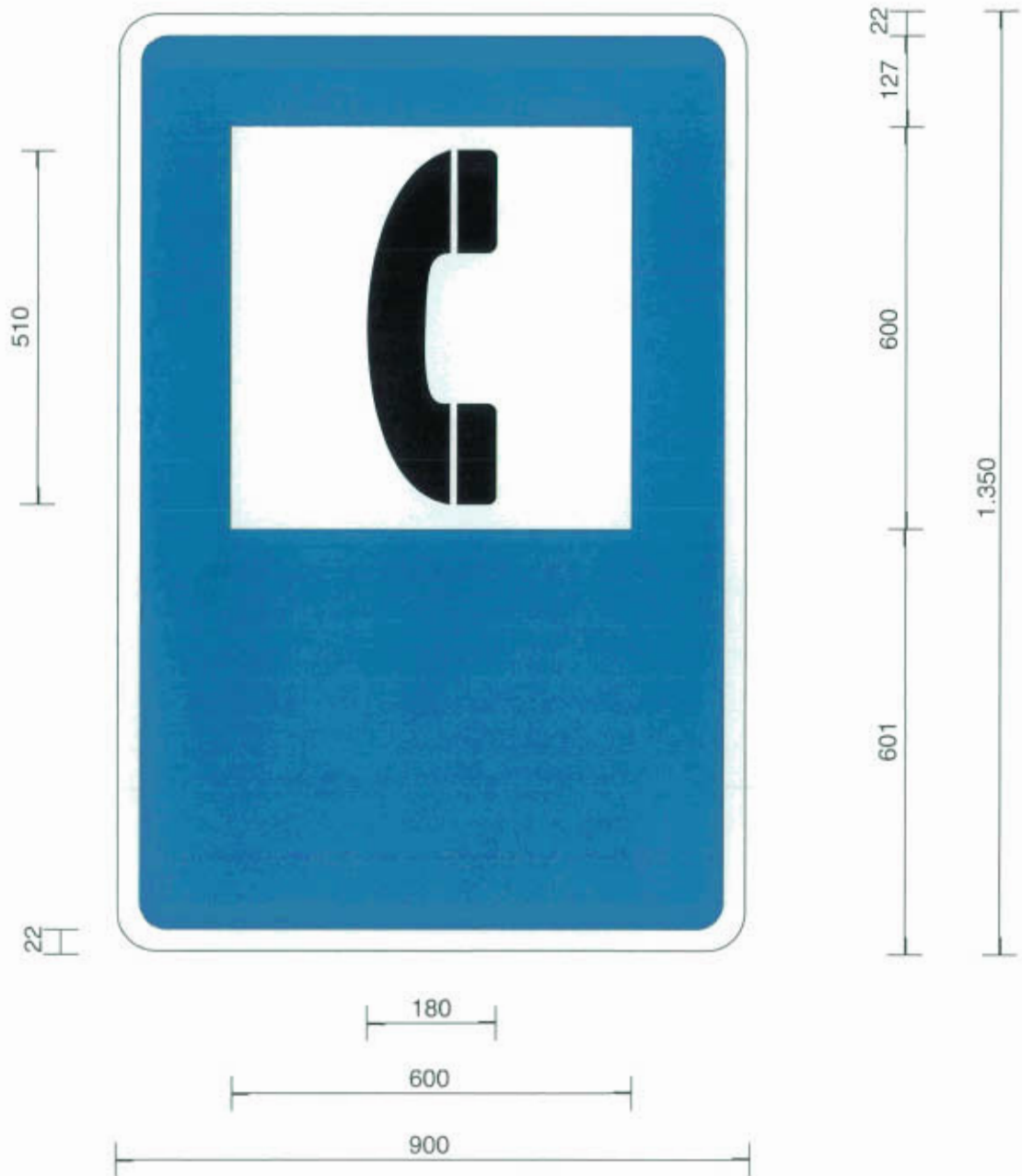

Teléfono

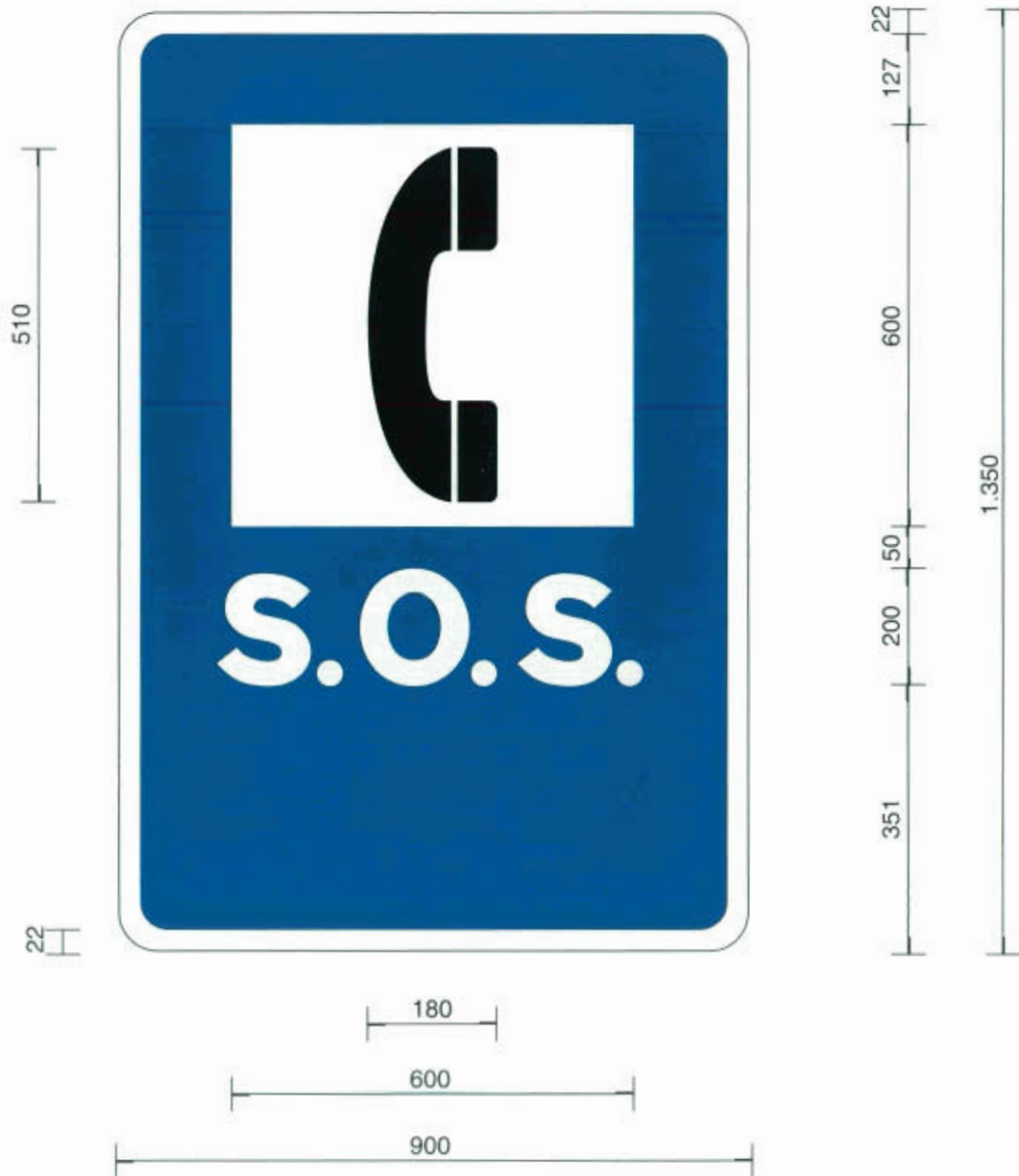

Teléfono de socorro



Surtidor de carburante

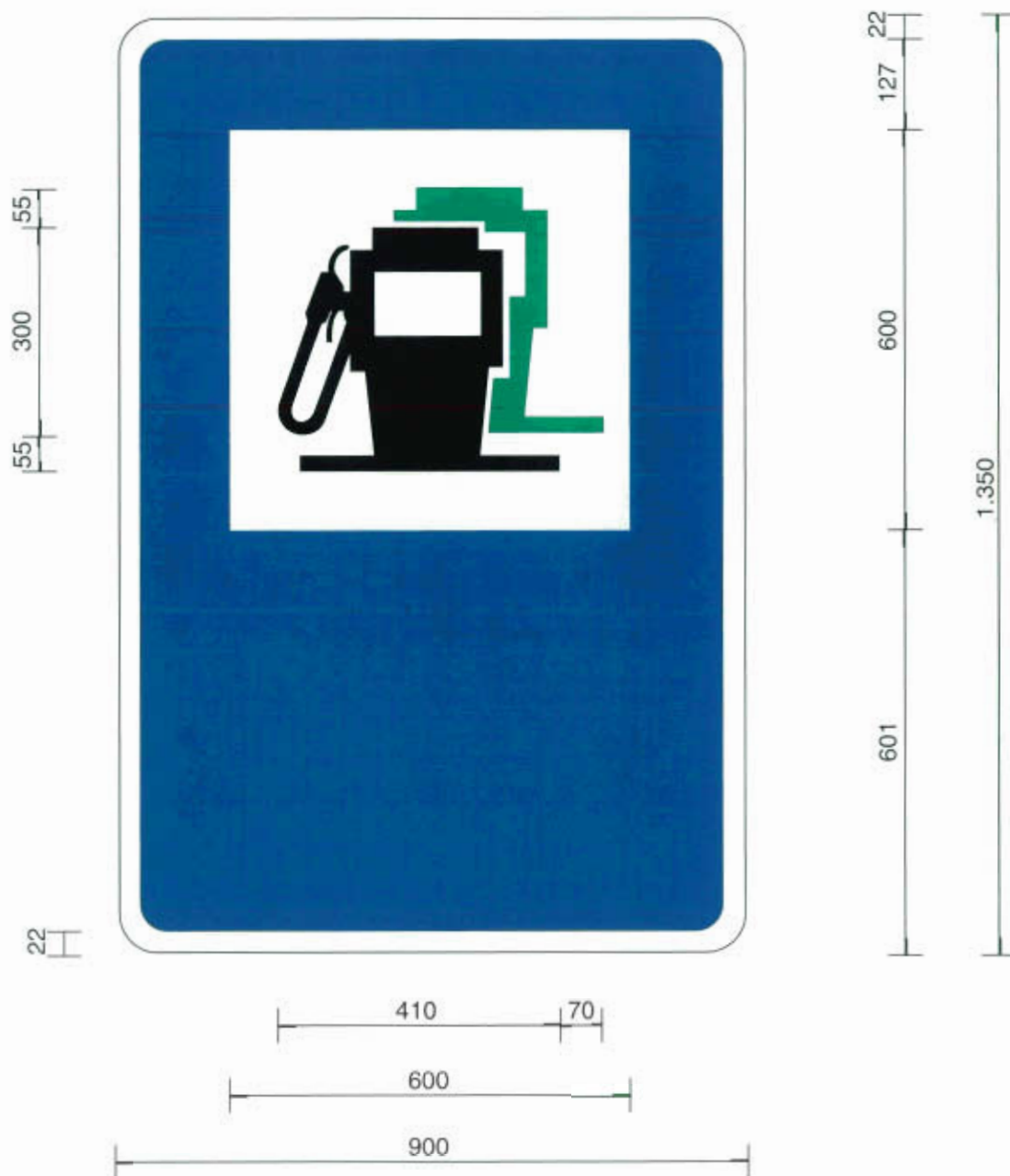

Surtidor de carburante con plomo y sin plomo

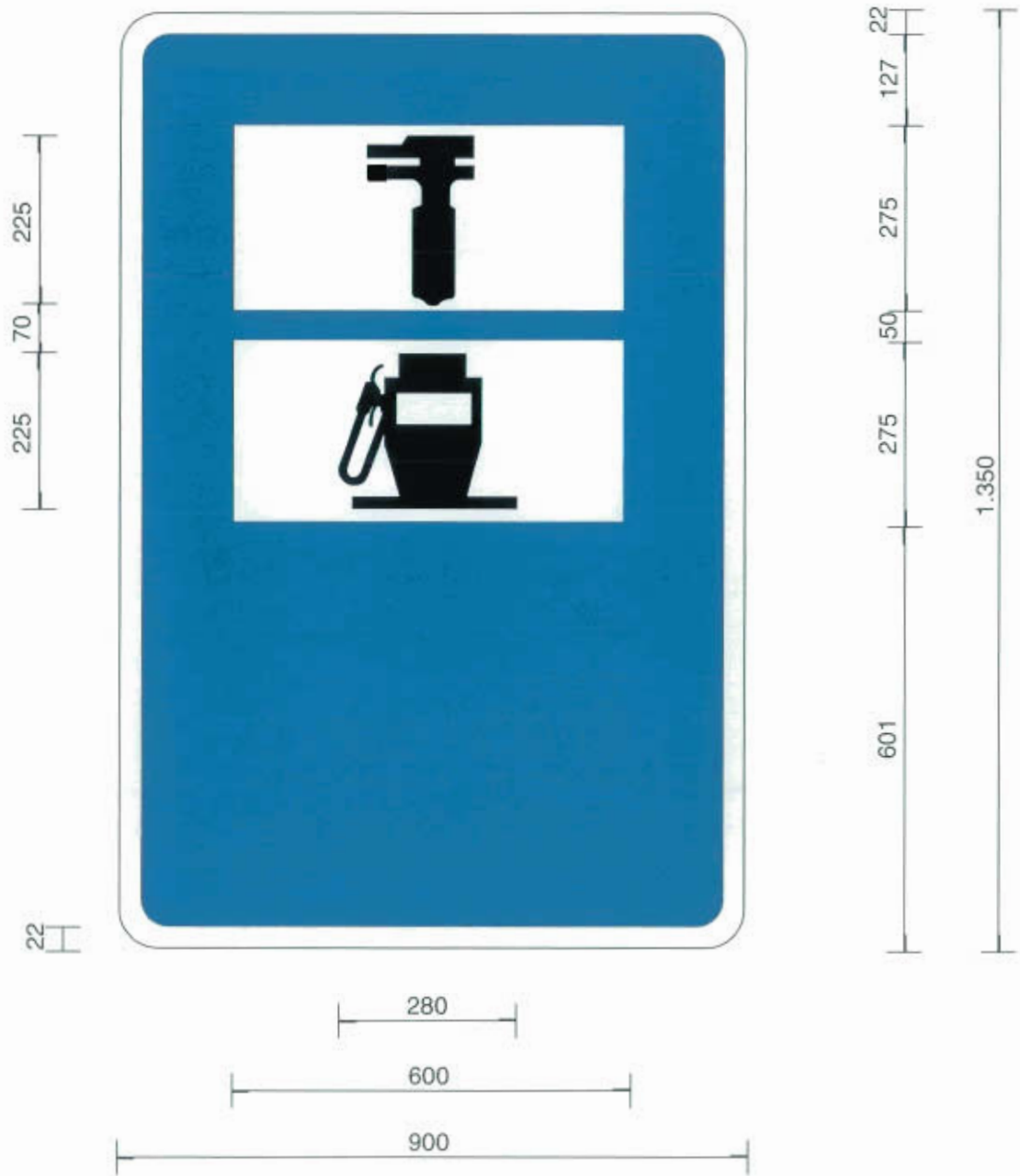

Taller de reparación y surtidor de carburante

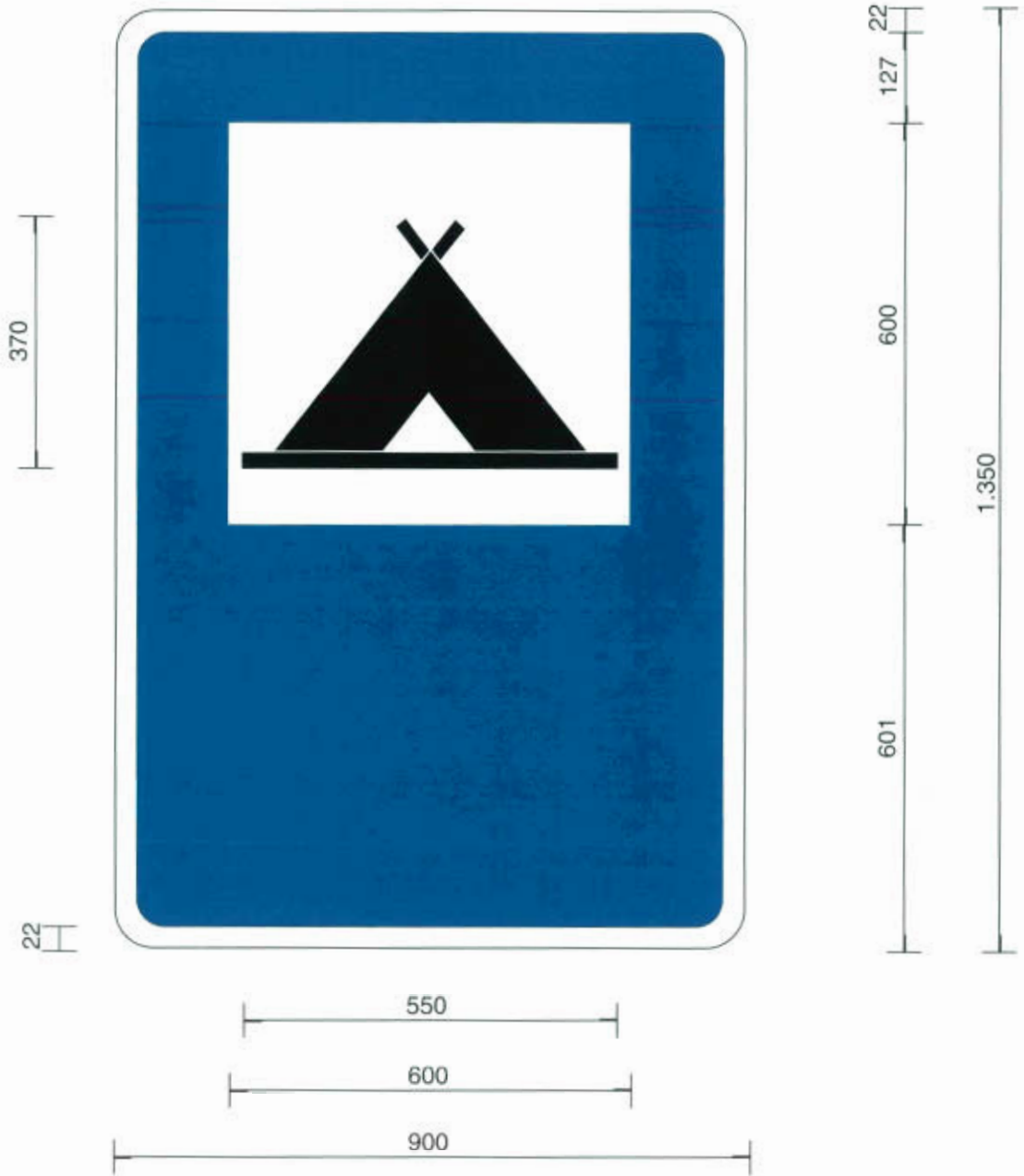

Campamento

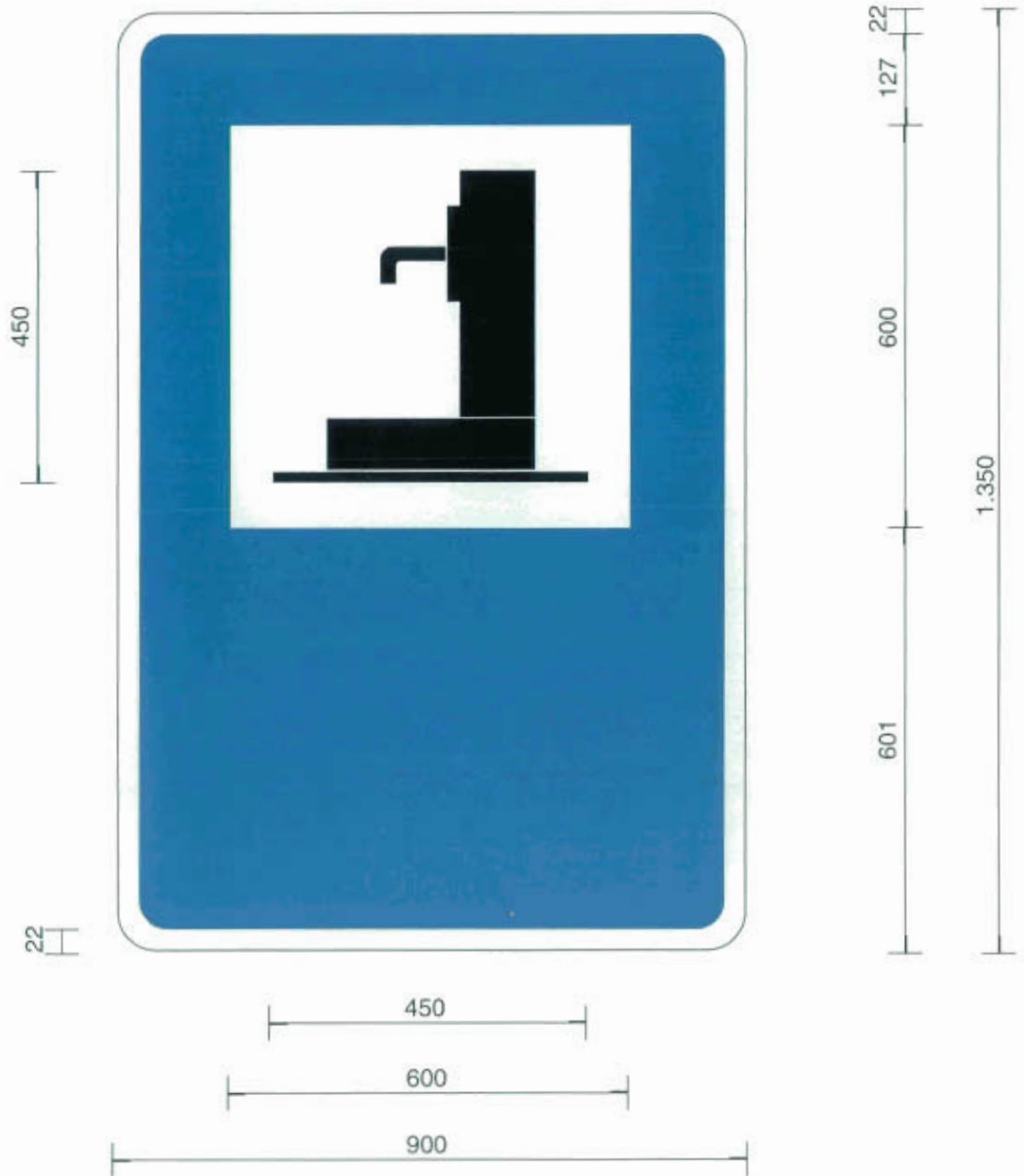

Agua

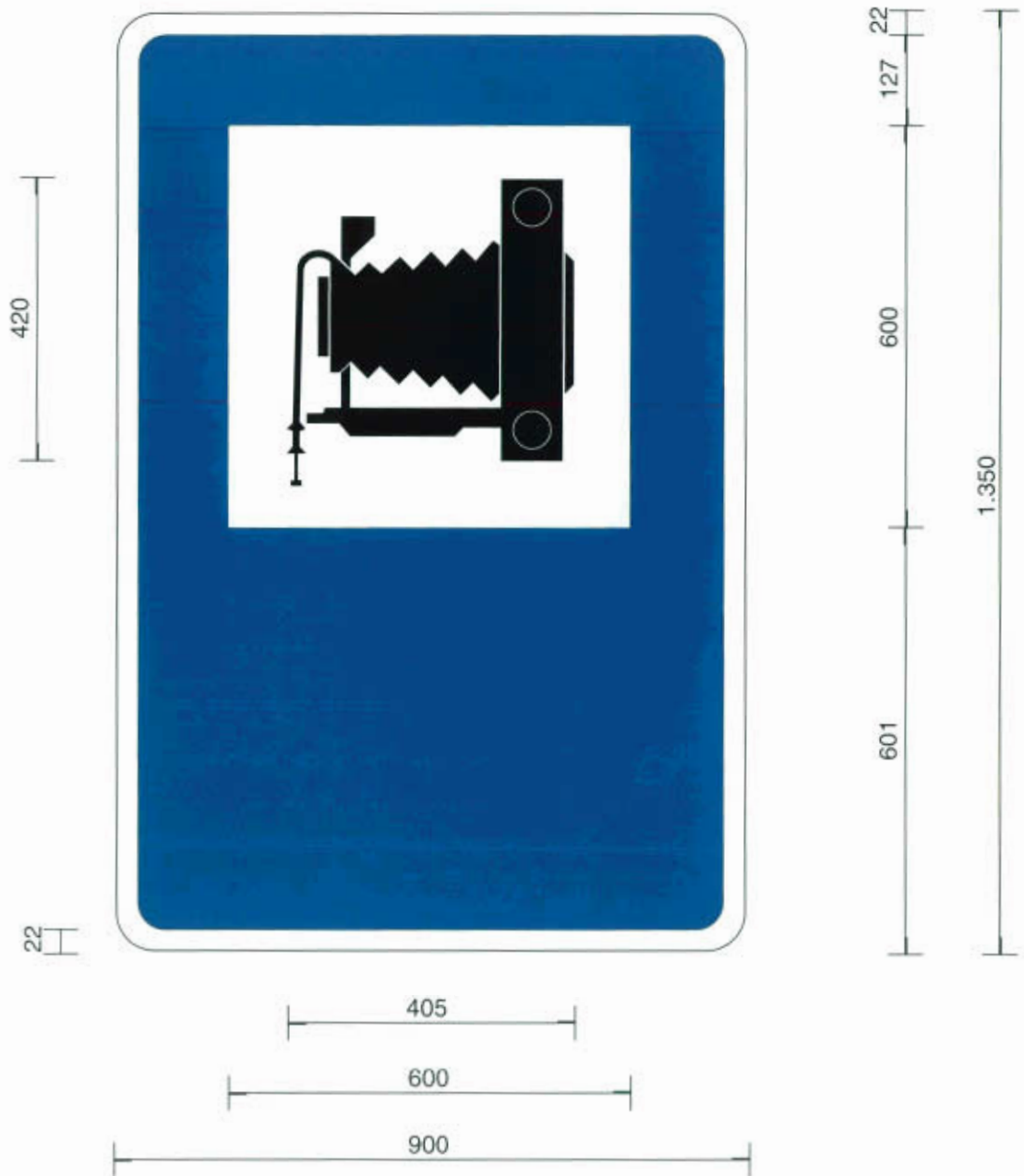

Lugar pintoresco

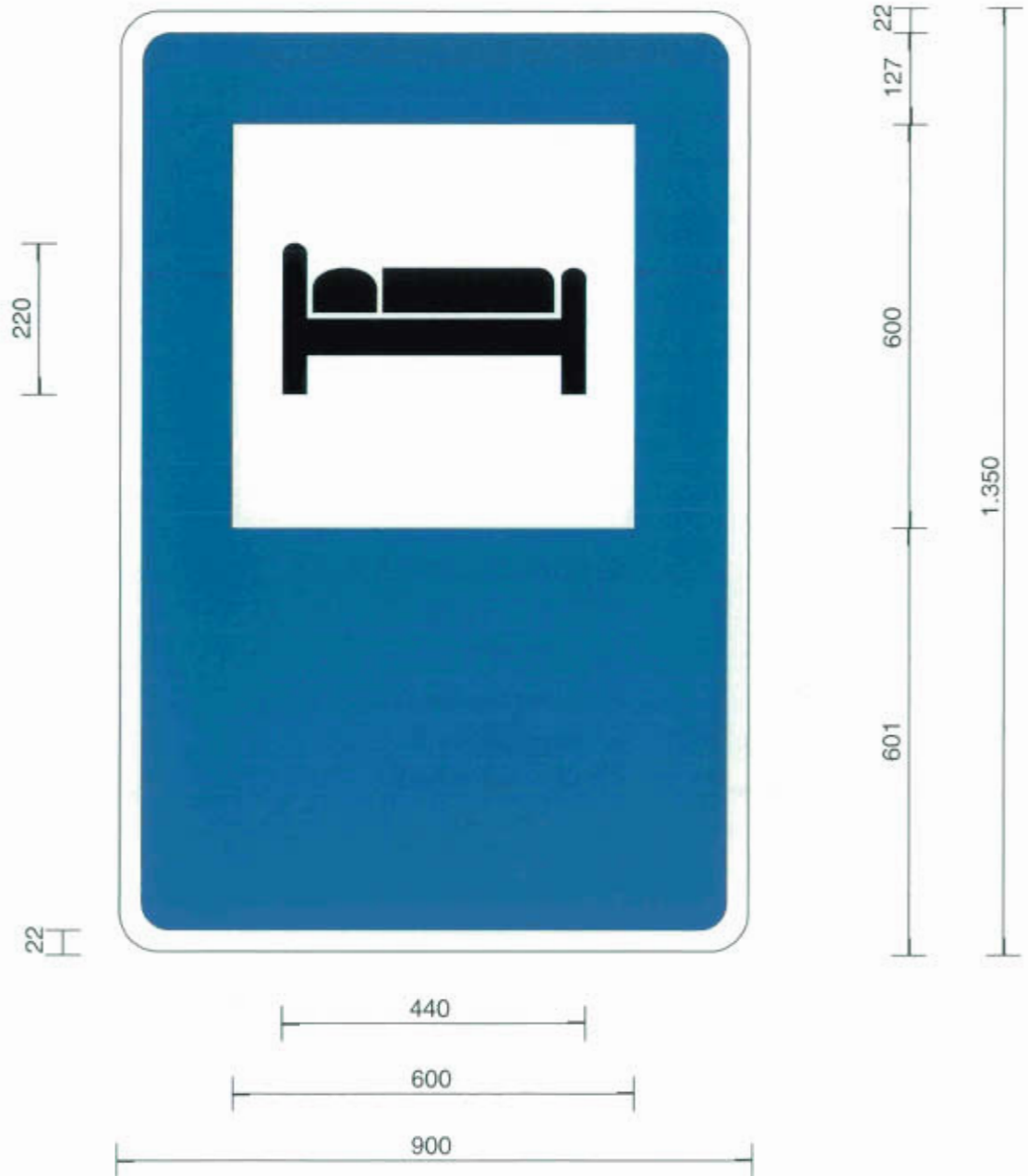

Hotel o motel

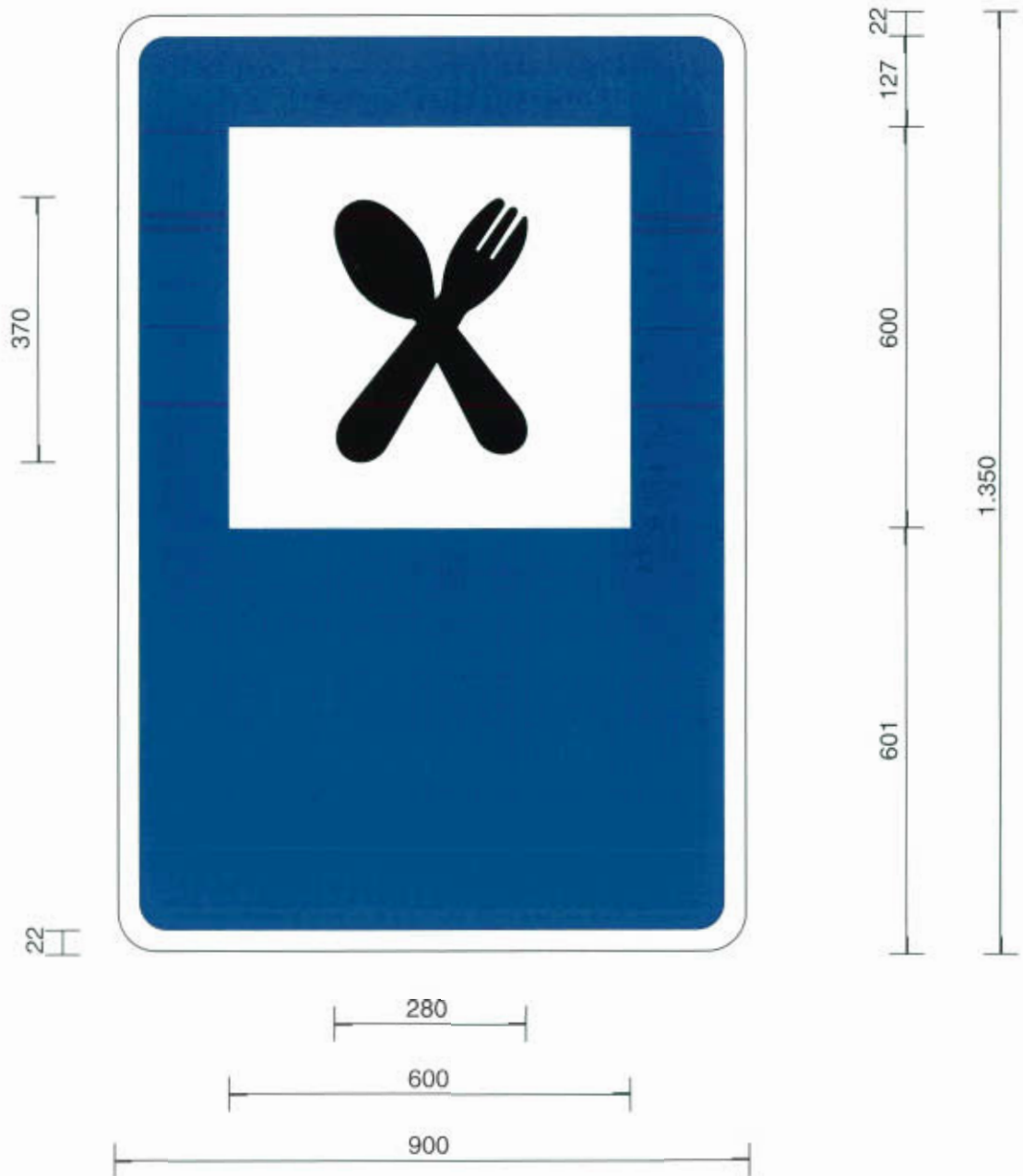

Restaurante



Cafetería

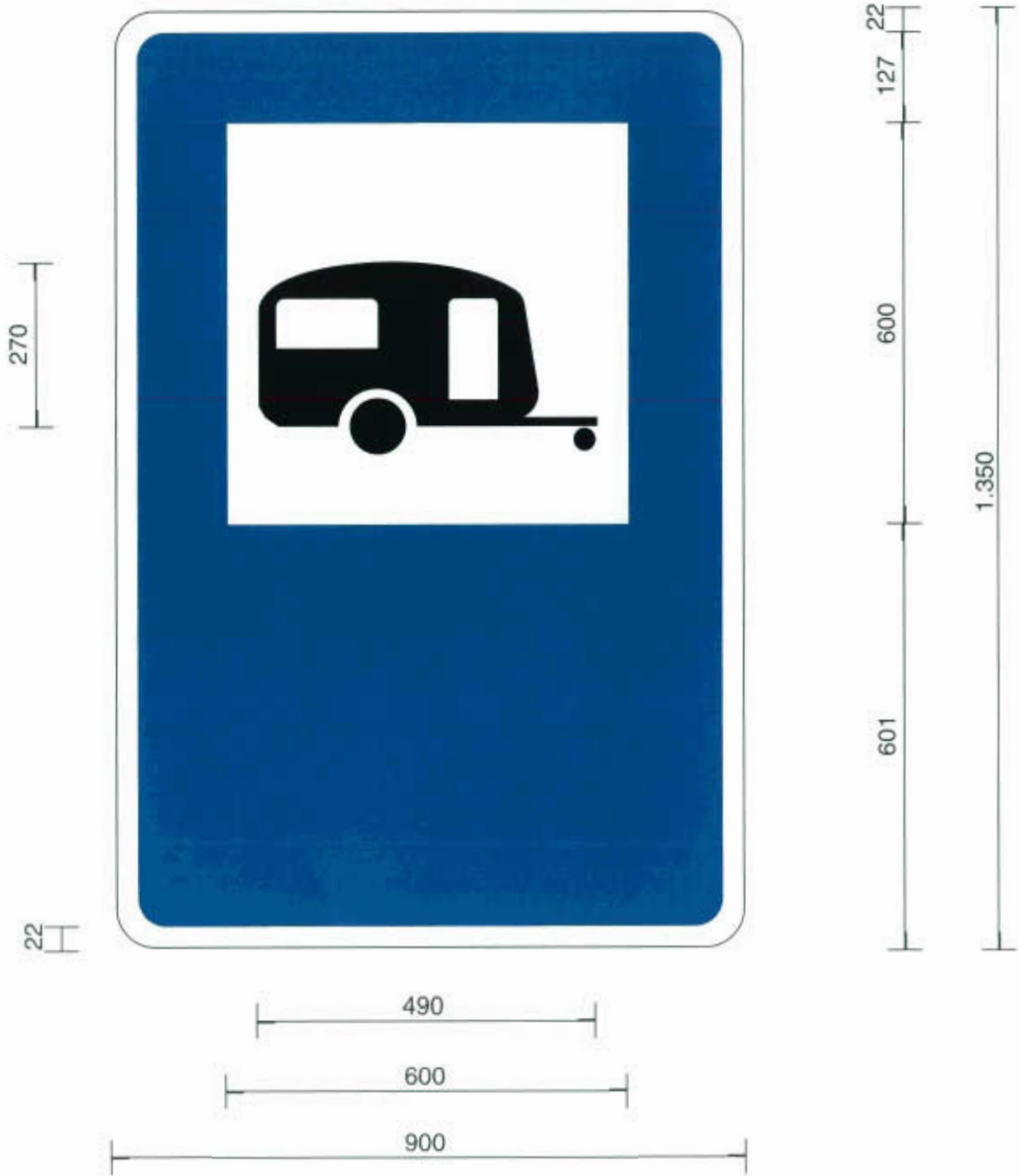

Terreno para remolques-vivienda

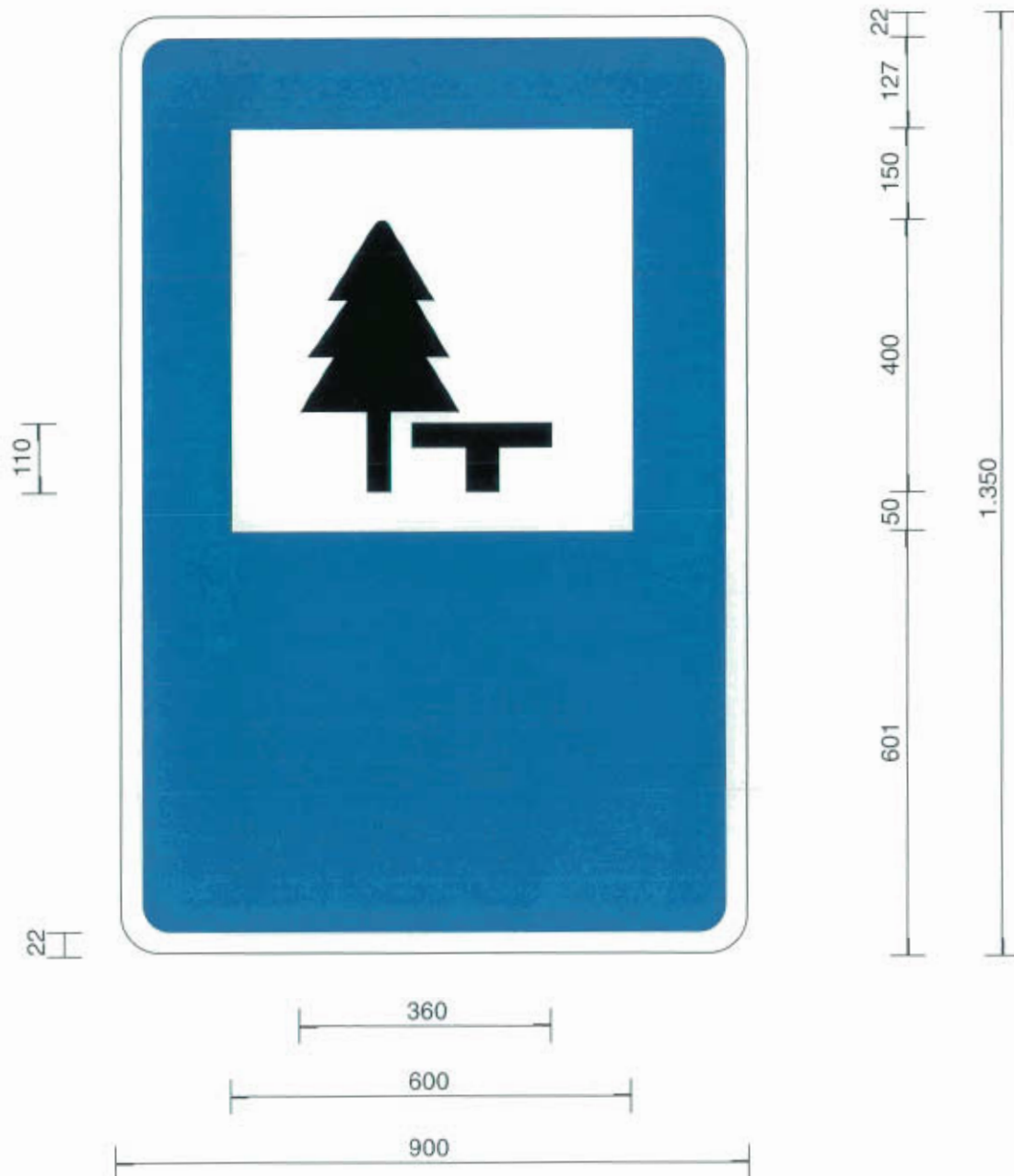

Merendero

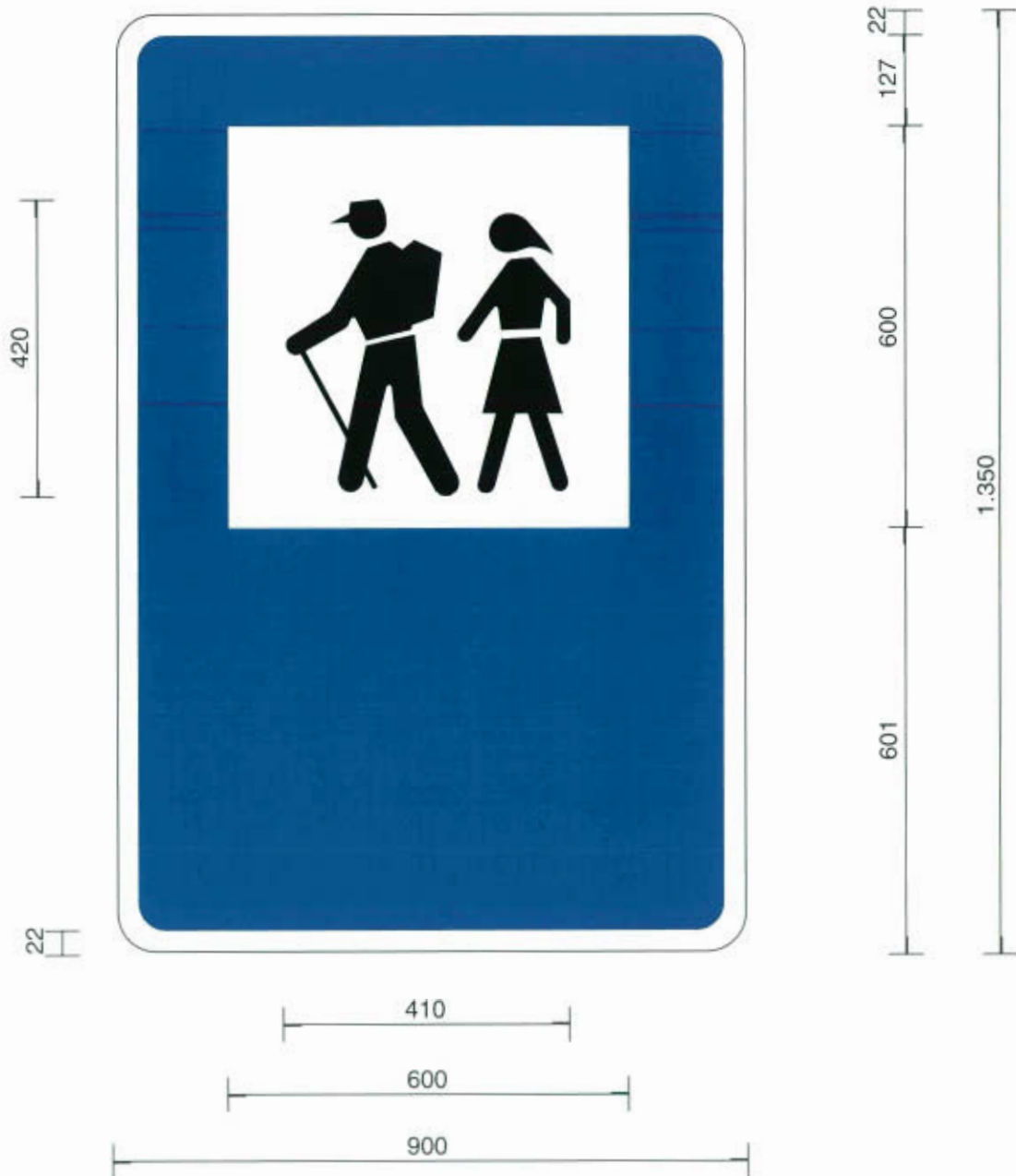

Punto de partida para excursiones a pie

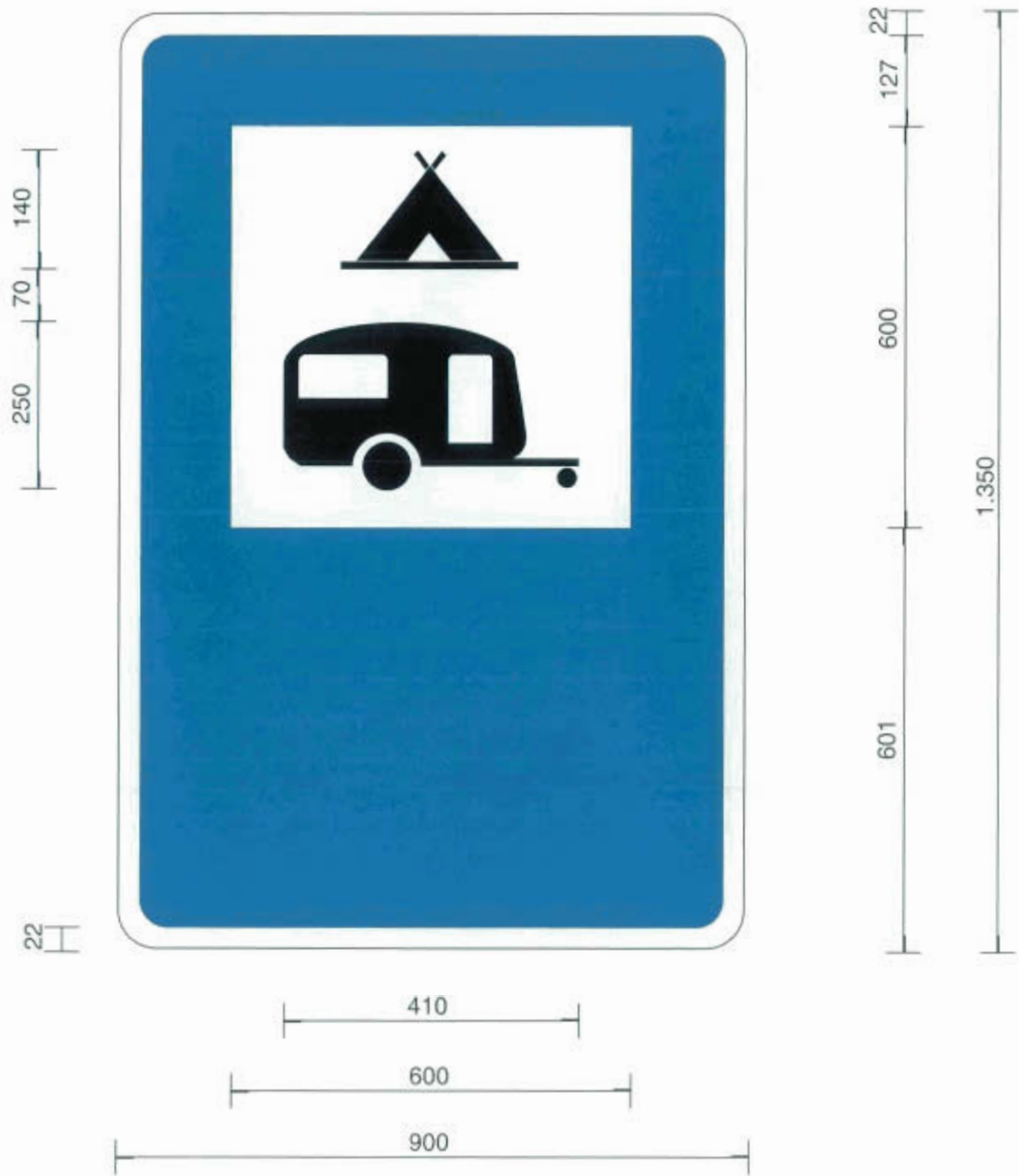

Campamento y terreno para remolques-vivienda

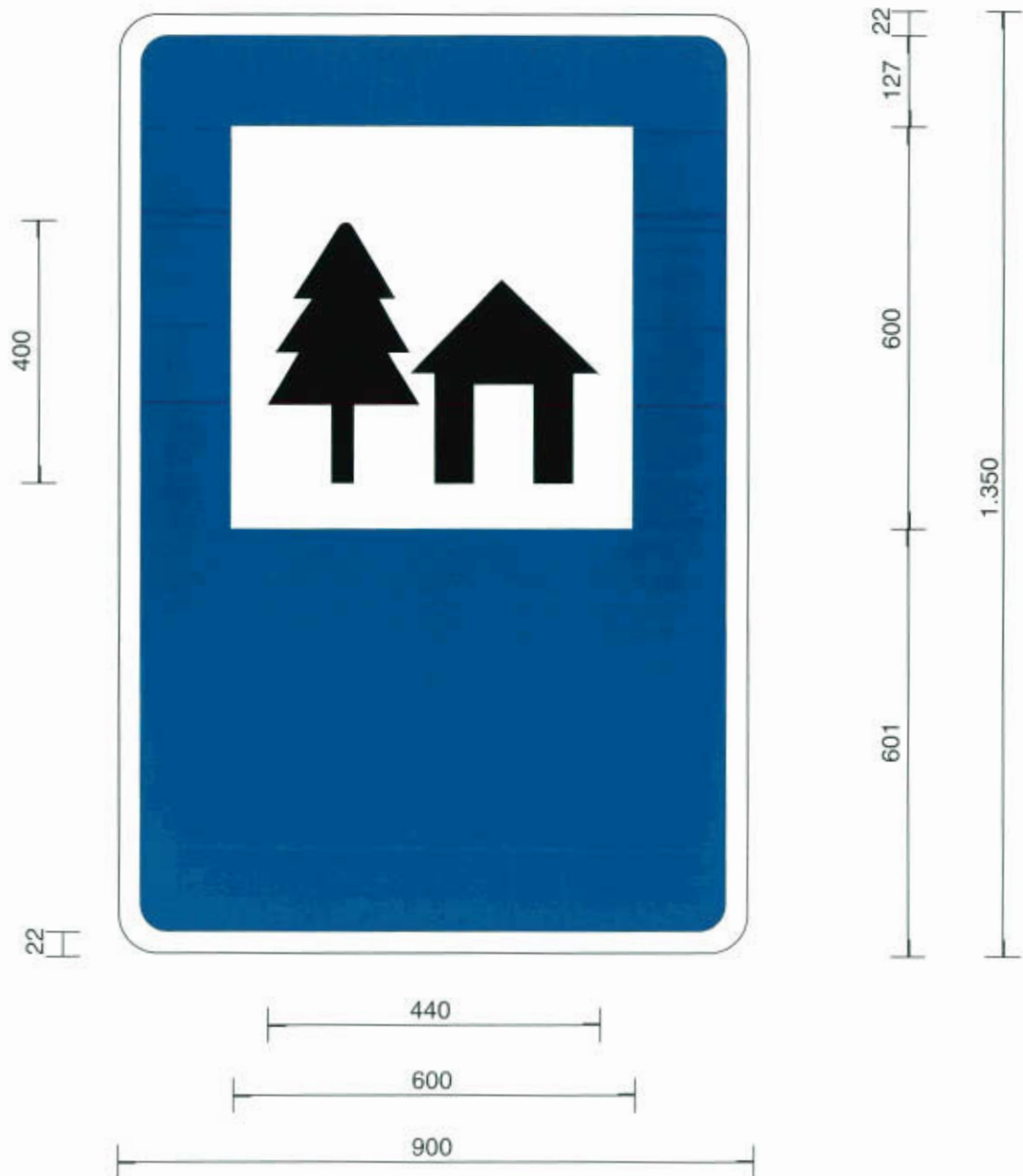

Albergue de juventud

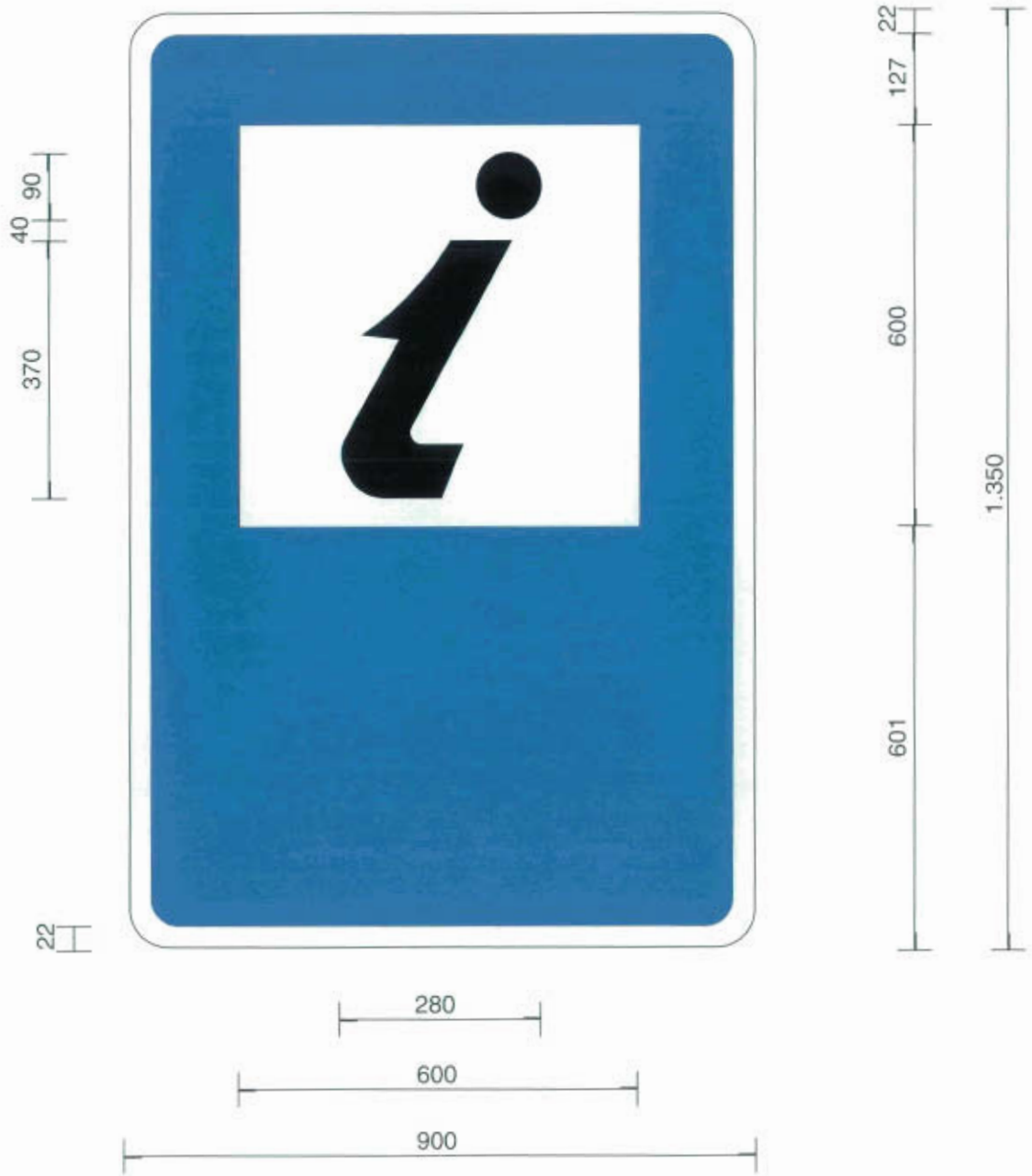

Información turística

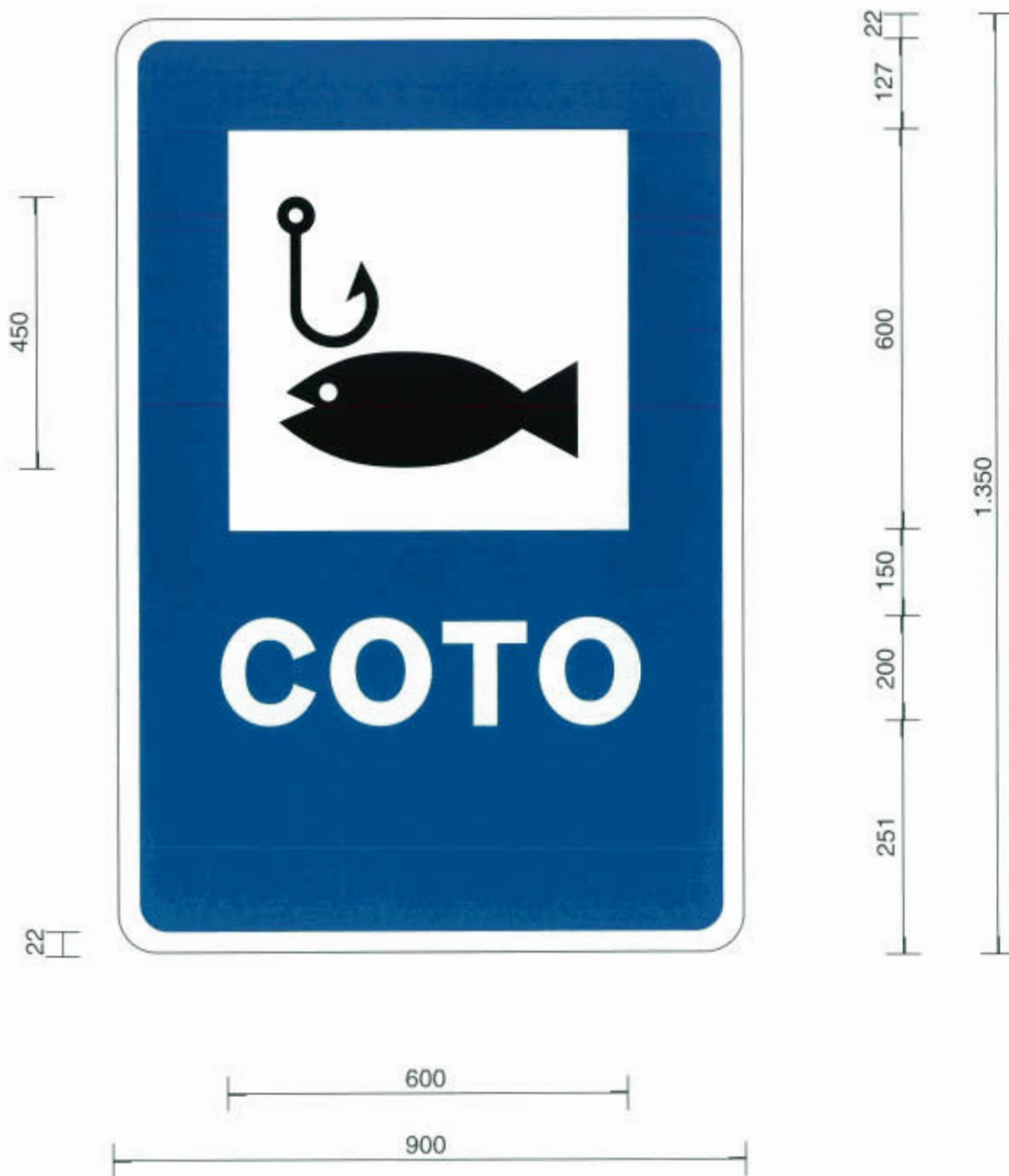

Coto de pesca



Parque nacional

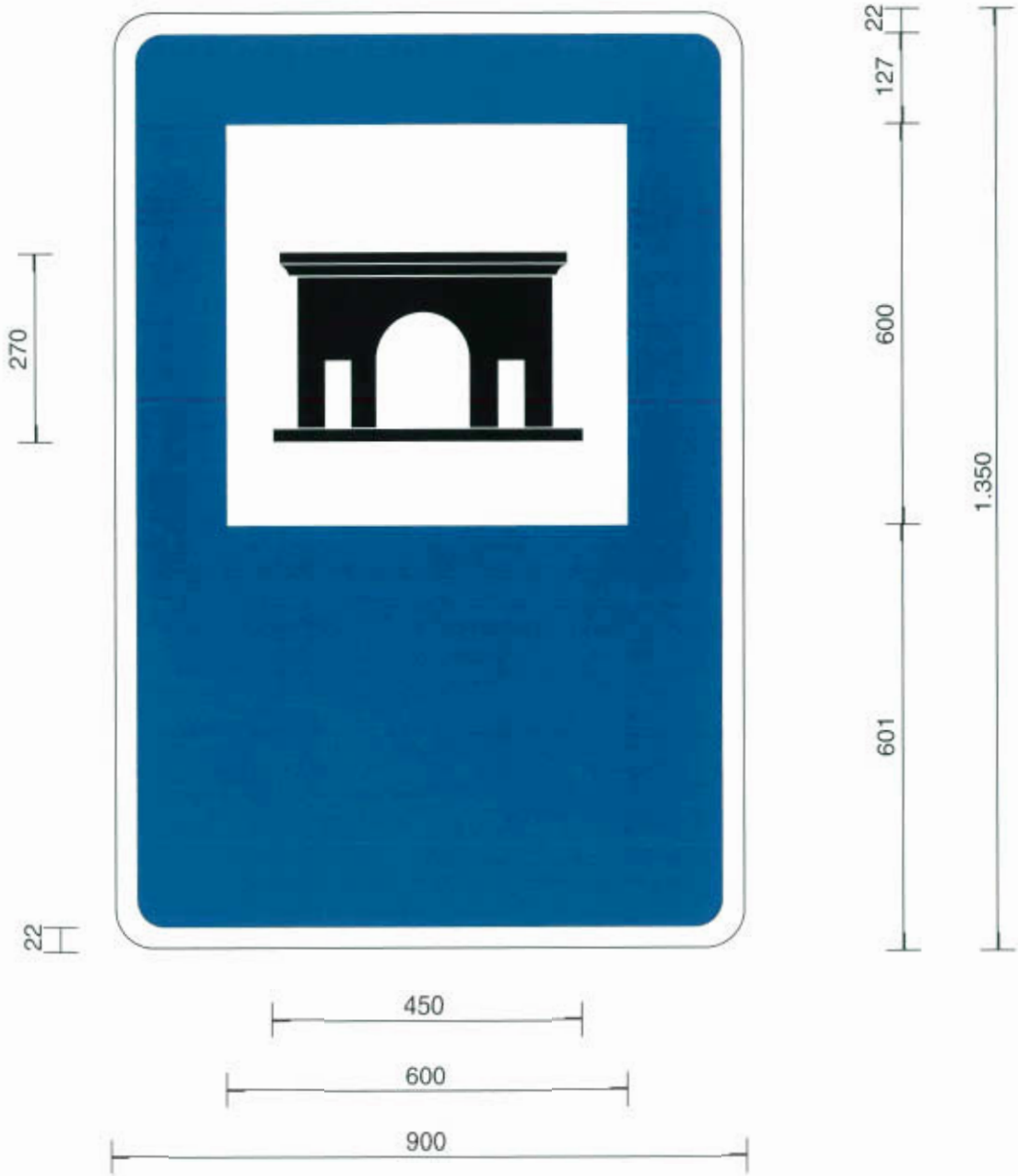

Monumento nacional

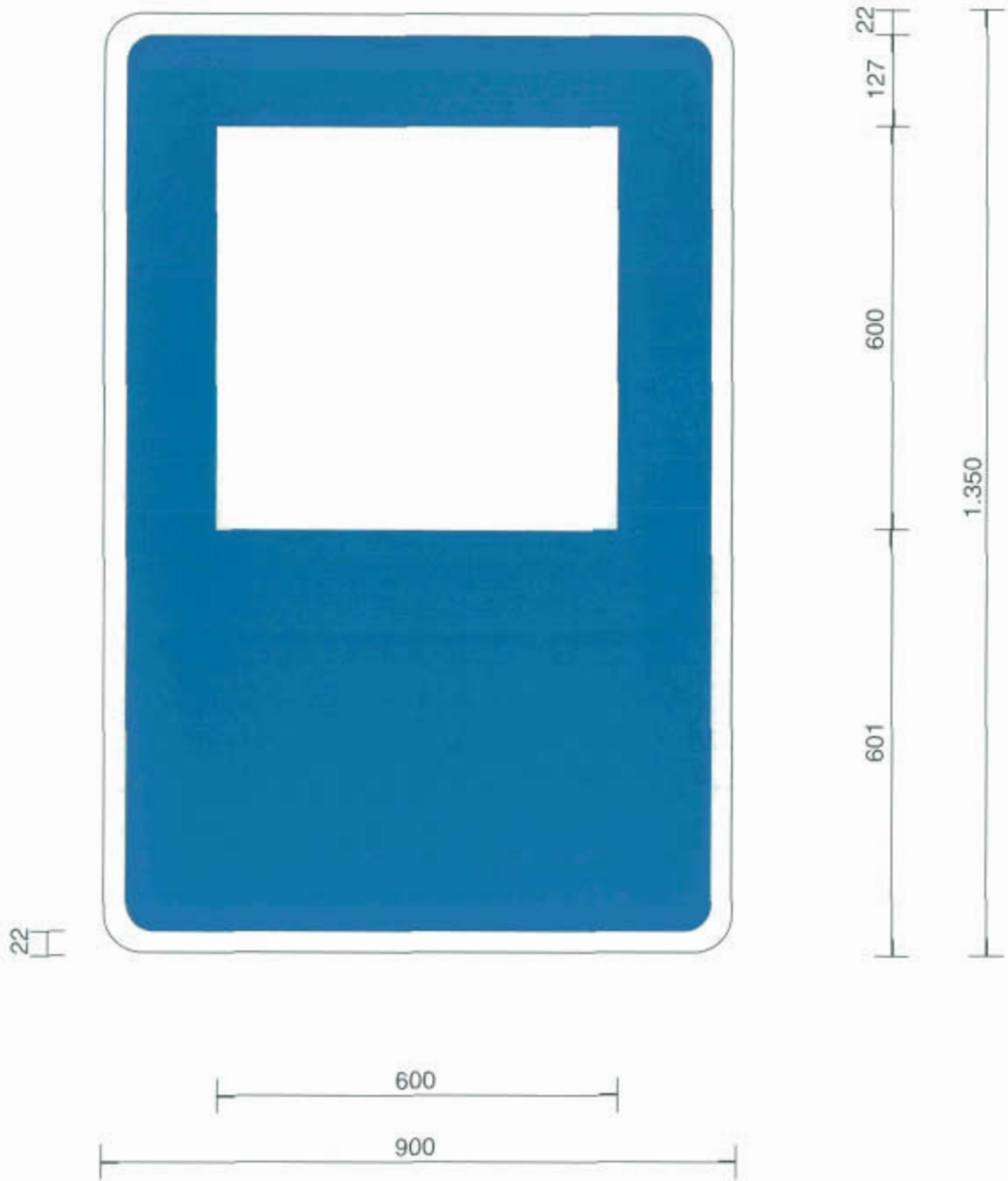

Otros servicios



Área de descanso

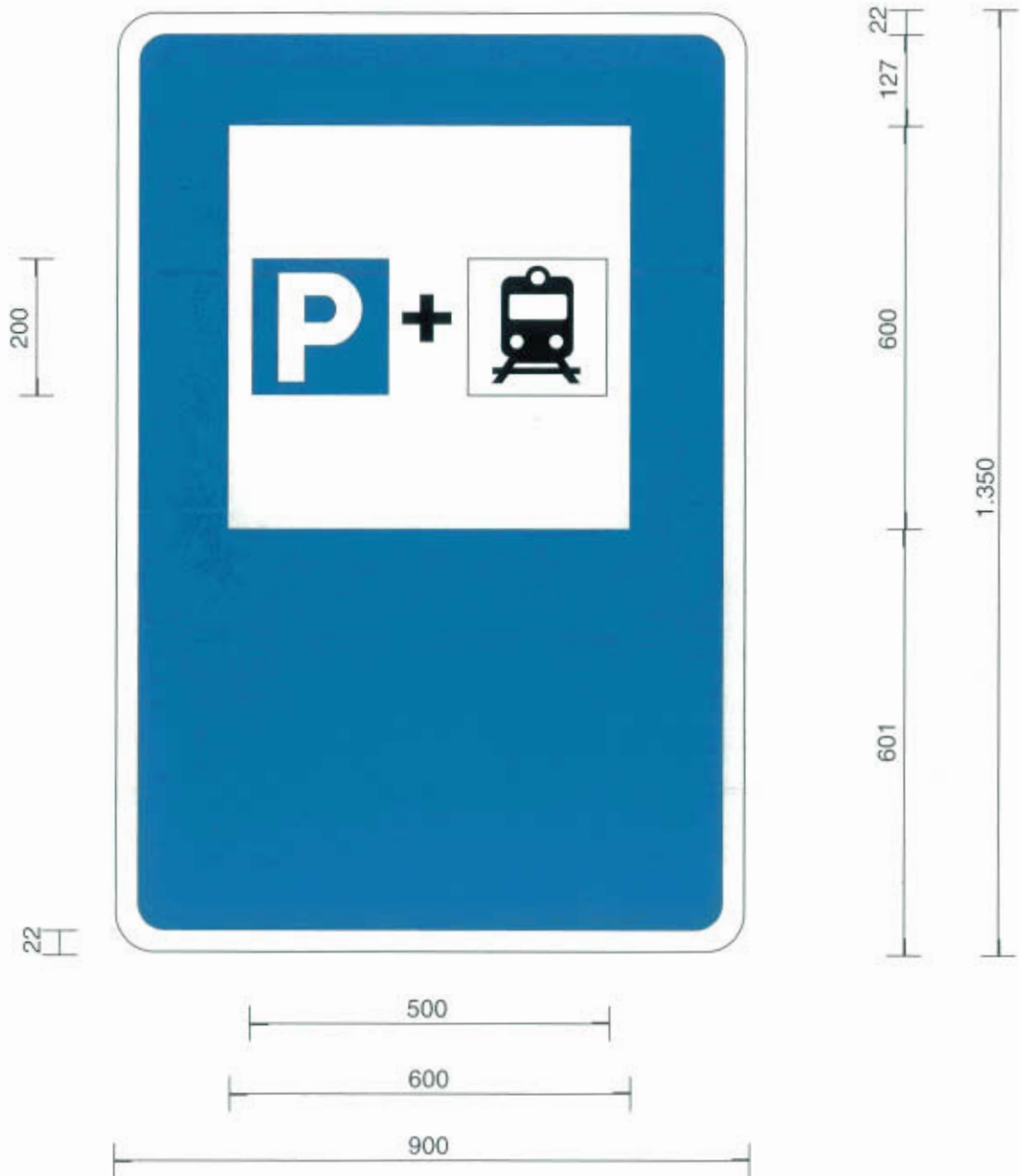

Estacionamiento para usuarios del ferrocarril



Estacionamiento para usuarios del ferrocarril subterráneo

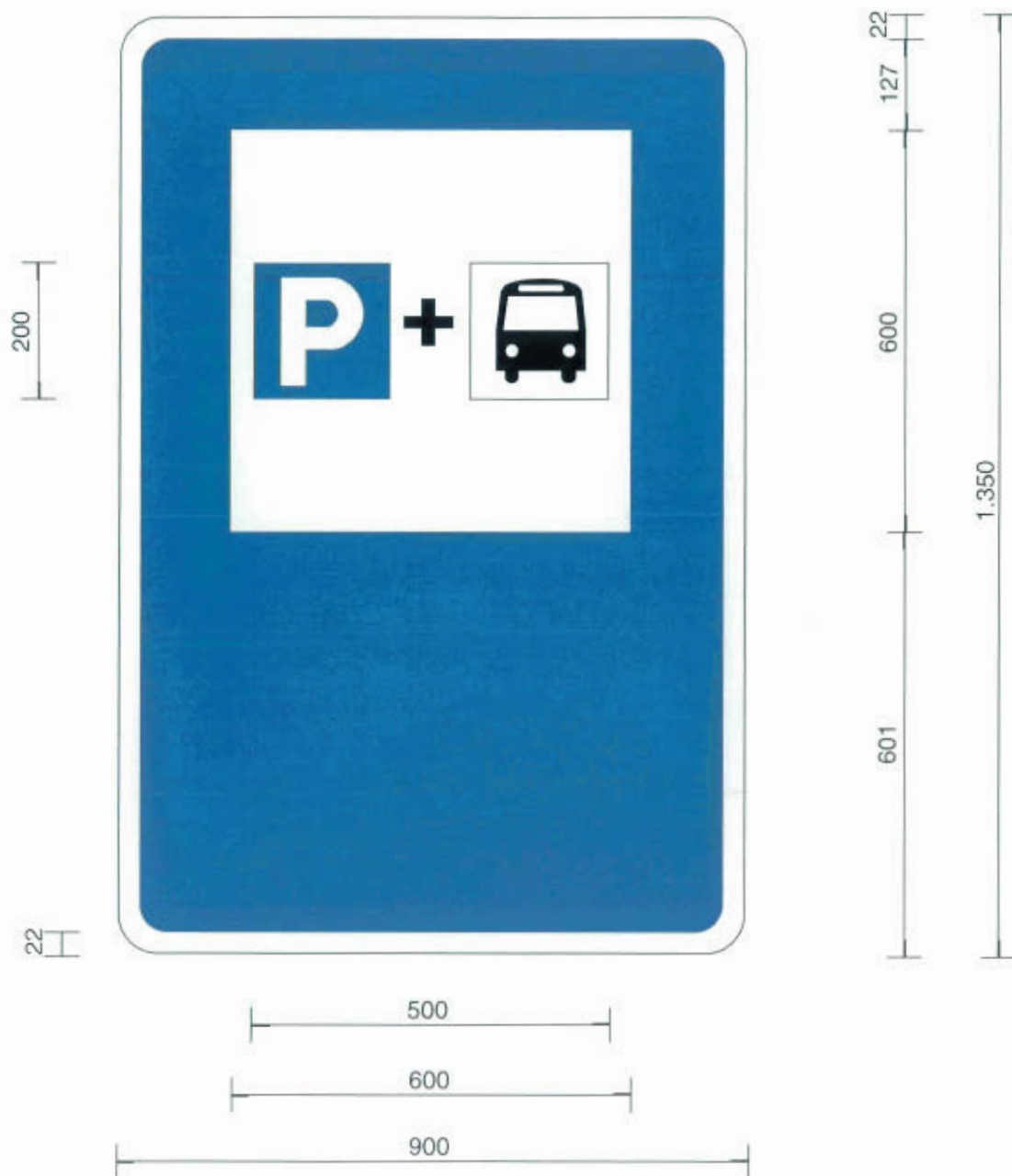

Estacionamiento para usuarios de autobús



Preseñalización de glorieta



Preseñalización de direcciones
hacia una carretera convencional



Preseñalización de direcciones hacia una vía rápida

INSTRUCCIÓN 8.1-I.C. Figura: 5



Preseñalización de direcciones hacia una vía rápida
y dirección propia

INSTRUCCIÓN 8.1-I.C. Figura: 5



Preseñalización de direcciones
hacia una autopista o una autovía

INSTRUCCIÓN 8.1-I.C. Figura: 5



Preseñalización de direcciones hacia una autopista
o una autovía y dirección propia

INSTRUCCIÓN 8.1-I.C. Figura: 5



Preseñalización de direcciones en una vía rápida
hacia una carretera convencional o vía rápida

INSTRUCCIÓN 8.1-I.C. Figuras: 62-63



Preseñalización de direcciones en una vía rápida
hacia una autopista o una autovía

INSTRUCCIÓN 8.1-I.C. Figuras: 62-63



**Preseñalización de direcciones en una autopista
o una autovía hacia cualquier carretera**



Preseñalización con señales sobre la calzada
en carretera convencional hacia carretera convencional

INSTRUCCIÓN 8.1-I.C. Figura: 4a



Preseñalización con señales sobre la calzada en carretera
convencional hacia carretera convencional y dirección propia

INSTRUCCIÓN 8.1-I.C. Figura: 3a



Preseñalización con señales sobre la calzada
en carretera convencional hacia vía rápida

INSTRUCCIÓN 8.1-I.C. Figura: 4a



Preseñalización con señales sobre la calzada
en carretera convencional hacia vía rápida y dirección propia

INSTRUCCIÓN 8.1-I.C. Figura: 3a



Preseñalización con señales sobre la calzada
en carretera convencional hacia autopista o autovía

INSTRUCCIÓN 8.1-I.C. Figura: 4a



Preseñalización con señales sobre la calzada en carretera
convencional hacia autopista o autovía y dirección propia

INSTRUCCIÓN 8.1-I.C. Figura: 3a



Preseñalización con señales sobre la calzada en vía rápida
hacia carretera convencional o vía rápida

INSTRUCCIÓN 8.1-I.C. Figura: 4a



Preseñalización con señales sobre la calzada en vía rápida
hacia carretera convencional o vía rápida y dirección propia

INSTRUCCIÓN 8.1-I.C. Figura: 3a



Preseñalización con señales sobre la calzada
en vía rápida hacia autopista o autovía

INSTRUCCIÓN 8.1-I.C. Figura: 4a



Preseñalización con señales sobre la calzada en vía rápida
hacia autopista o autovía y dirección propia

INSTRUCCIÓN 8.1-I.C. Figura: 3a



Preseñalización con señales sobre la calzada en autopista o autovía hacia cualquier carretera

INSTRUCCIÓN 8.1-I.C. Figura: 4a

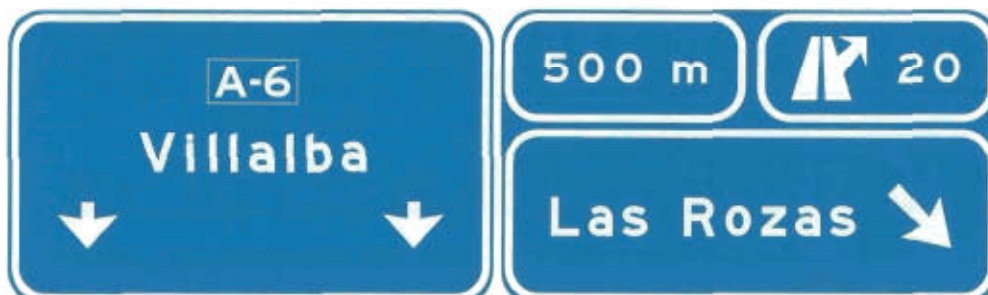

Preseñalización con señales sobre la calzada en autopista o autovía hacia cualquier carretera y dirección propia

INSTRUCCIÓN 8.1-I.C. Figuras: 3a-35-35a



Preseñalización en vía rápida de dos salidas muy próximas
hacia carretera convencional o vía rápida

INSTRUCCIÓN 8.1-I.C



Preseñalización en vía rápida de dos salidas muy próximas
hacia carretera convencional o vía rápida y dirección propia

INSTRUCCIÓN 8.1-I.C



Preseñalización en vía rápida de dos salidas muy próximas hacia autopista o autovía

INSTRUCCIÓN 8.1-I.C



Preseñalización en vía rápida de dos salidas muy próximas hacia autopista o autovía y dirección propia

INSTRUCCIÓN 8.1-I.C



Preseñalización en autopista o autovía de dos salidas muy próximas hacia cualquier carretera

INSTRUCCIÓN 8.1-I.C



Preseñalización en autopista o autovía de dos salidas muy próximas hacia cualquier carretera y dirección propia

INSTRUCCIÓN 8.1-I.C

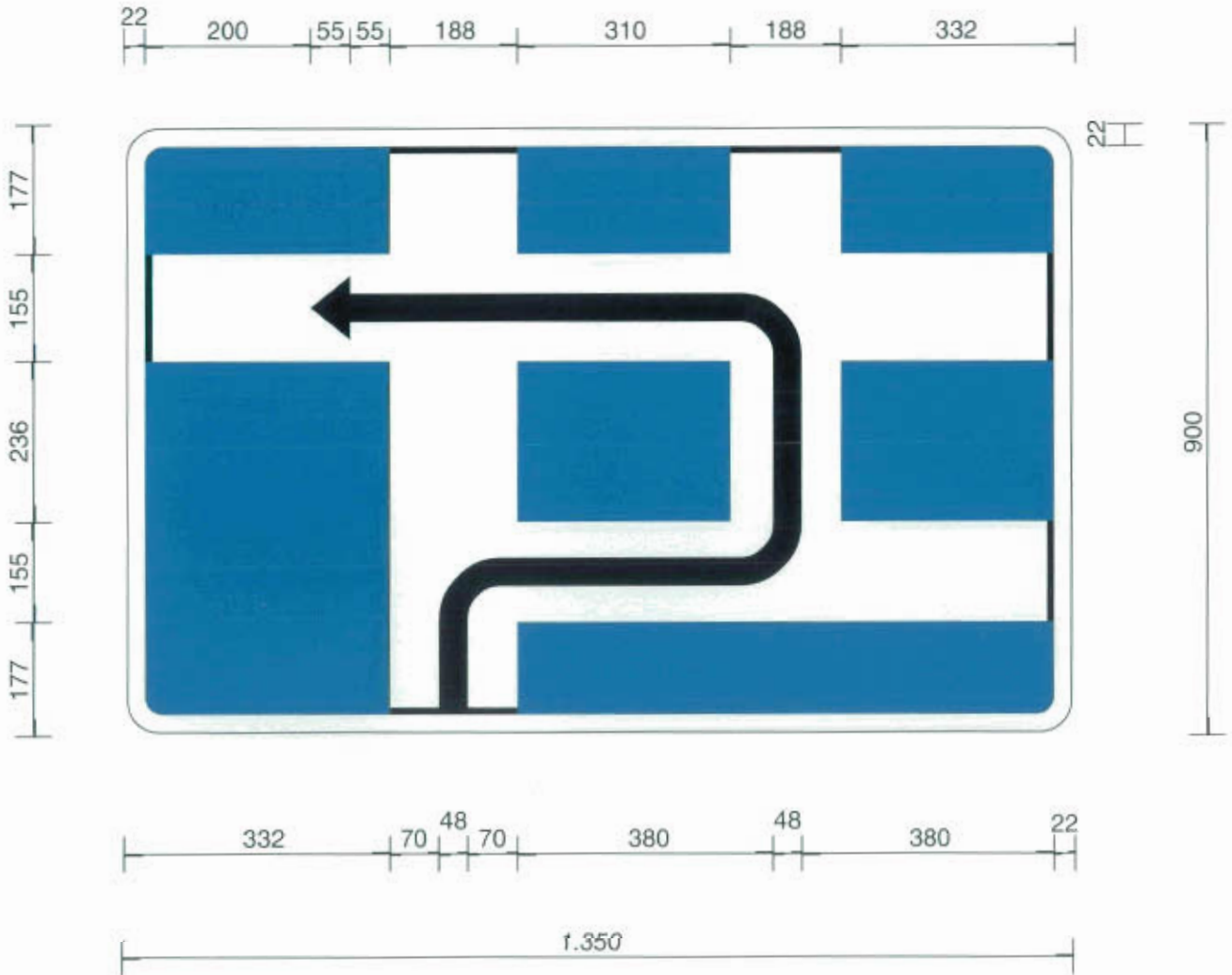

Preseñalización de itinerario

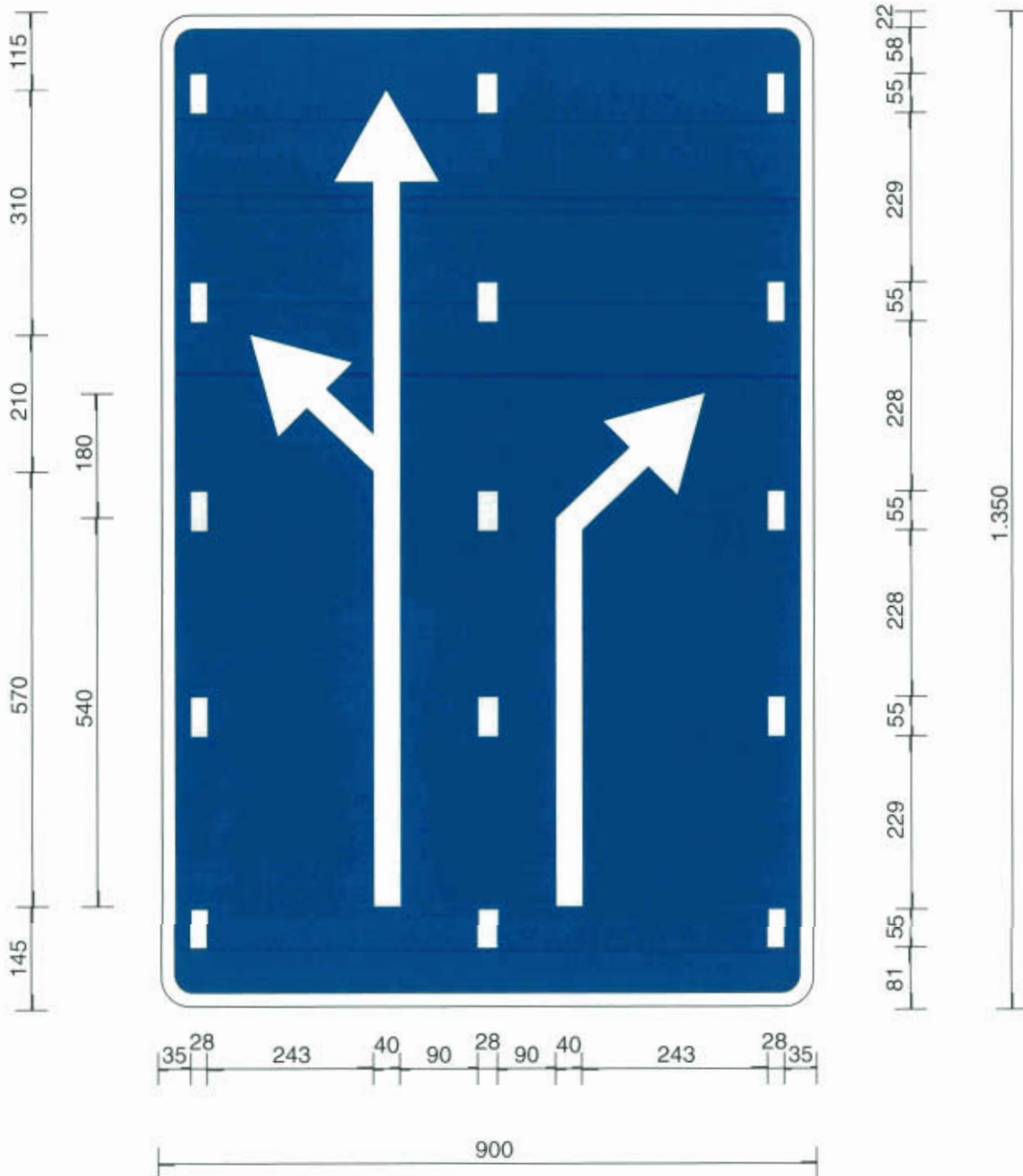

Preseñalización de carriles

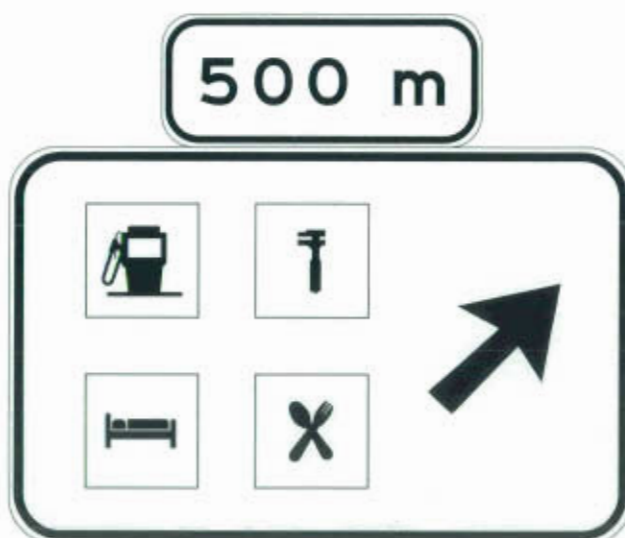

**Preseñalización en carretera convencional
de zona o área de servicios**

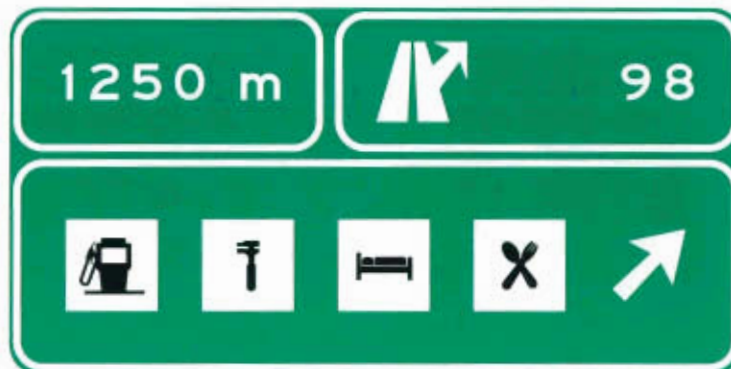

**Preseñalización en vía rápida de zona
o área de servicios, con salida compartida**



**Preseñalización en vía rápida de zona o área de servicios
con salida exclusiva**

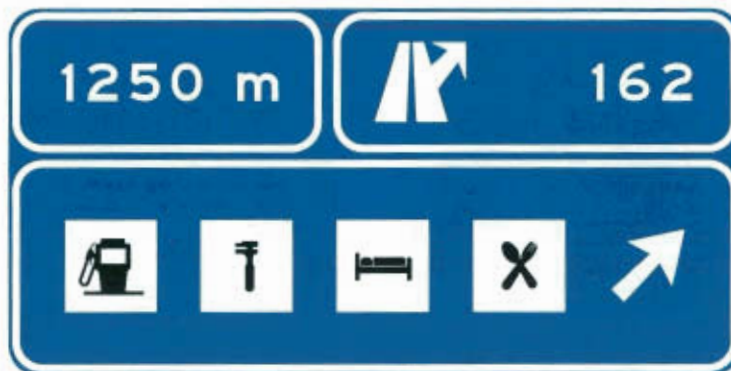

**Preseñalización en autopista o autovía de una zona
o área de servicios con salida compartida**

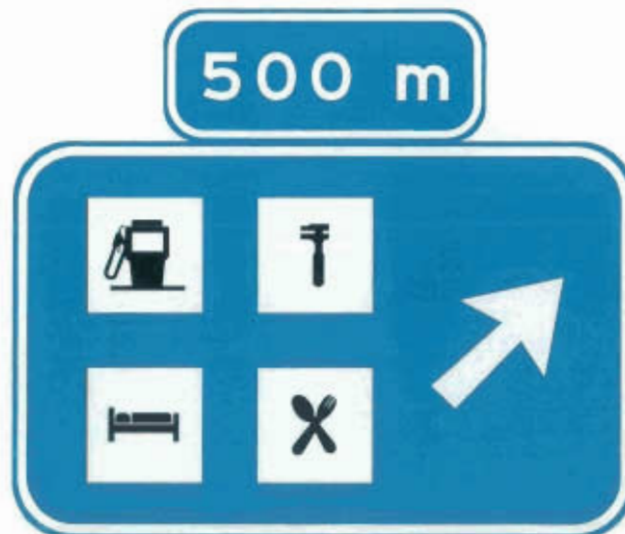

**Preseñalización en autopista o autovía de una zona
o área de servicios con salida exclusiva**

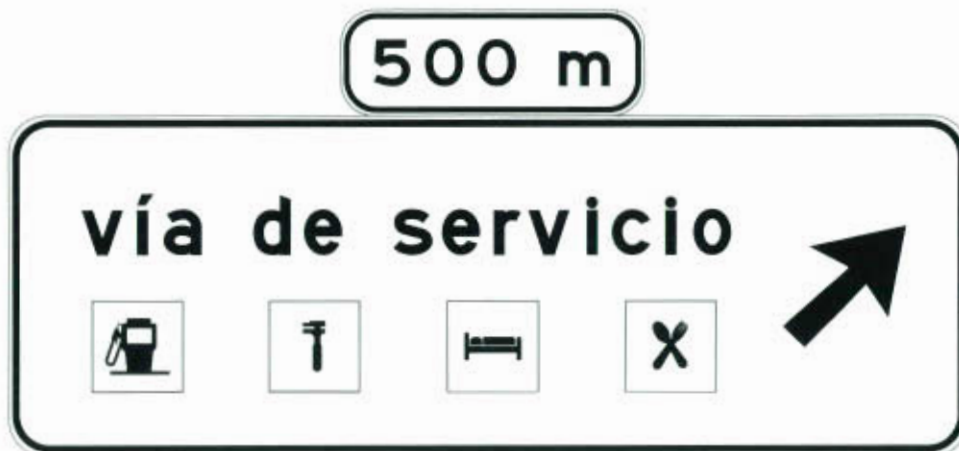

Preseñalización en carretera convencional
de una vía de servicio



Preseñalización en vía rápida de una vía de servicio,
con salida compartida

INSTRUCCIÓN 8.1-I.C. Figura: 63



Preseñalización en vía rápida de una vía de servicio,
con salida exclusiva

INSTRUCCIÓN 8.1-I.C. Figura: 64



Preseñalización en autopista o autovía
de una vía de servicio, con salida compartida

INSTRUCCIÓN 8.1-I.C. Figura: 63



Preseñalización en autopista o autovía
de una vía de servicio, con salida exclusiva

INSTRUCCIÓN 8.1-I.C. Figura: 64

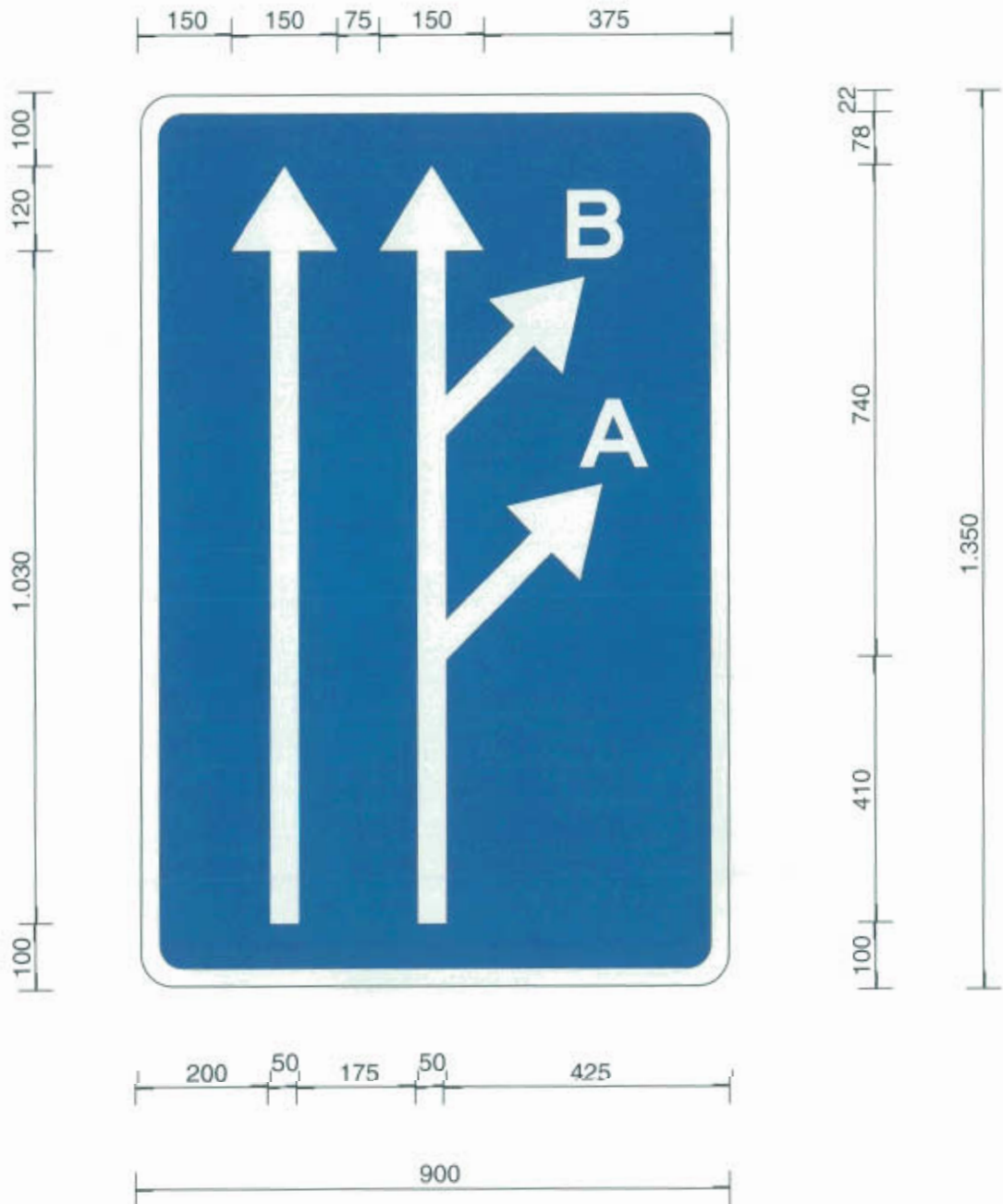

Preseñalización de dos salidas muy próximas



Poblaciones de un itinerario por carretera convencional

INSTRUCCIÓN 8.1-I.C. Figuras: 2-13a-19-24-25

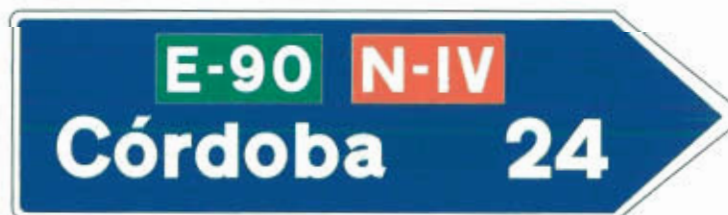

Poblaciones de un itinerario por autopista o autovía

INSTRUCCIÓN 8.1-I.C. Figura: 14



Poblaciones en un itinerario por vía rápida

INSTRUCCIÓN 8.1-I.C. Figura: 14



Poblaciones de varios itinerarios

INSTRUCCIÓN 8.1-I.C



Lugares de interés por carretera convencional

INSTRUCCIÓN 8.1-I.C



Lugares de interés por autopista o autovía

INSTRUCCIÓN 8.1-I.C



Lugares de interés por vía rápida

INSTRUCCIÓN 8.1-I.C



**Señales de destino de salida inmediata
hacia carretera convencional**

INSTRUCCIÓN 8.1-I.C. Figuras: 35b-35d-36-36a-62-63



**Señales de destino de salida inmediata
hacia autopista o autovía**

INSTRUCCIÓN 8.1-I.C. Figuras: 62-63



Señales de destino de salida inmediata hacia vía rápida

INSTRUCCIÓN 8.1-I.C. Figuras: 62-63



**Señales de destino de salida inmediata hacia una zona,
área o vía de servicios con salida exclusiva**

INSTRUCCIÓN 8.1-I.C. Figuras: 60-61-64



**Señales de destino de salida inmediata hacia una zona, área o vía
de servicios, con salida compartida hacia una carretera convencional**

INSTRUCCIÓN 8.1-I.C. Figuras: 62-63



Señales de destino de salida inmediata hacia una zona, área o vía de servicios, con salida compartida hacia una vía rápida

INSTRUCCIÓN 8.1-I.C. Figuras: 62-63



Señales de destino de salida inmediata hacia una zona, área o vía de servicio, con salida compartida hacia una autopista o autovía

INSTRUCCIÓN 8.1-I.C. Figuras: 62-63



Señal de destino en desvío



Señal sobre la calzada, en carretera convencional.
Salida inmediata hacia carretera convencional

INSTRUCCIÓN 8.1-I.C. Figura: 4



Señal sobre la calzada en autopista, autovía y vía rápida.
Salida inmediata hacia carretera convencional

INSTRUCCIÓN 8.1-I.C. Figuras: 62-63



Señal sobre la calzada, en carretera convencional.
Salida inmediata hacia vía rápida

INSTRUCCIÓN 8.1-I.C. Figura: 4



Señal sobre la calzada, en autopista, autovía y vía rápida.
Salida inmediata hacia vía rápida

INSTRUCCIÓN 8.1-I.C. Figuras: 62-63



Señal sobre la calzada, en carretera convencional.
Salida inmediata hacia autopista o autovía

INSTRUCCIÓN 8.1-I.C. Figura: 4



Señal sobre la calzada, en autopista, autovía y vía rápida.
Salida inmediata hacia autopista o autovía

INSTRUCCIÓN 8.1-I.C. Figuras: 62-63



Señales sobre la calzada en carretera convencional.
Salida inmediata hacia carretera convencional y dirección propia



Señales sobre la calzada, en carretera convencional.
Salida inmediata hacia vía rápida y dirección propia



Señales sobre la calzada en carretera convencional.
Salida inmediata hacia autopista o autovía y dirección propia



Señales sobre la calzada en vía rápida. Salida inmediata
hacia carretera convencional y dirección propia



**Señales sobre la calzada en vía rápida.
Salida inmediata hacia vía rápida y dirección propia**



Señales sobre la calzada en vía rápida.
Salida inmediata hacia autopista o autovía y dirección propia



**Señales sobre la calzada en autopista o autovía.
Salida inmediata hacia carretera convencional y dirección propia**



Señales sobre la calzada en autopista o autovía.
Salida inmediata hacia vía rápida y dirección propia



**Señales sobre la calzada en autopista o autovía.
Salida hacia autopista o autovía y dirección propia**



Señales sobre la calzada en vía rápida. Dos salidas inmediatas muy próximas hacia carretera convencional y dirección propia



Señales sobre la calzada en vía rápida.

Dos salidas inmediatas muy próximas hacia vía rápida y dirección propia



Señales sobre la calzada en vía rápida. Dos salidas inmediatas muy próximas hacia autopista o autovía y dirección propia



Señales sobre la calzada en autopista o autovía. Dos salidas inmediatas muy próximas hacia carretera convencional y dirección propia



Señales sobre la calzada en autopista o autovía. Dos salidas inmediatas muy próximas hacia vía rápida y dirección propia



Señales sobre la calzada en autopista o autovía. Dos salidas inmediatas muy próximas hacia autopista o autovía y dirección propia

E-4

Itinerario europeo

INSTRUCCIÓN 8.1-I.C. Figuras: 3-3a-4-4a-5-14-24-29-31

A-28

Autopista

INSTRUCCIÓN 8.1-I.C. Figuras: 3-3a-4-4a-5-29-31-32

N-401

Carretera de la R.I.G.E.

INSTRUCCIÓN 8.1-I.C. Figuras: 3-3a-4-4a-5-14-16-18-19-24-25-32-35-35a-35b-35d-62-63

C-607

Carretera autonómica primer nivel

INSTRUCCIÓN 8.1-I.C

C-170

Carretera autonómica segundo nivel

INSTRUCCIÓN 8.1-I.C

C-241

Carretera autonómica tercer nivel

INSTRUCCIÓN 8.1-I.C



Desvío

**LOS CORRALES
DE BUELNA**

Entrada a poblado

INSTRUCCIÓN 8.1-I.C. Figuras: 5a-5b-30-33-47-48

**LOS CORRALES
DE BUELNA**

Fin de poblado

INSTRUCCIÓN 8.1-I.C. Figura: 49

puerto de
Navacerrada 1700 m

Situación de punto característico de la vía

INSTRUCCIÓN 8.1-I.C

canal de
Castilla

Situación de punto característico fuera de la vía

INSTRUCCIÓN 8.1-I.C



Situación de límite de provincia



Situación de límite de comunidad autónoma



Situación de límite de comunidad autónoma y provincia



Hito kilométrico en autopista



Hito kilométrico en autopista e itinerario europeo



**Hito kilométrico en autovía, vía rápida
o carretera convencional**



Hito kilométrico en itinerario europeo

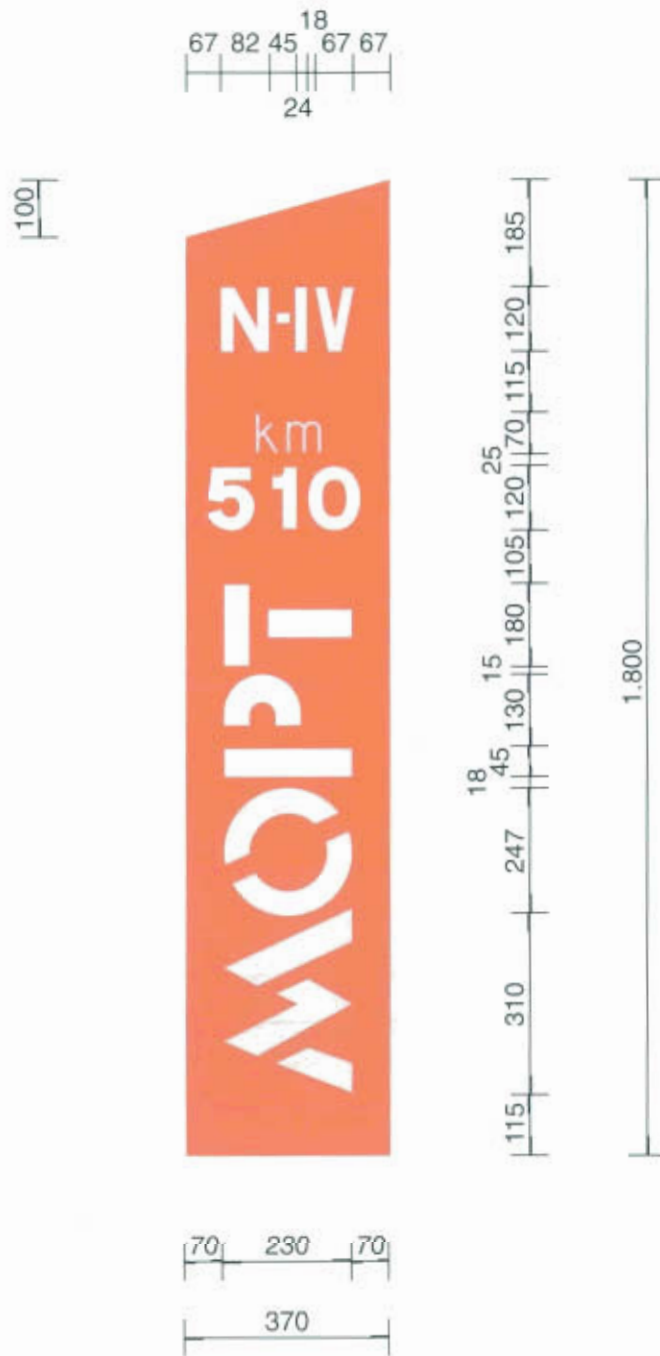

Hito miramétrico (excepto autopista)

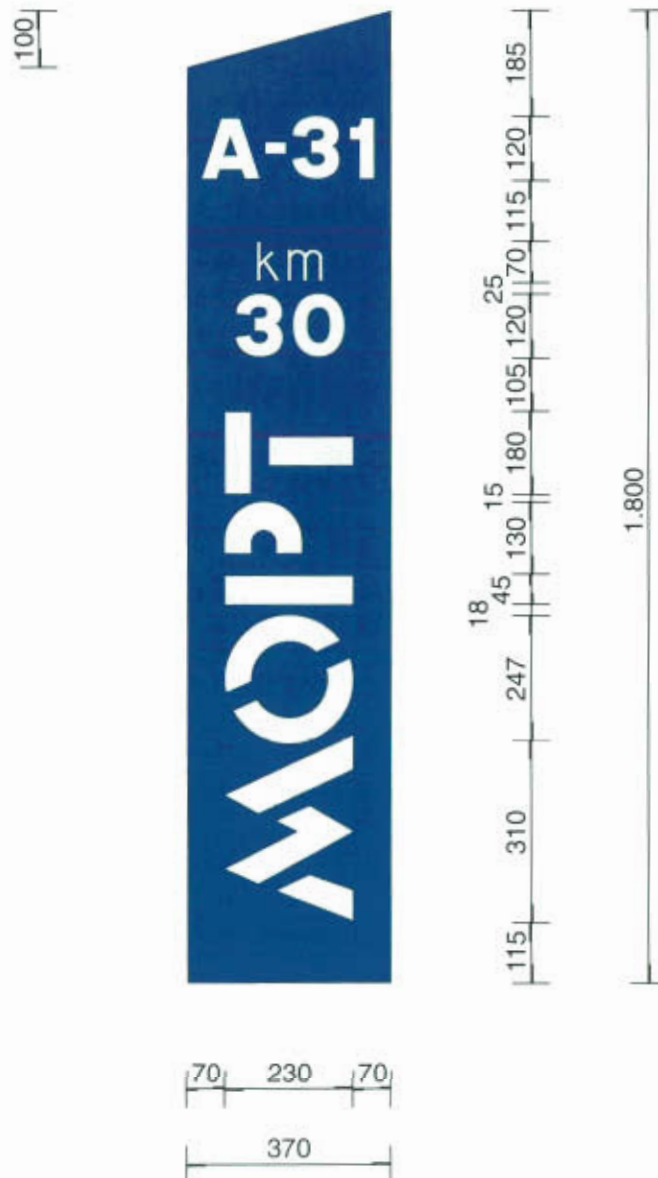

Hito miriamétrico en autopista



**Confirmación de poblaciones
en un itinerario por carretera convencional**

INSTRUCCIÓN 8.1-I.C. Figuras: 4-18-24-25



**Confirmación de poblaciones
en un itinerario por vía rápida**

INSTRUCCIÓN 8.1-I.C. Figura: 4



**Confirmación de poblaciones
en un itinerario por autopista o autovía**

INSTRUCCIÓN 8.1-I.C. Figuras: 4-29-31-32

**albergue nacional
Aranda de Duero 56**

Confirmación de puntos característicos



Lugares de la red viaria urbana

INSTRUCCIÓN 8.1-I.C



Lugares de interés para viajeros

INSTRUCCIÓN 8.1-I.C



Lugares de interés deportivo o recreativo

INSTRUCCIÓN 8.1-I.C



Lugares de carácter geográfico o ecológico

INSTRUCCIÓN 8.1-I.C

ermita de
San Saturio  

Lugares de interés monumental o cultural

INSTRUCCIÓN 8.1-I.C

  **zona industrial**

Zonas de uso industrial

INSTRUCCIÓN 8.1-I.C

Valencia **A-3** 

Autopistas

INSTRUCCIÓN 8.1-I.C

 **N-401** **TOLEDO**

Otros lugares y vías

INSTRUCCIÓN 8.1-I.C



Distancia al comienzo del peligro o prescripción

INSTRUCCIÓN 8.1-I.C. Figuras: 13a-29-30-32-33-36a-37-65



Longitud del tramo peligroso o sujeto a prescripción

INSTRUCCIÓN 8.1-I.C



Extensión de la prohibición, a un lado

INSTRUCCIÓN 8.1-I.C

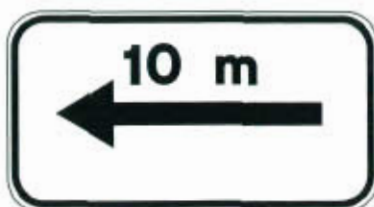

Extensión de la prohibición, a un lado

INSTRUCCIÓN 8.1-I.C

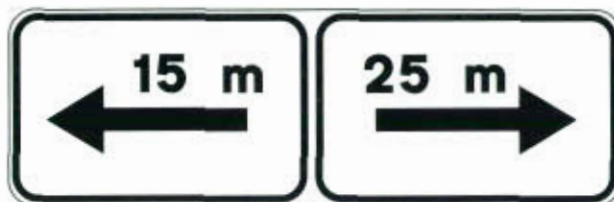

Extensión de la prohibición, a ambos lados

INSTRUCCIÓN 8.1-I.C



Preseñalización de detención obligatoria

INSTRUCCIÓN 8.1-I.C. Figuras: 24-25

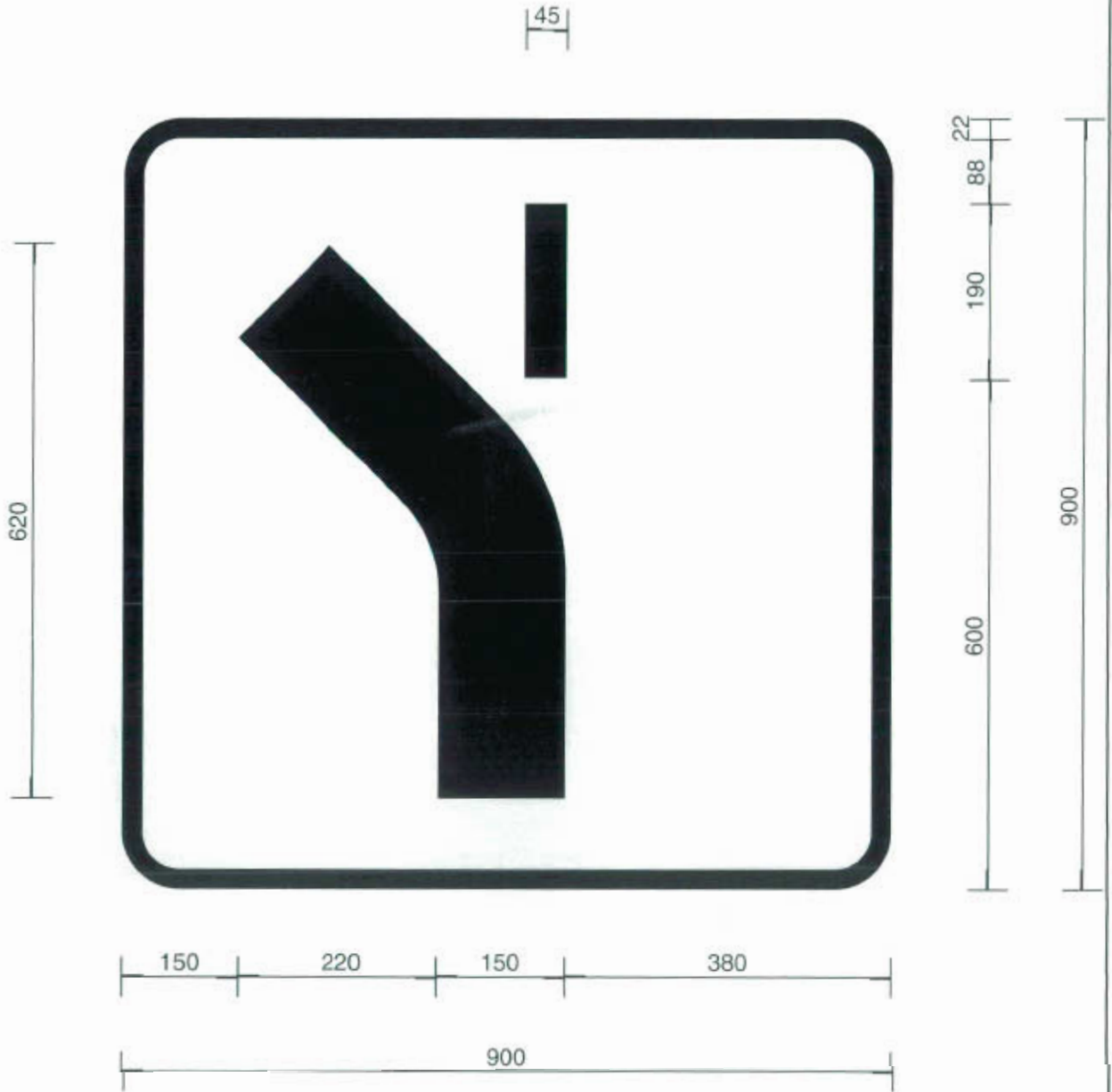

Itinerario con prioridad

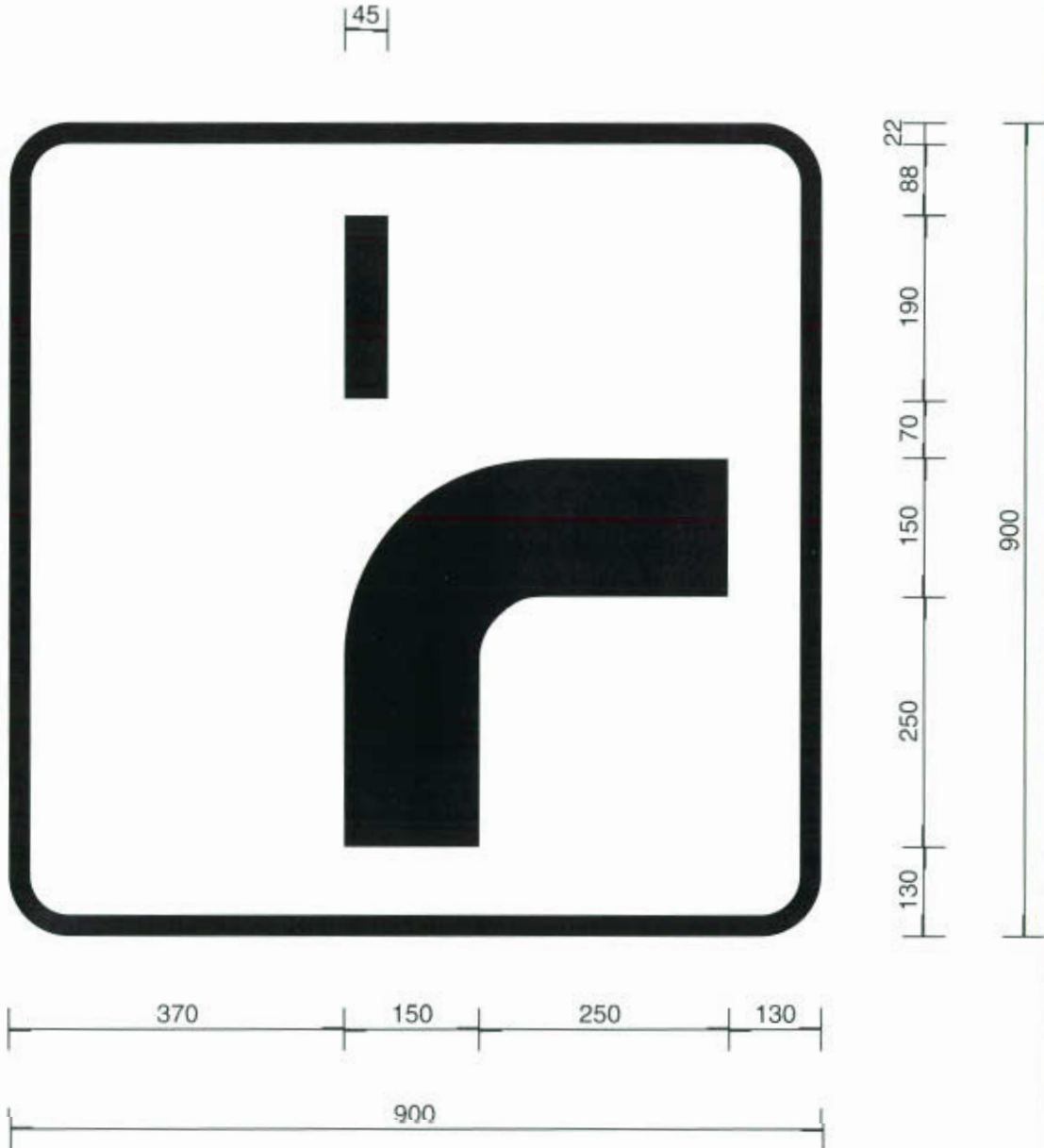

Itinerario con prioridad

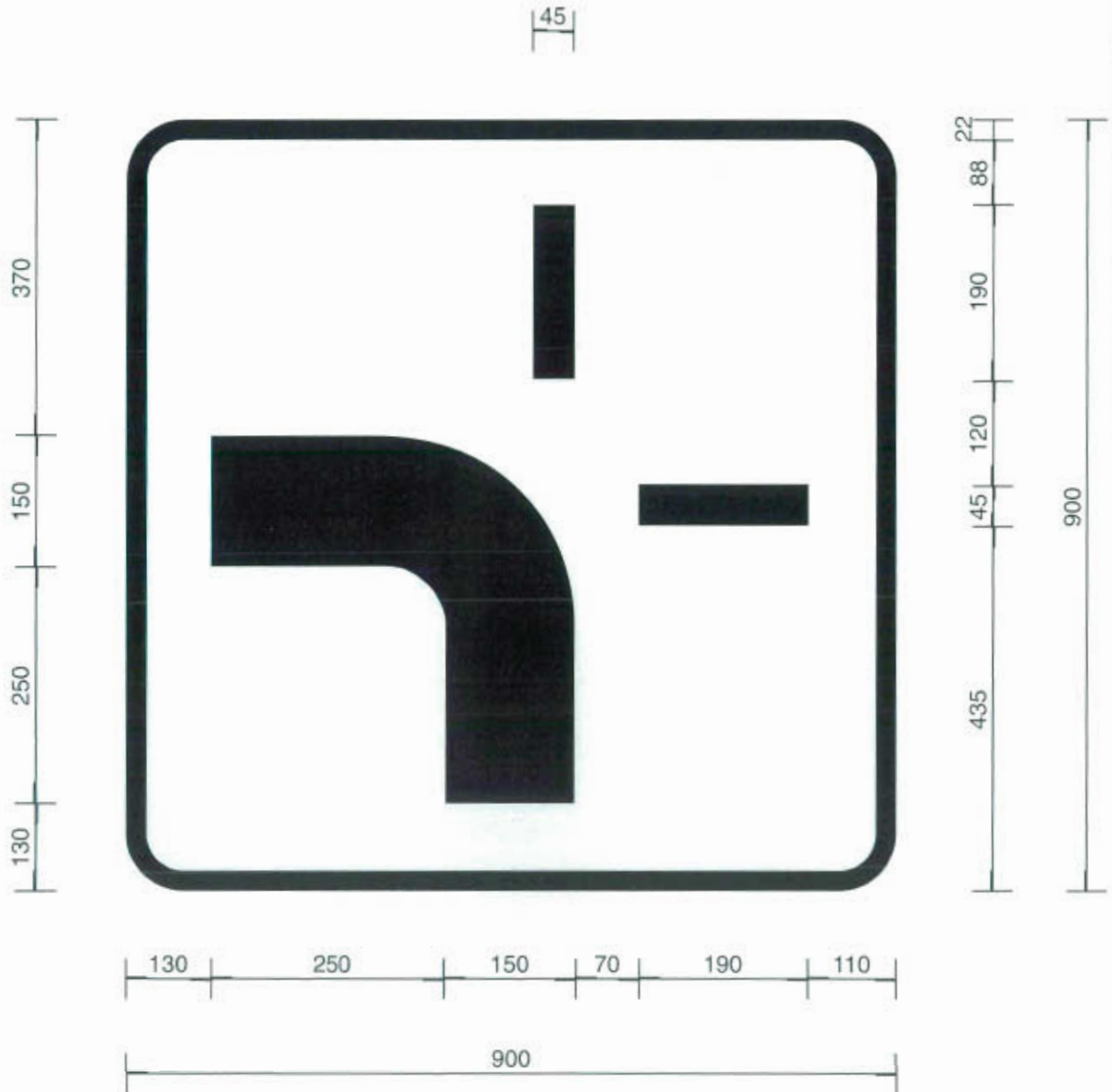

Itinerario con prioridad

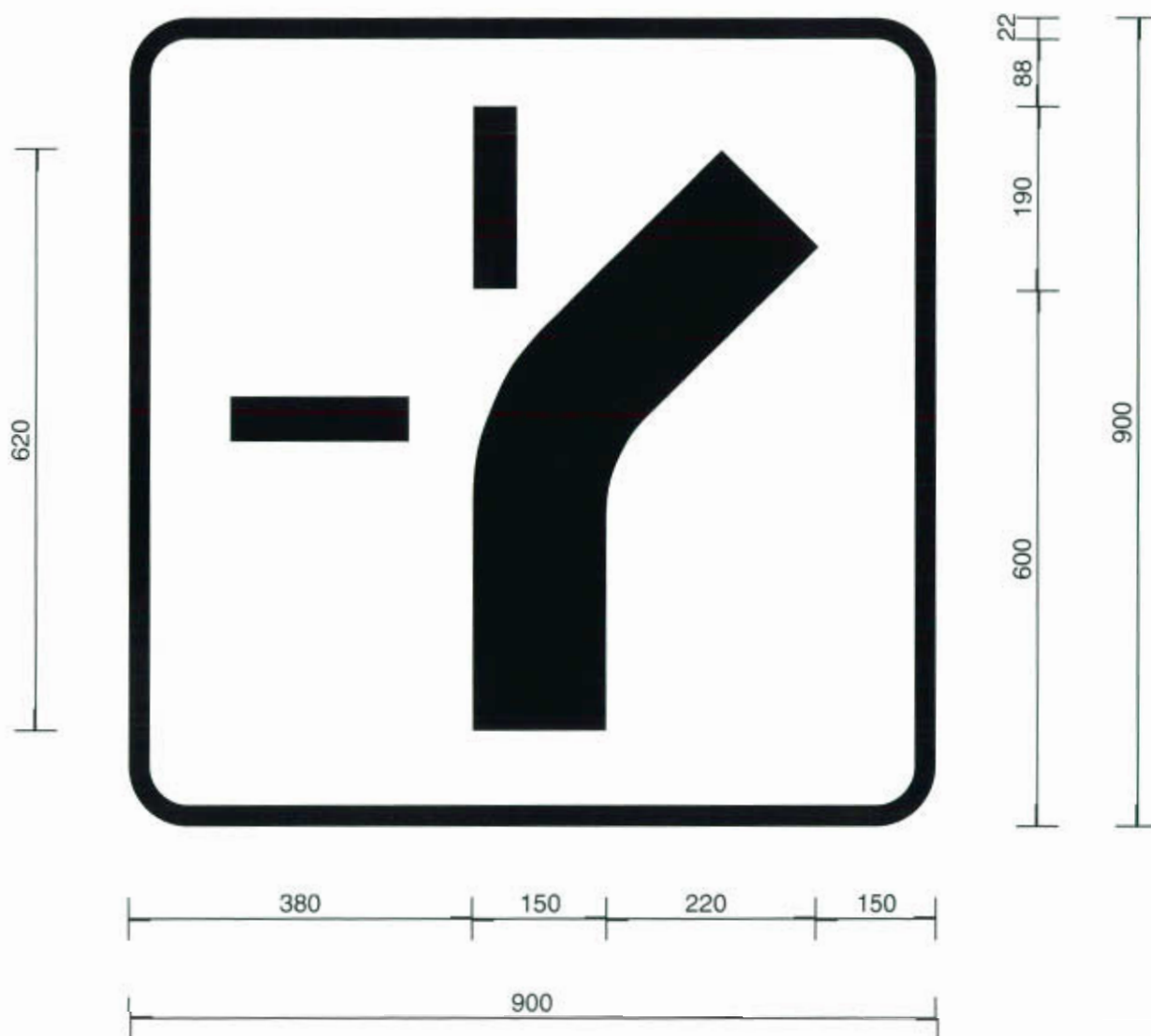

Itinerario con prioridad

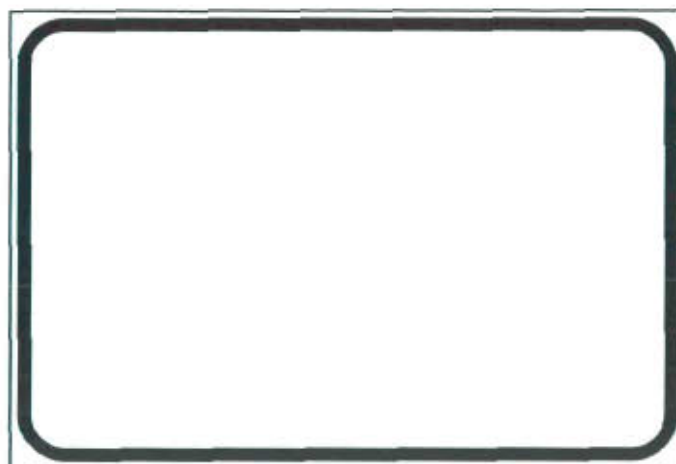

Genérico

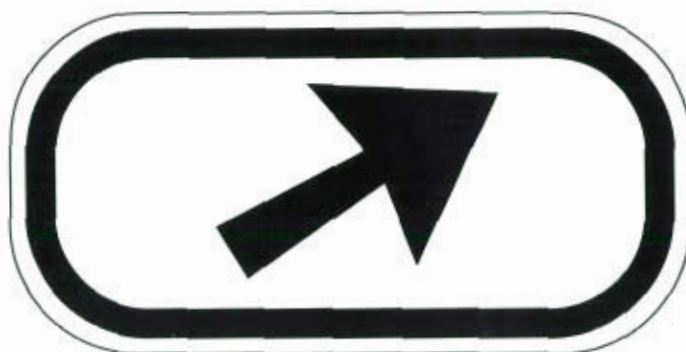

Aplicación de prohibición o prescripción



Peligro de incendio

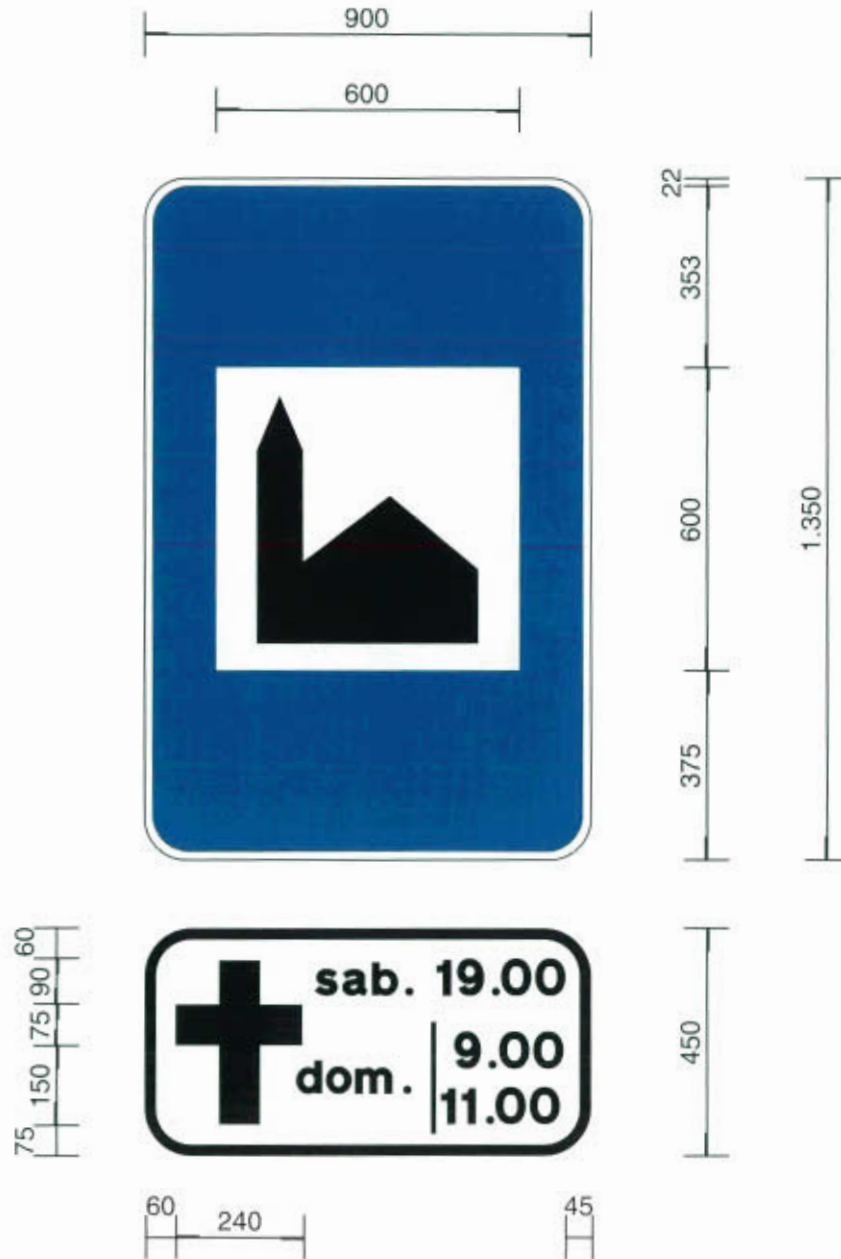

Horario de servicios religiosos



1.950

22

1.903

Entrada a España



1.950

22
1.906
2.450
522

Confirmación del país

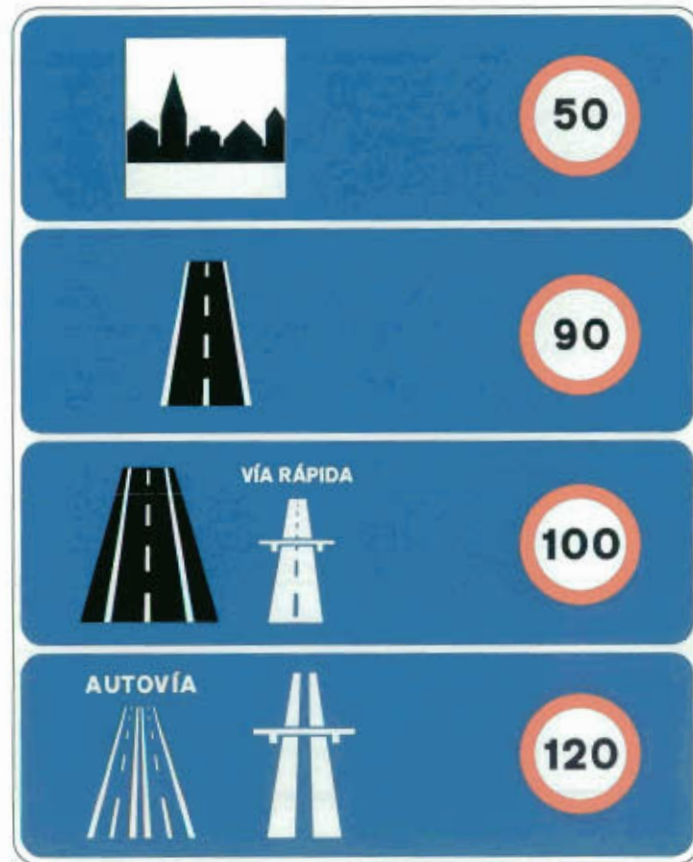

22
H

3.325

513 | 208

2.700

Limitaciones de velocidad en España

